

# tineco

## FLOOR ONE S7 SERIES

Smart Cordless Vacuum & Washer

Bedienungsanleitung

Instruction Manual

Manual De Uso

Mode D'emploi

Manuale D'istruzioni

Handleiding

Manual de Instruções

Руководство по эксплуатации



\*Actual product may differ from illustration.

**TINECO IS HERE TO HELP.**

We'll get back to you within 1 business day.



 [www.tineco.com](http://www.tineco.com)



# INHALT

Wichtige Sicherheitshinweise .....	2
Technische Daten .....	6
Übersicht .....	7
Zubehör .....	8
Montage .....	9
Betrieb .....	10
Wartung .....	16
Störungsbehebung .....	20
Garantie .....	21

**TINECO IST DA, UM ZU HELFEN.**

Wir melden uns innerhalb eines Werktages bei Ihnen.



[www.tineco.com](http://www.tineco.com)

# Wichtige Sicherheitshinweise

## DIESE ANLEITUNGEN AUFBEWAHREN Nur für Privathaushalte vorgesehen.

Bei der Verwendung von Elektrogeräten müssen bestimmte Anweisungen zur allgemeinen Sicherheit befolgt werden, unter anderem:

VOR DER BENUTZUNG DES GERÄTS ALLE ANWEISUNGEN LESEN. Werden die Warnhinweise und Anweisungen nicht befolgt, besteht die Gefahr von Stromschlag, Feuer bzw. schweren Verletzungen.

**WARNUNG** – Zur Vermeidung von Feuer, Stromschlag und Verletzungen folgende Punkte beachten:

1. Dieses Gerät darf von Kindern ab 8 Jahren sowie von Personen mit verminderten körperlichen, sensorischen oder geistigen Fähigkeiten oder von Personen mit mangelnden Erfahrungen und Kenntnissen benutzt werden, sofern sie beaufsichtigt werden oder eine Einweisung in die sichere Benutzung des Geräts erhalten haben und sie über die entsprechenden Gefahren aufgeklärt wurden. Kinder dürfen nicht mit dem Gerät spielen. Pflege- und Reinigungsarbeiten dürfen von Kindern ohne Beaufsichtigung nicht ausgeführt werden.
2. Das Gerät darf nicht von Personen (einschließlich Kindern) mit eingeschränkter körperlicher, sensorischer oder geistiger Leistungsfähigkeit oder mangelnder Erfahrung und Kenntnissen verwendet werden, es sei denn, sie werden beaufsichtigt oder angeleitet.
3. Das Gerät nur in geschlossenen Räumen, auf Bodenflächen ohne Teppichboden wie Vinyl, Fliesen, versiegeltem Holz usw. verwenden. Nicht über lose Gegenstände oder Teppichkanten saugen. Ein Abwürgen der Bürste kann zu vorzeitigem Riemenversagen führen.
4. Die Verwendung als Spielzeug untersagen. Bei Verwendung durch oder in der Nähe von Kindern, Haustieren oder Pflanzen ist besondere Vorsicht geboten.
5. Nur gemäß Beschreibung in dieser Anleitung verwenden. Nur die vom Hersteller empfohlenen Zubehörteile verwenden.
6. Bei beschädigtem Netzkabel oder Stecker nicht verwenden. Gerät beim Kundendienst abgeben, wenn es auf den Boden gefallen ist, beschädigt wurde, im Freien liegen gelassen wurde, ins Wasser gefallen ist oder nicht funktioniert wie es sollte.
7. Ladegerät einschließlich Ladestecker und Ladekontakte nicht mit nassen Händen berühren.
8. In die Öffnungen keine Gegenstände einführen. Nicht mit zugesetzten Öffnungen verwenden. Frei von Staub, Fusseln, Haaren und allen übrigen Dingen halten, die die Luftzirkulation behindern können.
9. Haare, locker sitzende Kleidung, Finger und alle übrigen Körperteile von den Öffnungen und sich bewegenden Teilen fernhalten.
10. Beim Reinigen auf Treppenstufen besonders vorsichtig sein.
11. Nicht zum Aufsaugen von entzündlichen oder brennbaren Flüssigkeiten wie Benzin noch in Bereichen verwenden, in denen diese Stoffe vorhanden sein können.
12. Nichts damit aufsaugen, das brennt oder Rauch freisetzt, z. B. Zigaretten, Streichhölzer oder heiße Asche.

13. Nicht ohne Filter verwenden.
14. Unbeabsichtigtes Einschalten verhindern. Sicherstellen, dass sich der Schalter in Ausschaltstellung befindet, bevor das Gerät angehoben oder getragen wird. Durch das Transportieren des Geräts mit dem Finger am Einschalter oder durch das Anschließen des Geräts bei aktiviertem Einschalter steigt die Unfallgefahr.
15. Vor etwaigen Einstellungen, vor einem Zubehörwechsel oder zum Einlagern das Gerät immer abschalten. Durch diese Vorsichtsmaßnahme verringert sich die Gefahr eines versehentlichen Gerätestarts.
16. Das Gerät nur mit dem von Tineco angegebenen Ladegerät aufladen. Ein Ladegerät, das für den einen Akkutyp geeignet ist, kann bei Verwendung für einen anderen Akku die Brandgefahr erhöhen.
17. Für das Gerät nur die speziell dafür konstruierten Tineco-Akkus benutzen. Die Verwendung eines anderen Akkus kann zu Verletzungs- und Brandgefahr führen.
18. Unter sehr ungünstigen Umständen kann Flüssigkeit unter Druck aus dem Akku austreten. Kontakt vermeiden. Bei einem versehentlichen Hautkontakt mit Wasser spülen. Falls die Flüssigkeit in die Augen gelangt, zusätzlich einen Arzt aufsuchen. Der Austritt von Flüssigkeit aus dem Akku kann Reizungen oder Verbrennungen verursachen.
19. Keine beschädigten oder veränderten Akkus oder Geräte benutzen. Beschädigte oder veränderte Akkus können unvorhergesehene Reaktionen hervorrufen, die zu Feuer, Explosion oder Verletzungen führen können.
20. Akkus oder Geräte nicht ins Feuer werfen oder hohen Temperaturen aussetzen. Bei einem Brand oder bei Temperaturen über 130 °C besteht Explosionsgefahr.
21. Alle Ladeanleitungen befolgen und den Akku oder das Gerät nicht außerhalb des Temperaturbereichs aufladen, der in der Anleitung angegeben ist. Durch unsachgemäßes Laden oder bei Temperaturen außerhalb des vorgeschriebenen Bereichs kann der Akku beschädigt werden und die Feuergefahr steigt.
22. Reparaturarbeiten einer geschulten Person überlassen. Nur identische Ersatzteile verwenden. Dieses Gerät enthält einen Akku, der nur von qualifizierten Personen ausgetauscht werden kann. Nur dadurch kann die Sicherheit des Geräts gewährleistet werden.
23. Dieses Gerät enthält Akkuzellen, die nicht austauschbar sind. Nicht versuchen, das Gerät oder den Akku anders als in den Anleitungen für die Benutzung und Pflege zu reparieren oder zu verändern.
24. Vor dem Anschließen oder Abnehmen des motorisierten Saugaufsatzes immer das Gerät ausschalten.
25. Das Gerät nicht im Freien oder im Auto aufladen oder aufbewahren. Den Akku nur in einem trockenen Raum aufladen, aufbewahren oder verwenden, in dem die Temperatur höher als 4 °C, aber niedriger als 40 °C ist. Das Ladegerät ist nur für den Gebrauch in Gebäuden vorgesehen.
26. Keine ultrafeinen Partikel wie Kalk, Zement, Sägemehl, Gipspulver oder Asche aufsaugen.
27. Das Gerät nicht verwenden, um scharfe Gegenstände wie metallische Nägel, Glasstücke, Büroklammern aus Metall oder Stifte aufzusaugen.
28. Das Gerät nicht zum Aufsaugen von gefährlichen Materialien und Chemikalien, wie z. B. Lösungsmitteln, Abflussreinigern, starken Säuren oder starken Basen, verwenden.

29. Den Betrieb sofort einstellen, wenn das Gerät überhitzt, ungewöhnliche Geräusche macht, ungewöhnliche Gerüche erzeugt, eine geringe Saugleistung erbringt oder Elektrizität austritt.
30. Den Staubsauger ausschalten und ihn für eine langfristige Aufbewahrung von der Steckdose trennen.
31. Den Schmutzwasserbehälter nach jedem Gebrauch reinigen, um mögliche Blockierungen zu vermeiden, die zu einer niedrigen Saugleistung, einer Überhitzung des Motors oder einer verringerten Lebensdauer des Geräts führen können.
32. Nach der Verwendung an einem trockenen Ort lagern.
33. Das Gerät nicht in stehendes Wasser stellen oder untertauchen, und überflutete Bereiche nicht reinigen.
34. Alle Daten und technischen Anweisungen dieses Handbuchs basieren auf Ergebnissen von Labortests von Tineco oder von Dritten. Das Unternehmen behält sich alle Rechte für abschließende Erklärungen vor.
35. Vor Reinigung oder Wartung des Geräts stets den Netzstecker aus der Steckdose ziehen.
36. Das Überrollen des Netzkabels mit dem Gerät kann gefährlich sein.
37. Das Gerät nicht verwenden, wenn die Wassertiefe mehr als 5 mm über der Oberfläche liegt.

## Verwendungsbereich

1. Der kabellose Hartbodenreiniger ist für den Einsatz auf Hartböden im Innenbereich geeignet, wie z. B. Vinyl, Fliesen, versiegeltes Holz usw. Bei Verwendung auf rauen Oberflächen ist die beste Leistung möglicherweise nicht gewährleistet.
2. Das Gerät von Wärmequellen wie Kamin oder Heizung fernhalten, um eine Verformung des Gehäuses zu vermeiden.
3. Keine brennbaren Flüssigkeiten, ultrafeine Partikel, scharfe Gegenstände, gefährliche Stoffe, Chemikalien oder andere brennende oder rauchende Gegenstände wie oben beschrieben aufsaugen.

## Informationen zur Reinigungslösung

1. Eine große Menge Reinigungslösung, die in den Motor gelangt, kann das Gerät beschädigen.
2. Die Lösung gemäß den Anweisungen im Abschnitt „Betrieb“ einfüllen. Wir empfehlen die Verwendung der mitgelieferten Reinigungslösung. Das Produkt nicht mit sauren, alkalischen Lösungen oder anderen umweltschädlichen Substanzen verwenden.
3. Außerhalb der Reichweite von Kindern aufbewahren. Berührung mit den Augen und der Haut vermeiden, andernfalls gründlich mit Wasser abspülen. Bei anhaltender Reizung einen Arzt aufsuchen. Bei Verschlucken des Produkts einen Arzt aufsuchen.
4. Die Entsorgung von Schmutzwasser und Lösung muss den örtlichen Umweltschutzbestimmungen entsprechen.

## Informationen zum Gerät

1. Nicht versuchen, das Gerät anders als in den Anleitungen für die Bedienung und Reinigung zu reparieren oder zu verändern.
2. Das Gerät mit dem Tineco-Steckernetzteil aufladen. Eingangsspannung: 100-240 V Wechselstrom. Sowohl hohe als auch niedrige Spannungen können das Steckernetzteil oder das Gerät beschädigen oder sogar den Benutzer verletzen.
3. Beim Reinigen auf Treppenstufen besonders vorsichtig sein.
4. Sicherstellen, dass sich der Schalter in Ausschaltstellung befindet, bevor das Gerät angehoben oder getragen wird. Das Gerät nicht flach hinlegen oder kippen, um zu verhindern, dass Schmutzwasser in den Motor eindringt.
5. Um ein versehentliches Stolpern zu vermeiden, das Gerät in die Ladestation abstellen.
6. Den Schmutzwasserbehälter und den Frischwasserbehälter vor der Verwendung immer ordnungsgemäß einsetzen.
7. Darauf achten, dass das Gerät oder Steckernetzteil nicht nass wird, um die Gefahr von Feuer oder Verletzungen durch einen Kurzschluss zu vermeiden.

## Recycling-Hinweise gemäß BattG



Der Akku enthält Materialien, die umweltschädlich sind und muss daher vor der Entsorgung aus dem Gerät entfernt werden. Das Gerät muss zum Entfernen des Akkus ausgeschaltet werden. Nur Fachpersonal darf den Akku entfernen.

Batterien und Akkus dürfen nicht in den Hausmüll! Jeder Verbraucher ist verpflichtet, alle Batterien und Akkus, egal ob sie Schadstoffe enthalten oder nicht, bei einer Sammelstelle seiner Gemeinde / seines Stadtteils oder im Handel abzugeben, damit sie einer umweltschonenden Entsorgung zugeführt werden können. Batterien und Akkus bitte nur in entladenden Zustand abgeben.

Deshalb sind Batterien und Akkus mit dem links abgebildeten Symbol gekennzeichnet.

## Recycling-Hinweise gemäß der WEEE





Altgeräte dürfen nicht in den Hausmüll! Jeder Verbraucher ist verpflichtet, alle Geräte am Ende der Lebensdauer bei einer Sammelstelle seiner Gemeinde / seines Stadtteils oder im Handel abzugeben, damit sie fachgerecht und umweltschonend entsorgt werden können.

Die Abbildung links zeigt das Symbol der Mülltonne, das auf die getrennte Sammlung von Elektro- und Elektronikgeräten (WEEE) hinweist.

## Für EU-Länder:

Informationen zur EU-Konformitätserklärung finden Sie unter [www.tineco.com](http://www.tineco.com).

## Symbole:

	Lesen Sie die Bedienungsanleitung
	Klasse II
	Kurzschlussfester Sicherheitstrenntransformator
	Schaltnetzteil
	Nur zur Verwendung in geschlossenen Räumen
	Gleichstrom
	Wechselstrom

## Technische Daten

Produkt	FLOOR ONE S7 SERIE
Netzeingang	100 - 240 V~
Spannung	25,2 V== 3900 mAh Li-Ion
Nennleistung	230 W
Betriebszeit	AUTO/ULTRA/SAUG: ca. 40 Min. MAX: ca. 28 Min.
Ladedauer	4 - 5 Stunden
Wasserdurchflussrate	20 - 100 ml/min
FWB-Kapazität	ca. 0,85 L
SWB-Kapazität	ca. 0,72 L
Schutzklasse	IPX4
WLAN-Frequenzbänder	2,4 GHz
WLAN maximale Ausgangsleistung	19 dBm



# Übersicht

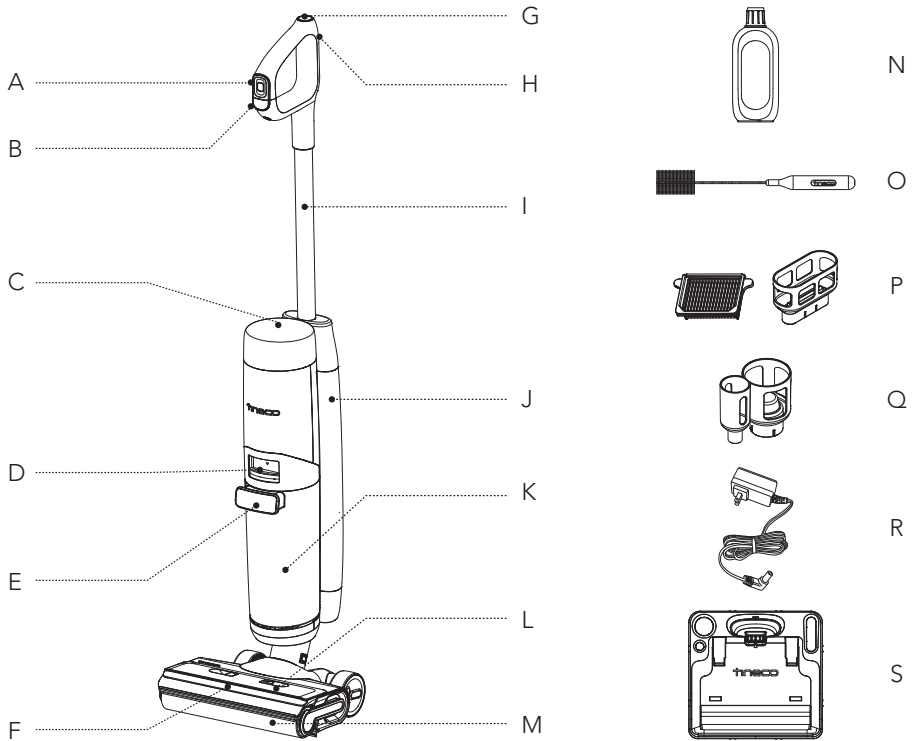

- A. Menütaste
- B. Ein-/Ausschalten
- C. Display
- D. Entriegelung des Schmutzwasserbehälters
- E. Griff des Schmutzwasserbehälters
- F. LED-Scheinwerfer
- G. Selbstreinigungstaste
- H. Taste für WLAN/Stummschaltung/Sprachumschaltung
- I. Rohr
- J. Frischwasserbehälter (FWB)
- K. Schmutzwasserbehälter (SWB)
- L. Bürstenrollenabdeckung
- M. Bürstenrolle
- N. Geruchsneutralisierungs- und Reinigungslösung
- O. Reinigungswerkzeug
- P. Trockenfilter und Halterung
- Q. Zubehöralter
- R. Steckernetzteil
- S. Ladestation

# Zubehör

DE

## Hinweis:

Zubehör kann je nach Markt variieren. Wenn Sie weiteres Zubehör benötigen, besuchen Sie bitte [www.tineco.com](http://www.tineco.com) oder [store.tineco.com](http://store.tineco.com).

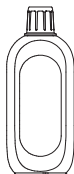

## Geruchsneutralisierungs- und Reinigungslösung

Entfernt Schmutz, Fett und hartnäckige Flecken von den meisten harten Oberflächen wie Fliesen, Marmor, versiegelten Hartholzböden und mehr.

Verwenden Sie in Ihrem Gerät immer die Tineco-Reinigungslösung.

Geben Sie eine Deckelfüllung der Lösung in jeden vollen Behälter mit sauberem Wasser.



## Bürstenrolle

Der weiche Walzenkopf mit Borsten kann zum gleichzeitigen Saugen und Wischen verwendet werden. Mit der Selbstreinigungsfunktion lässt sich die Bürstenrolle leicht reinigen.

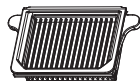

## Trockenfilter

Trockenfilter und Filternetz blockieren große Partikel und Verunreinigungen und gewährleisten die Langlebigkeit des Geräts.

\* Bitte installieren Sie den Trockenfilter vor dem Gebrauch, andernfalls kann es zu einer schwachen Saugleistung führen.



## Reinigungswerkzeug

Eine Bürste zum Reinigen des SWB, der Bürstenkammer und der Öffnung.

Das Werkzeug hat weiterhin ein Ende mit Borsten, um Schmutz und Dreck auf der Rolle und dem SWB zu entfernen.

# Montage

## Zusammenbau/Zerlegen

### Hinweis:

Informationen zum Einsetzen von Wassertank und Bürste finden Sie unter „Betrieb“ und „Wartung“.

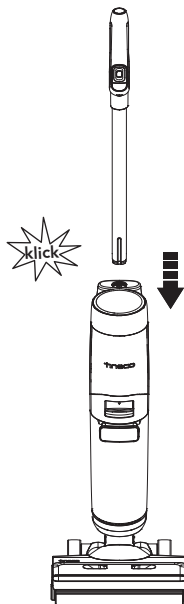

Um den Griff zusammenzusetzen, setzen Sie ihn in das Gerät ein, bis er hörbar einrastet.

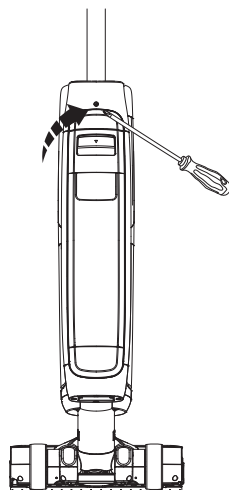

Falls der Griff gelöst werden muss, drücken Sie die Feder mit einem Werkzeug (z. B. einem Schraubendreher) und nehmen Sie den gelösten Griff vom Gerät ab.

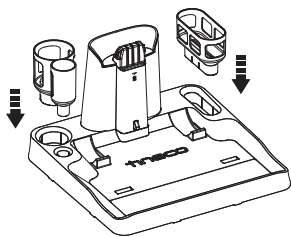

Installieren Sie den Trockenfilterhalter und den Zubehörhalter an der Ladestation.

# Betrieb

DE

## Verwendung vorbereiten

- Laden Sie das Gerät vor dem ersten Gebrauch 4 - 5 Stunden lang auf (weitere Informationen finden Sie in der Anleitung zum Aufladen).
- \* Basierend auf den Ergebnissen von Tineco-Labortests. Temperatur im Labor: 4 °C – 40 °C.
- Bei Erstgebrauch zeigt das Gerät die Kurzanleitung und die interaktive Anleitung an. Drücken Sie zum Verlassen die Selbstreinigungstaste.



### Kurzanleitung

Kurze Einführung in die Tasten und die Verwendung des Geräts.



### Interaktive Anleitung

Anleitung für die interaktiven Vorgänge, wie z. B. Frischwasserbehälter auffüllen, Reinigung starten, Reinigung unterbrechen und Schmutzwasserbehälter reinigen.

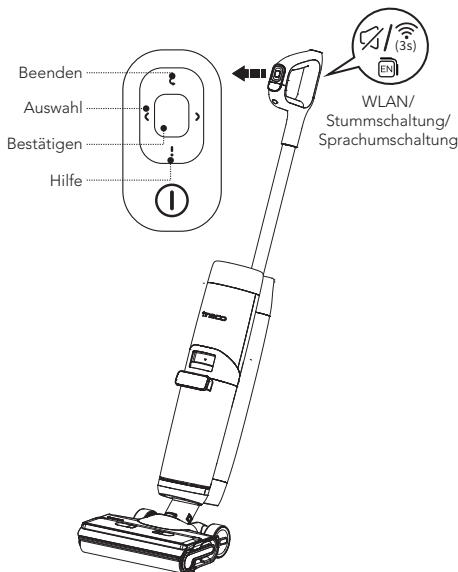



### Menütaste

- ☑ Beenden: Drücken, um das aktuelle Menü zu verlassen.
- ↔ Auswahl: Drücken Sie während der Reinigung die linke oder rechte Taste, um zwischen verschiedenen Modi umzuschalten.
- Bestätigen: Drücken, um beim Umschalten einen bestimmten Modus zu aktivieren.
- ! Hilfe: Drücken, um den Tineco-Assistenten aufzurufen, der Schnellstartanleitung, Wartung, WLAN-Verbindung, Demontage des Griffs und Kundendienst enthält.

### Taste für WLAN/Stummschaltung/Sprachumschaltung

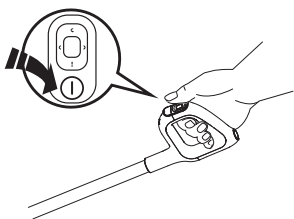
- Drücken, um die Ansagen ein- und auszuschalten.
- Zweimal drücken, um die Sprache umzuschalten. (Weitere Sprachen werden in Kürze hinzugefügt, bitte beziehen Sie sich zunächst auf das aktuelle Produkt.)
- Für 3 Sekunden gedrückt halten, um eine Verbindung mit dem Netzwerk herzustellen.



Drücken Sie , damit startet das Gerät standardmäßig im AUTO-Modus. Drücken Sie die Auswahltaste, um zwischen den verschiedenen Modi umzuschalten.

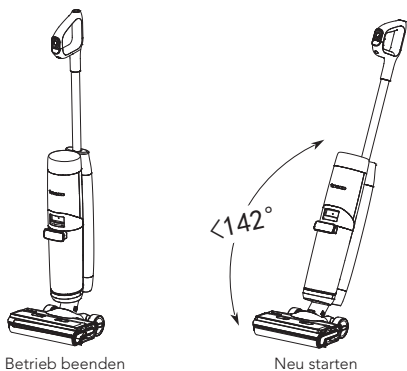

Das Gerät hört auf zu arbeiten, wenn es senkrecht gestellt wird und beginnt wieder zu laufen, wenn Sie es nach hinten neigen.

\* Neigen Sie das Gerät nicht um mehr als 142° nach hinten, um auslaufendes Wasser zu vermeiden.

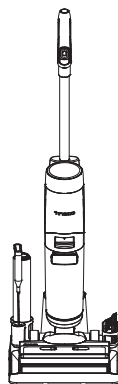

Stellen Sie das Gerät nach Gebrauch zum Aufladen und Aufbewahren senkrecht auf die Ladestation.

### Hinweis:

- Die Wahl eines geeigneten Modus in Abhängigkeit vom Frischwasser-Tankinhalt ist für eine maximale Wirksamkeit der Schmutzerkennung von entscheidender Bedeutung.
- Schaumhaltige Flüssigkeit nicht aufsaugen.
- Um auf der Saugfläche verbliebenes Wasser aufzusaugen, schaltet sich das Gerät 3 Sekunden nach dem Ausschalten aus.

## Frishwasserbehälter befüllen

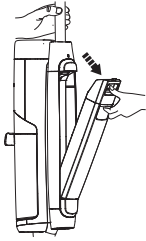

Drücken Sie die Entriegelungstaste für den Frishwasserbehälter, um ihn vom Gerät zu entfernen.

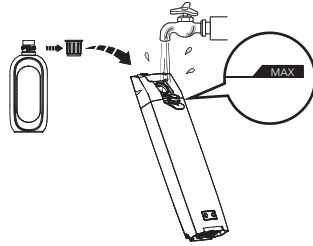

Öffnen Sie den Behälterdeckel, und füllen Sie den Behälter bis zur Markierung Max mit Leitungswasser. Wenn eine gründliche Reinigung erforderlich ist, fügen Sie dem FWB einen Flaschenverschluss der Lösung hinzu, und schließen Sie den Verschluss fest.

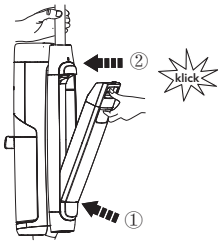

Setzen Sie den Behälter wieder in das Gerät ein. Wenn Sie den Vorgang korrekt ausgeführt haben, sollten Sie ein „klick“ hören.

### Hinweis:

**Nur Wasser mit einer Temperatur unter 60 °C verwenden.**

**VERWENDEN SIE KEIN HEISSES WASSER.**

## Anweisungen zum Aufladen

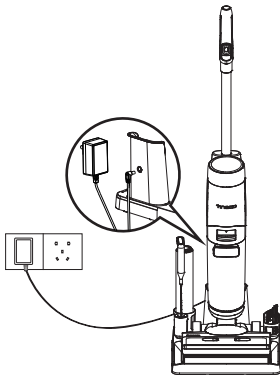

Um das Gerät aufzuladen, stellen Sie es auf die Ladestation und schließen Sie das Steckernetzteil an einer Steckdose an.

1. Schließen Sie zum Aufladen des Geräts das externe Ladekabel an der Ladestation und an der Steckdose an.
2. Um Stolpergefahren zu vermeiden, stellen Sie das Gerät während des Ladevorgangs in der Nähe einer Wand auf die Ladestation.

### **Warnung:**

- Das Gerät nur mit dem von Tineco mitgelieferten Steckernetzteil aufladen.
- Bei längerem Nichtgebrauch muss das Gerät einmal alle 3 Monate aufgeladen werden, um eine optimale Leistung zu erzielen. Es kann 4 - 5 Stunden dauern, bis der Akku vollständig aufgeladen ist.
- In einem trockenen Ort lagern. Das Gerät vor Sonnenlicht und Frost schützen. Empfohlener Temperaturbereich: 4 °C – 40 °C.

# Display

Eine aktualisiertes Display zeigt alles mit interaktiven Animationen an. Das bietet Ihnen ein völlig neue Erfahrung während und nach der Reinigung.

## Hinweis:

Scharfe Gegenstände von der Digitalanzeige fernhalten, um Kratzer und Schrammen zu vermeiden.

## Auswahl des Reinigungsmodus

### AUTO-Modus



- Im AUTO-Modus erkennt der iLoop-Sensor automatisch, wie schmutzig der Boden ist, und wendet die entsprechende Menge an Reinigungsmittel und Saugleistung an.
- Ein roter Schmutzkontrollring zeigt an, dass mehr Schmutz erkannt wird, und ein blauer Ring zeigt an, dass weniger Schmutz erkannt wird. Dieser Modus bietet automatisch die beste Reinigungslösung.

### MAX-Modus



- Drücken Sie die linke oder rechte Auswahltaste, um den MAX-Modus zu aktivieren.
- Im MAX-Modus wird die maximale Saugleistung des Geräts angewendet und Wasser/Lösung für hartnäckige Verschmutzungen eingesprüht.

### ULTRA-Modus



- Drücken Sie die linke oder rechte Auswahltaste, um den ULTRA-Modus zu aktivieren.
- Im ULTRA-Modus bereitet sich das Gerät 30 Sekunden lang vor und startet dann den Betrieb. Dieser Modus ist für eine gründliche Reinigung geeignet.

## SAUG-Modus

DE



- Drücken Sie die linke oder rechte Auswahltaste, um den SAUG-Modus zu aktivieren.
- Im SAUG-Modus saugt das Gerät Wasser auf. Wir empfehlen, diesen Modus auf nassen Flächen zu verwenden.

## Betriebszeit

- Im AUTO-/ULTRA-/SAUG-Modus: ca. 40 Minuten
- Im MAX-Modus: ca. 28 Minuten
- Die geschätzten Laufzeitdaten wurden von einem Tineco-Labor ermittelt.

## Ladedauer

- Ein vollständiger Ladezyklus dauert etwa 4 - 5 Stunden.
- Die geschätzten Daten wurden von einem Tineco-Labor unter Verwendung von Umgebungstemperaturen zwischen 4 °C und 40 °C ermittelt.

## App

Alle Funktionen lassen sich über die Tineco-App steuern. Laden Sie die Tineco-App aus dem App Store, Google Play und von der offiziellen Tineco-Website herunter.

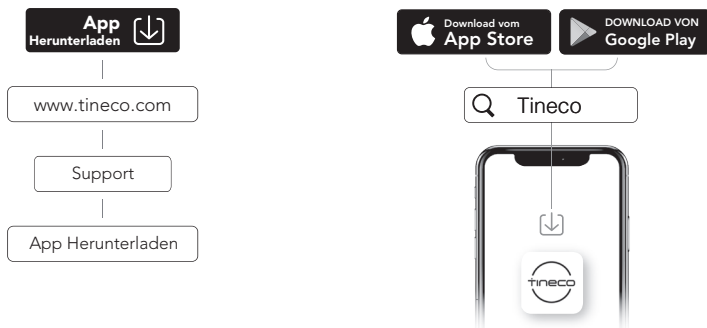

## Hinweis:

Die Standardeinstellung für die Sprachansage ist Englisch, andere Sprachen können über die App eingestellt werden.



## Sprachansage (Der Inhalt kann variieren, in natura maßgebend).

Status	Erinnerung
Vor Erstgebrauch	Hallo, willkommen bei Tineco Assistent. Beginnen wir mit der Kurzanleitung.
Sprachansagen aktiviert	Sprachansagen aktiviert.
Sprachansagen deaktiviert	Sprachansagen deaktiviert.
Mit der Tineco-App verbinden	Scannen Sie den QR-Code, um die App herunterzuladen und sie mit dem Gerät zu verbinden.
Auto-Modus standardmäßig aktiviert	Auto-Modus.
In den Saug-Modus wechseln	Saug-Modus.
In den Max-Modus wechseln	Max-Modus.
In den Ultra-Modus wechseln	Ultra-Modus.
Akkuladung: 10 - 20%	Akku schwach.
Akkuladung: 0 - 10%	Akku schwach. Bitte laden Sie das Gerät auf.
Der Frischwasserbehälter ist leer	Zu wenig Wasser im Frischwasserbehälter. Bitte Wasser nachfüllen.
Selbstreinigung erforderlich	Um die Reinigungsleistung zu optimieren, führen Sie bitte den Selbstreinigungszyklus durch.
Selbstreinigung kann nicht durchgeführt werden	Bitte stellen Sie das Gerät auf die Ladestation, um die Selbstreinigung zu starten.
Schmutzwasserbehälter ist voll	Schmutzwasserbehälter voll. Bitte entleeren Sie ihn.
Schmutzwasserbehälter nicht installiert	Bitte den Schmutzwasserbehälter einsetzen.
Frischwasserbehälter nicht installiert	Bitte den Frischwasserbehälter einsetzen.
Bereiten Sie die Lösung im Ultra-Modus zu	Lösung ist bereit. Bitte Reinigung starten.
Bürstenrolle ist verheddert	Bürstenrolle reinigen.
Ausschalten	Ausschalten.
Akku für Selbstreinigung nicht ausreichend	Akku schwach. Bitte aufladen, bevor Sie die Selbstreinigung starten.
Bürstenrolle reinigen	Bürstenrolle reinigen.
Rohr reinigen	Rohr reinigen.
Bürstenrolle trocknen	Bürstenrolle trocknen.
Gründliche Reinigung	Gründliche Reinigung.
Selbstreinigung abgeschlossen	Selbstreinigung abgeschlossen. Bitte leeren und reinigen Sie den Schmutzwasserbehälter, um Gerüche zu vermeiden.
Ladevorgang starten	Aufladen.
Wasser reicht nicht für die Selbstreinigungsfunktion aus	Bitte füllen Sie Wasser ein und starten Sie die Selbstreinigung.

# Wartung

DE

## Hinweis:

- Um eine optimale Leistung zu gewährleisten und Gerüche zu vermeiden, SWB, Filter, Bürstenrolle und Bürstenrollenabdeckung nach jedem Gebrauch stets **vollständig reinigen** und **trocknen**.
- Sicherstellen, dass alle Teile korrekt eingesetzt sind, da das Gerät sonst möglicherweise nicht ordnungsgemäß funktioniert.
- Tauchen Sie das Gerät nicht in Wasser ein und waschen Sie es nicht unter fließendem Wasser.
- Durch die werkseitige Überprüfung kann etwas Wasser im Gerät verbleiben.
- Das Gerät nach Wartungsarbeiten senkrecht auf die Ladestation stellen. Das Gerät keiner direkten Sonneneinstrahlung aussetzen und es an einem trockenen Ort aufbewahren.

## Gerät

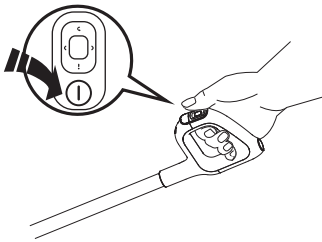

Schalten Sie das Gerät vor Wartungsarbeiten aus, um das Verletzungsrisiko zu verringern.

Verwenden Sie ein Tuch, um die Oberfläche mit einem neutralen Reinigungsmittel zu reinigen. Das Tuch sollte trocken sein, damit kein Wasser in das Gerät eindringen kann.

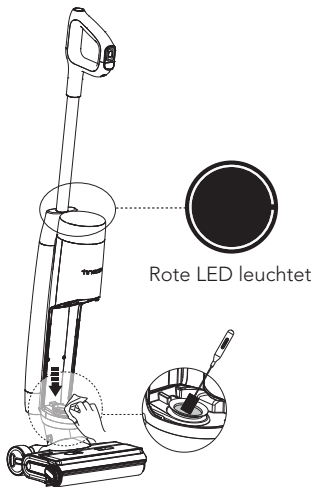

Wenn der LCD-Ring rot leuchtet, entfernen Sie den Schmutzwasserbehälter und reinigen Sie den Schmutzsensor mit einem feuchten Tuch oder dem Reinigungswerkzeug.

## Schmutzwasserbehälter

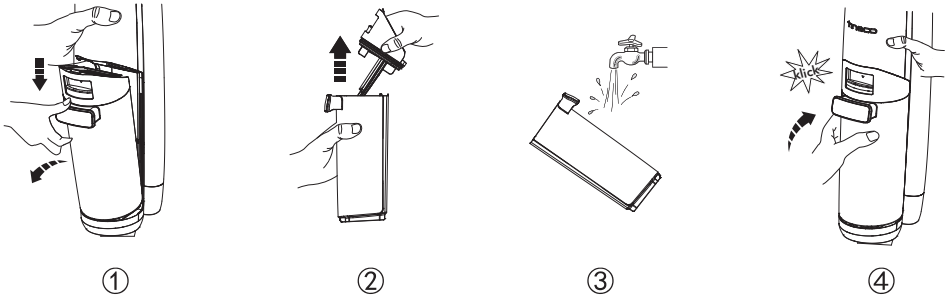

- Wenn das schmutzige Wasser den Höchststand erreicht, schaltet sich das Gerät aus, zeigt eine Erinnerung im Display an und gibt eine Sprachansage aus.
- Den Tankdeckel nach oben ziehen, um den SWB zu leeren. Verbleibende Verschmutzungen mit dem Reinigungswerkzeug entfernen. Das Innere des SWB ausspülen und ihn wieder in das Gerät einsetzen.

## Deckel des Schmutzwasserbehälters

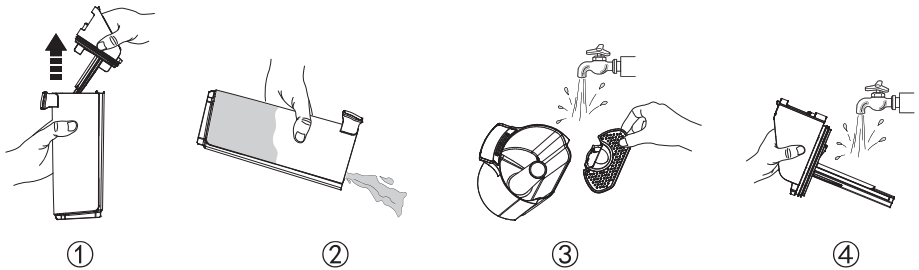

Wenn der Deckel des Schmutzwasserbehälters und der Filter im Inneren verstopft sind, entfernen Sie Behälterdeckel und Filter und spülen Sie beide Teile mit Wasser ab.

## Trockenfilter



Fassen Sie den vertieften Bereich auf jeder Seite des Trockenfilters und ziehen Sie ihn nach oben. Spülen Sie ihn unter fließendem Wasser ab. Der Filter muss vollständig trocken sein, bevor Sie ihn wieder in den Deckel des SWB einsetzen.

\* Ein Ersatz-Trockenfilter ist für bequemen Austausch im Lieferumfang des Geräts enthalten.

## Selbstreinigung der Bürstenrolle

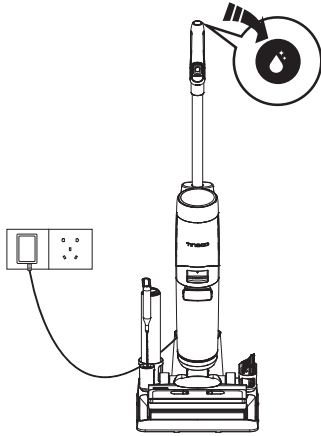

1. Stellen Sie das Gerät nach Gebrauch auf die Ladestation. Der Sensor erkennt automatisch den Verschmutzungsgrad.
2. Drücken Sie die Selbstreinigungstaste und wählen Sie die schnelle Selbstreinigung (dauert 2 Minuten) oder die Super-Selbstreinigung (dauert 6 Minuten), um den Vorgang zu starten.
3. Wenn der Vorgang abgeschlossen ist, reinigen Sie bitte den Schmutzwasserbehälter. Das Gerät beginnt mit dem Aufladen.

### Hinweis:

- Achten Sie darauf, dass die Ladestation eingesteckt ist und der Akkustand mehr als 20 % beträgt.
- Reinigen Sie vor dem Selbstreinigungszyklus den SWB, und stellen Sie sicher, dass der Wasserstand im FWB 40 % übersteigt.

## Bürstenrollenabdeckung

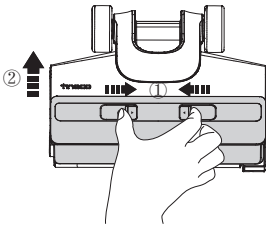

Drücken Sie die Verriegelung der Abdeckung zusammen und ziehen Sie die Abdeckung zum Entfernen nach oben.

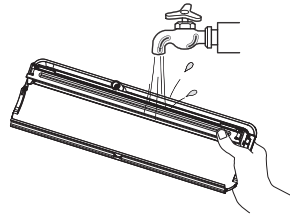

Spülen Sie sie mit Wasser ab.

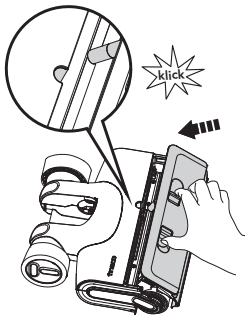

Wenn Sie die Bürstenrollenabdeckung austauschen, rasten Sie sie immer ein, um ein Auslaufen zu vermeiden.

# Bürstenrolle

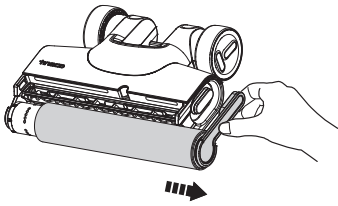

Greifen Sie die Bürstenrollenlasche und entfernen Sie die Bürstenrolle, indem Sie sie herausziehen.

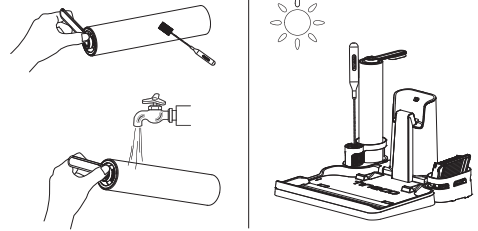

Entfernen Sie mit dem Reinigungswerkzeug die um die Bürstenrolle gewickelten Haare und Rückstände, und spülen Sie sie mit Wasser ab. Setzen Sie die Bürstenrolle wieder in den Zubehöralter ein, und lassen Sie sie vollständig trocknen, bevor Sie sie wieder in das Gerät einsetzen.

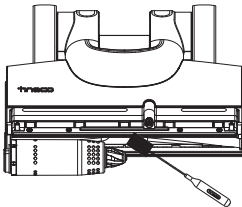

Entfernen Sie mit dem Reinigungswerkzeug Haare und Verunreinigungen aus der Kammer der Bürstenrolle und der Öffnung.

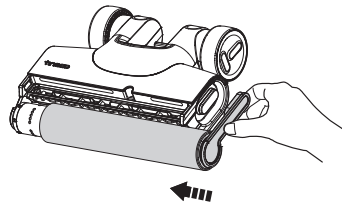

Setzen Sie die Bürstenrolle wieder ein, indem Sie ihr Ende in die linke Seite des Halters einführen und dann die Nase der Bürstenrolle am Magnetverschluss auf der rechten Seite befestigen, um sie einzurasten.

## Hinweis:

- Im Lieferumfang des Geräts ist eine Ersatzbürstenrolle enthalten, die Sie bequem austauschen können.
- Um eine hohe Leistung zu erhalten, sollten Sie die Bürstenrolle alle 8 Monate austauschen.

# Störungsbehebung

DE

Problem	Mögliche Ursache	Lösung
Gerät funktioniert nicht	1. Kein Strom 2. Automatischer Überhitzungsschutz	1. Gerät aufladen 2. Nach dem Abkühlen neu starten
Schwache Saugleistung	Der Trockenfilter wurde nicht eingesetzt oder er ist verschmutzt	Setzen Sie den Trockenfilter ein oder reinigen Sie ihn und lassen Sie ihn vollständig trocknen
Animation für feststehende Bürstenrolle 🔊 Sprachansage: 1. Bürstenrolle reinigen 2. Bitte überprüfen Sie den Zustand der Bürstenrolle	1. Bürstenrolle ist blockiert 2. Die Bürstenrolle ist nicht eingesetzt	1. Blockaden beseitigen 2. Bürstenrolle richtig einsetzen
WLAN-Anzeige ist aus	Keine WLAN-Verbindung	Die Schritte zum Verbinden mit dem WLAN befolgen
Animation für CWT leer 🔊 Sprachansage: Zu wenig Wasser im Frischwasserbehälter. Bitte Wasser nachfüllen.	FWB ist leer	FWB nachfüllen
Animation für DWT voll 🔊 Sprachansage: Schmutzwasserbehälter ist voll. Bitte entleeren Sie ihn.	Das Schmutzwasser im SWB hat die MAX-Linie erreicht	Schmutzwasser leeren und SWB wieder einsetzen
Alle Leuchten sind im Betrieb erloschen	Akku überhitzt oder defekt	Gerät abkühlen lassen und neu starten
Akkuladung < 10 % 🔊 Sprachansage: Akku schwach. Bitte laden Sie das Gerät auf.	Akku schwach	Gerät aufladen oder neu starten
LCD-Ring leuchtet rot 🔊 Sprachansage: Bitte starten Sie die Selbstreinigung, um die Reinigungsleistung zu gewährleisten	Störung oder Verstopfung des Schmutzsensors	Verstopfungen entfernen, Schmutzkanal reinigen oder Gerät neu starten

## Hinweis:

Wenn der obige Leitfaden zur Fehlerbehebung keine Lösung bietet, besuchen Sie unsere Website [www.tineco.com](http://www.tineco.com) für weitere Hilfe.

# Garantie

## 2-JAHRES-GARANTIE

- Gilt nur für Einkäufe bei autorisierten Händlern von Tineco.
- Unterliegt der Einhaltung der in dieser Bedienungsanleitung beschriebenen Anforderungen und weiteren nachfolgend beschriebenen Bedingungen.
- Diese Gewährleistung unterliegt der Gesetzgebung des Landes, in dem der Kauf getätigt wurde. Wir gewähren eine Gewährleistung von 2 Jahren oder eine Gewährleistungsdauer, die durch geltende lokale Gesetze festgelegt ist, je nachdem, welcher Zeitraum länger ist.

## DECKUNG

- Ihr Tineco-Gerät hat eine 2-jährige Garantie auf Material- und Verarbeitungsfehler, wenn es für den privaten Haushalt gemäß der Tineco-Bedienungsanleitung verwendet wird. Für Motorzubehör und Batterien, die separat erworben wurden, gilt eine 1-jährige Garantie.
- Diese Garantie bietet Ihnen ohne zusätzliche Kosten alle Arbeitskräfte und Teile, die erforderlich sind, um sicherzustellen, dass Ihr Gerät während des Garantiezeitraums in einwandfreiem Betriebszustand ist.
- Diese Garantie ist nur gültig, wenn das Gerät in dem Land benutzt wird, in dem es verkauft wurde.

## KEINE DECKUNG

Tineco haftet nicht für Kosten, Schäden oder Reparaturen, die wie folgt entstanden sind:

- Geräte, die von einem nicht autorisierten Händler gekauft wurden.
- Unvorsichtige Bedienung oder Handhabung, Fehlbedienung, Missbrauch und / oder mangelnde Wartung oder Verwendung, die nicht der Tineco-Bedienungsanleitung entspricht.
- Verwendung des Geräts zu anderen als normalen Haushaltszwecken, z. B. für kommerzielle Zwecke oder zur Vermietung.
- Verwendung von Teilen, die nicht der Tineco-Bedienungsanleitung entsprechen.
- Verwendung von anderen Teilen und Zubehör, die nicht von Tineco hergestellt oder empfohlen wurden.
- Äußere Faktoren, die nicht mit Produktqualität und Benutzung zusammenhängen, wie z. B. Witterungseinflüsse, Änderungen, Unfälle, Stromausfälle, Spannungsspitzen oder höhere Gewalt.
- Reparaturen oder Änderungen, die von unbefugten Personen durchgeführt wurden.
- Blockierungen oder anderes gefährliches Material wurde nicht aus dem Gerät entfernt.
- Normale Abnutzungserscheinungen einschließlich normaler Verschleißteile wie durchsichtiger Behälter, Riemen, Filter, HEPA, Bürste und Netzkabel (oder bei denen äußere Schäden oder Missbrauch diagnostiziert werden), Teppich- oder Bodenschäden, die nicht den Herstellerangaben entsprechen.
- Reduzierung der Entladezeit des Akkus aufgrund von Alterung oder Verwendung des Akkus.

## GARANTIEBESCHRÄNKUNGEN

- Alle stillschweigenden Garantien in Bezug auf Ihr Gerät, insbesondere die Gewährleistung der Marktgängigkeit oder der Eignung für einen bestimmten Zweck, sind auf die Dauer dieser Garantie beschränkt.
  - Die Garantie gilt nur für den ursprünglichen Besitzer und den Originalakku, eine Übertragung ist ausgeschlossen.
  - Diese eingeschränkte Garantie gibt Ihnen bestimmte gesetzliche Rechte. Sie können auch weitere Rechte haben, die sich je nach Region unterscheiden.
  - Die Garantie gilt möglicherweise nicht in allen Fällen, abhängig von Faktoren wie der Verwendung des Produkts, dem Ort, an dem das Produkt gekauft wurde oder von wem Sie das Produkt gekauft haben.
- Bitte überprüfen Sie die Garantie sorgfältig und wenden Sie sich bei Fragen an den Hersteller.

## GARANTIELEISTUNGEN

**Registrierung:** Wir empfehlen Ihnen dringend, Ihr Gerät nach dem Kauf auf der offiziellen Website von Tineco ([www.tineco.com](http://www.tineco.com)) zu registrieren, um exklusive Vorteile zu genießen. Geben Sie zur Registrierung bitte die vollständige Seriennummer (auf der Rückseite des Geräts) ein.

Ihre Garantieansprüche sind bei Nichtregistrierung Ihres Produkts nicht beeinträchtigt.

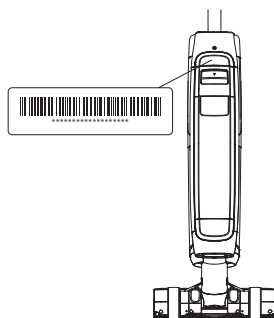

**Garantieansprüche geltend machen:** Bitte bewahren Sie Ihren Kaufbeleg auf. Um unsere eingeschränkte Garantie in Anspruch zu nehmen, müssen Sie Ihre Seriennummer und den Original-Kaufbeleg mit dem Kaufdatum und der Bestellnummer bereitstellen.

Die ganze Arbeit wird von Tineco oder einem autorisierten Kundendienst ausgeführt.

Ersetzte defekte Teile werden Eigentum von Tineco.

Eine Reparatur im Rahmen dieser Garantie verlängert den Zeitraum der Garantie nicht.

Kontaktieren Sie unseren  
Kundenservice Hotline: **00800-7262-2622**  
Besuchen Sie die Tineco-Website  
**[www.tineco.com](http://www.tineco.com)**  
für professionellen Kundendienst.



# CONTENTS

Important Safety Instructions.....	24
Specifications .....	28
Overview.....	29
Accessories.....	30
Assembly .....	31
Operation.....	32
Maintenance .....	38
Troubleshooting.....	42
Warranty .....	43

**TINECO IS HERE TO HELP.**

We'll get back to you within 1 business day.



[www.tineco.com](http://www.tineco.com)

# Important Safety Instructions

## SAVE THESE INSTRUCTIONS

### Household use only.

When using an electrical appliance, basic precautions should always be followed, including the following:

READ ALL INSTRUCTIONS BEFORE USING (THIS APPLIANCE). Failure to follow the warnings and instructions may result in electric shock, fire and/or serious injury.

### **WARNING** – To reduce the risk of fire, electric shock, or injury:

1. This appliance can be used by children aged from 8 years and above and persons with reduced physical, sensory or mental capabilities or lack of experience and knowledge if they have been given supervision or instruction concerning use of the appliance in a safe way and understand the hazards involved. Children should not play with the appliance. Cleaning and user maintenance shall not be performed by children without supervision.
2. The appliance is not to be used by persons (including children) with reduced physical, sensory or mental capabilities, or lack of experience and knowledge, unless they have been given supervision or instruction.
3. Use only indoors, on non-carpeted floor surfaces such as vinyl, tile, sealed wood, etc. Be careful not to run over loose objects or edges of area rugs. Stalling the brush may result in premature belt failure.
4. Do not allow to be used as a toy. Close attention is necessary when used by or near children, pets or plants.
5. Use only as described in this manual. Use only manufacturer's recommended attachments.
6. Do not use with a damaged cord or plug. If appliance has been dropped, damaged, left outdoors, dropped into water, or is not working as it should, return it to a service center.
7. Do not handle charger, including charger plug, and charger terminals with wet hands.
8. Do not put any object into openings. Do not use with any opening blocked; keep free of dust, lint, hair, and anything that may reduce air flow.
9. Keep hair, loose clothing, fingers, and all parts of your body away from openings and moving parts.
10. Use extra care when cleaning on stairs.
11. Do not use to pick up flammable or combustible liquids, such as gasoline, or use in areas where they may be present.
12. Do not pick up anything that is burning or smoking, such as cigarettes, matches, or hot ashes.
13. Do not use without filter.
14. Prevent unintentional activation. Ensure the switch is in the off-position before picking up or carrying the appliance. Carrying the appliance with your finger on the switch or energizing appliance that have the switch on invites accidents.
15. Always switch off the appliance before making any adjustments, changing accessories, or storing the appliance. Such preventive safety measures reduce the risk of starting the appliance accidentally.

16. Recharge only with the charger specified by Tineco. A charger that is suitable for one type of battery pack may create a risk of fire when used with another battery pack.
17. Use appliances only with specifically designated Tineco battery packs. Use of any other battery packs may create a risk of injury and fire.
18. Under abusive conditions, liquid may be ejected from the battery; avoid contact. If contact accidentally occurs, flush with water. If liquid comes into eye contact, seek medical help. Liquid ejected from the battery may cause irritation or burns.
19. Do not use a battery pack or appliance that is damaged or modified. Damaged or modified batteries may exhibit unpredictable behavior resulting in fire, explosion or risk of injury.
20. Do not expose a battery pack or appliance to fire or excessive temperature. Exposure to fire or temperature above 266°F (130°C) may cause an explosion.
21. Follow all charging instructions and do not charge the battery pack or appliance outside of the temperature range specified in the instructions. Charging improperly or at temperatures outside of the specified range may damage the battery and increase the risk of fire.
22. Have servicing performed by a qualified repair person using only identical replacement parts. This will ensure that the safety of the product is maintained.
23. This appliance contains battery cells that are non-replaceable. Do not modify or attempt to repair the appliance or the battery pack except as indicated in the instructions for use and care.
24. Always turn off this appliance before connecting or disconnecting the motorized nozzle.
25. Do not charge or store the appliance outdoors or inside the car. Only charge, store or use the battery in a dry indoor area where the temperature is higher than 39.2°F (4°C) but lower than 104°F (40°C). The charger is for indoor use only.
26. Do not use to pick up ultrafine particles, such as lime, cement, sawdust, gypsum powder, or ashes.
27. Do not use to pick up sharp objects, such as metallic nails, pieces of glass, metal paper clips, or pins.
28. Do not use to pick up hazardous material and chemicals, such as solvent, drain cleaner, strong acids, or strong alkali.
29. Stop using immediately if the appliance is overheating, making unusual noises, producing unusual odors, performing low suction, or leaks electricity.
30. Turn cleaner OFF and disconnect from electrical outlet for long-term storage.
31. Always clean the Dirty Water Tank after each use to avoid potential blockage, which may lead to low suction power, motor overheating, or reduce the service life of the appliance.
32. Store appropriately indoors in a dry place after use.
33. Do not place or submerge appliance in standing water or try to clean flooded areas.
34. All data and technical instructions of this manual are based on results from lab tests of Tineco or designated third parties. The company reserves all rights for final explanations.
35. The plug must be removed from the socket-outlet before cleaning or maintaining the appliance.
36. A hazard may occur if the appliance runs over the supply cord.
37. Do not use the appliance when the water depth is more than 5mm above the surface.

## Range of Usage

1. The cordless hard floor cleaner is to be used on indoor hard floors, such as vinyl, tile, sealed wood, etc. Use on a rough surface may not get the best performance.
2. Keep your appliance away from heat sources, such as fireplace or heater, to avoid casing deformation.
3. Do not use to pick up flammable or combustible liquids, ultrafine particles, sharp objects, hazardous material, chemicals or anything that is burning or smoking, as described above.

## About Cleaning Solution

1. A large amount of cleaning solution entering into the motor may cause damage to the appliance.
2. Add solution as instructed in the Operation section. We recommend using the provided cleaning solution. Do not use the product with acidic, alkaline solution, or any substances harmful to the environment.
3. Keep out of the reach of children. Avoid contact with eyes and skin, otherwise, rinse thoroughly with water. If irritation persists, seek medical advice. If product is swallowed seek medical advice.
4. Dirty water and solution disposal should comply with local environmental regulations.

## About the Appliance

1. Do not modify or attempt to repair the appliance except as indicated in the instructions for operating and cleaning.
2. Charge the appliance with the Tineco adaptor. Input Voltage: AC 100-240V. Both high and low voltages can damage the adaptor, appliance, or even cause danger to the user.
3. Use extra care when cleaning on stairs.
4. Ensure that the Power Switch is in the OFF-position before picking up or carrying the appliance. Do not lay flat or lean the appliance so as to prevent dirty water from entering into the motor.
5. To avoid being tripped accidentally, please put away the appliance on the charging base.
6. Always install the Dirty Water Tank and Clean Water Tank properly before use.
7. Do not allow the appliance or charger to get wet to avoid risk of fire or injury caused by a short circuit.

# Recycling Instructions according to Battery Law



The rechargeable battery contains materials that are harmful to the environment and must therefore be removed from the device before disposal. The device must be switched off to remove the rechargeable battery.

Batteries and rechargeable batteries must not be disposed of in household waste! Every consumer is obliged to hand in all batteries and rechargeable batteries, regardless of whether they contain harmful substances or not, at a collection point in his or her municipality/district or at a retailer, so that they can be disposed of in an environmentally friendly manner. Batteries and rechargeable batteries should only be returned when discharged.

Batteries and rechargeable batteries are therefore marked with the symbol left.



# Recycling Instructions according to WEEE



Waste electrical and electronic equipment must not be disposed of with household waste! Every consumer is obliged to hand in all appliances at the end of their service life at a collection point in his or her municipality/district or at a retailer so that they can be disposed of properly and in an environmentally friendly manner.

The illustration left shows the wheelie bin symbol indicating separate collection of waste electrical and electronic equipment (WEEE).

## For EU Countries:

For EU Declaration of Conformity information, please visit [www.tineco.com](http://www.tineco.com).

## Symbols:

	Read the instruction manual
	Class II
	Short-circuit-proof safety isolating transformer
	Switch mode power supply
	For indoor use only
	Direct current
	Alternating current

# Specifications

Product	FLOOR ONE S7 SERIES
AC Input	100-240V~
Voltage	25.2V=== 3900mAh Lion
Rated Power	230W
Running Time	AUTO/ULTRA/SUCTION: ~40 mins MAX: ~28 mins
Charging Time	4-5 hrs
Water Flow Rate	20~100ml/min
CWT Capacity	~0.85L
DWT Capacity	~0.72L
Waterproof	IPX4
WiFi Frequency Bands	2.4G
WiFi Maximum Output Power	19dBm

# Overview

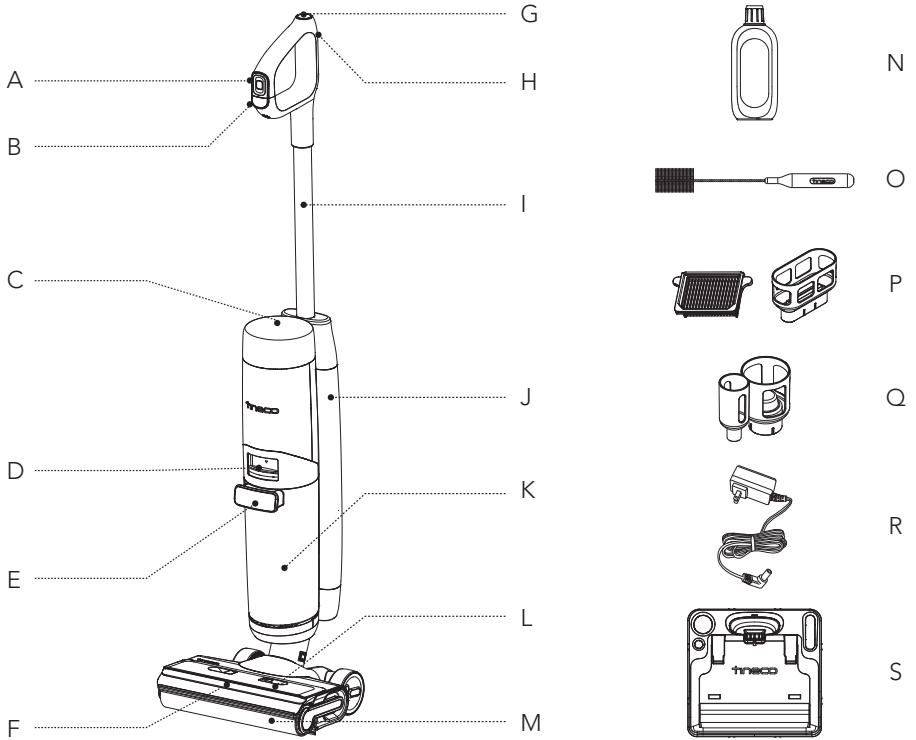

- A. Menu Button
- B. Power On/Off
- C. Digital Display
- D. Dirty Water Tank Release
- E. Dirty Water Tank Handle
- F. LED Headlights
- G. Self-cleaning Button
- H. WiFi/Mute/Language Switch Button
- I. Tube
- J. Clean Water Tank (CWT)
- K. Dirty Water Tank (DWT)
- L. Brush Roller Cover
- M. Brush Roller
- N. Deodorizing & Cleaning Solution
- O. Cleaning Tool
- P. Dry Filter & Holder
- Q. Accessory Holder
- R. Adaptor
- S. Charging Base

# Accessories

## Note:

Accessories may vary between markets. If you require more accessories, please go to [www.tineco.com](http://www.tineco.com) or [store.tineco.com](http://store.tineco.com).



## Deodorizing & Cleaning Solution

Removes dirt, grime, grease and tough stains from most types of hard surfaces, like tile, marble, sealed hardwood floors, and more. Always use Tineco solution in your appliance.

Add one bottle cap of solution to each full tank of clean water.



## Brush Roller

Soft roller head with bristles can be used to vacuum and wash at the same time. It can be easily cleaned with the self-cleaning function.

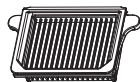

## Dry Filter

Dry filter and filter net can block large particles and debris, ensure the appliance's durability.

\* Please install the dry filter before use, or it may lead to weak suction.



## Cleaning Tool

A full brush to clean the DWT, brush chamber and opening.

The tool also has a bristled end to remove dirt and mud on the roller and DWT.



# Assembly

## How to Assemble/Disassemble

### Note:

For water tank and brush assembly, please refer to "Operation" and "Maintenance".

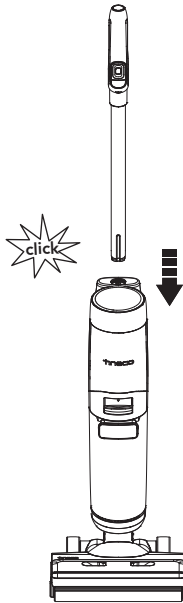

To assemble the handle, insert it into the appliance until you hear a click.

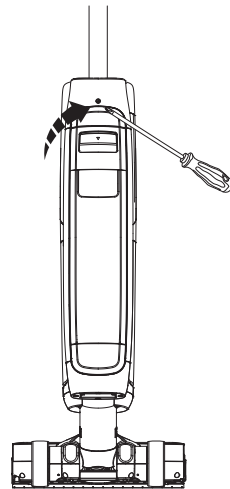

In the event that the handle need to be disassembled, press the spring to release the handle with a tool (like a screwdriver) and lift the released handle from the appliance.

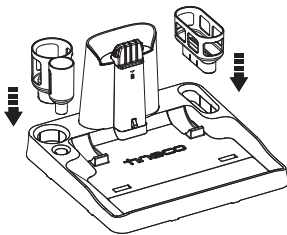

Install the dry filter holder and accessory holder on the base.

# Operation

## Preparing for Use

- Before first use, please charge the appliance for 4-5 hours (refer to "Charging Instructions" for details).  
\* Based on results from Tineco lab tests. Lab temperature 39.2°F (4°C) ~ 104°F (40°C).
- For the first use, the appliance will display the Quick Start Guide and Interactive Tutorial, press the Self-cleaning button to exit.



Quick Start Guide

Brief introduction to the buttons and how to use the appliance.



Interactive Tutorial

Tutorial for the interactive operations, including Fill up the Clean Water Tank, Start cleaning, Pause cleaning and Clean the Dirty Water Tank.

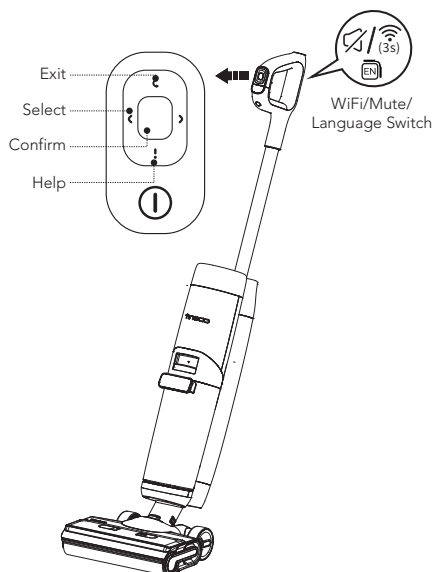

### Menu Button

- ☐ Exit: Press to exit the current interface.
- ◀▶ Select: During cleaning, press the left or right button to switch between different modes.
- ▣ Confirm: Press to enter a certain mode when switching.
- ! Help: Press to enter Tineco assistant which contains Quick Start Guide, Maintenance, WiFi Connection, Handle Disassembly and Customer Service.

### WiFi/Mute/Language Switch Button

- Press to turn on/off the voice prompt.
- Press twice to switch languages. (More voice languages will be added, please refer to the actual product for now.)
- Hold for 3 seconds to connect to network.

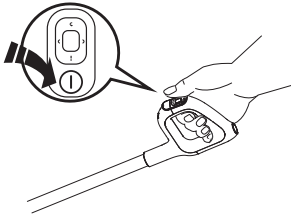

Press the ① button and the appliance will start in AUTO mode by default, press the Select button to switch between different modes.

NE

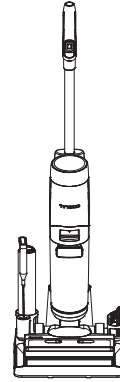
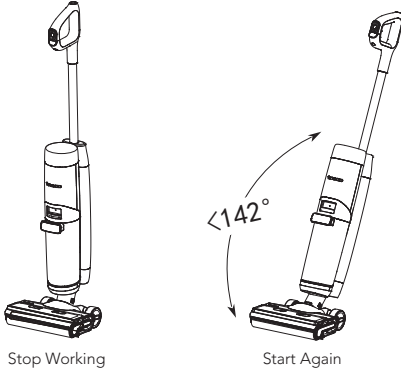

The appliance will stop working when put uprightly and start running again when you recline.

\* Do not recline more than 142° to protect against water leakage.

Place the appliance on the charging base vertically after use for recharge and storage.

### Note:

- Selecting the appropriate mode depending on the CWT contents is vital for maximum dirt detection effectiveness.
- Do not vacuum foamed liquid.
- To vacuum water left on the surface, the appliance will switch off in 3 seconds after power off.

## Filling Clean Water Tank

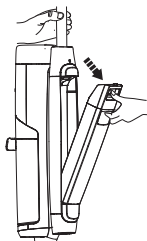

Press the Clean Water Tank release button to remove it from the appliance.

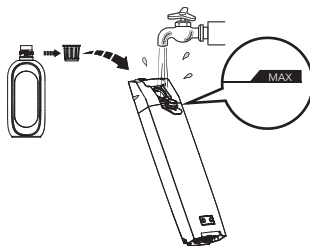

Open the tank cap, and fill with tap water to the Max line. When deep cleaning is necessary, add one bottle cap of solution to the CWT and tightly close the cap.

### Note:

**Only use water under 140°F/60°C.  
DO NOT USE HOT WATER.**

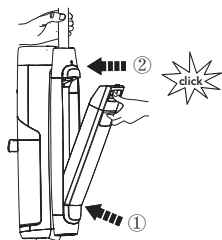

Place the tank back into the appliance. You should hear a "Click" if done correctly.

## Charging Instructions

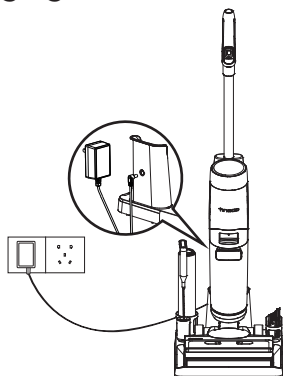

To charge the appliance, place the appliance on the charging base and plug the adaptor into a power outlet.

1. To charge the appliance, connect the external charging cord to the charging base and plug it into the wall outlet.
2. To avoid tripping hazards, please place the appliance on the charging base near a wall during charging.

### **Warning:**

- Only charge the appliance with the adaptor supplied by Tineco.
- During long periods of not being used, the appliance must be charged once every 3 months for optimal performance. It may take 4-5 hours for a full charge.
- Store indoors in a dry place. Do not expose the appliance to sunlight or freezing temperatures. Recommended temperature range: 39.2°F (4°C) ~ 104°F (40°C).

## Digital Display

An updated display shows everything with interactive animation, giving you a brand new experience during and after cleaning.

### Note:

Keep sharp objects away from the digital display screen to avoid scratches and scrapes.

## Cleaning Mode Selection

### AUTO Mode



- In AUTO mode, the iLoop sensor automatically detects how dirty the floor is and applies the appropriate amount of detergent and suction power.
- A red dirt monitoring loop indicates more dirt is detected, and a blue loop indicates less dirt is detected. This mode automatically provides the best cleaning solution.

### MAX Mode



- Press the left or right Select button to enter MAX mode.
- In MAX mode, the appliance will apply max suction power and will spray water/solution for embedded stains.

### ULTRA Mode



- Press the left or right Select button to enter ULTRA mode.
- In ULTRA mode, the appliance will prepare for 30 seconds and then start to work. This mode is suitable for deep cleaning.

## SUCTION Mode



- Press the left or right Select button to enter SUCTION mode.
- In SUCTION mode, the appliance will absorb water. We recommend using this mode on the wet surface.

## Runtime

- In AUTO/ULTRA/SUCTION mode: ~40minutes
- In MAX mode: ~28minutes
- Estimated runtime data was obtained by a Tineco Laboratory.

## Charging Time

- A full charge takes approximately 4-5 hours.
- Estimated data was obtained by a Tineco Laboratory using ambient temperatures between 39.2°F (4°C) to 104°F (40°C).

## App

All the functions can be performed using the Tineco app. Download the Tineco app from the App Store, Google Play and Tineco Official Site.

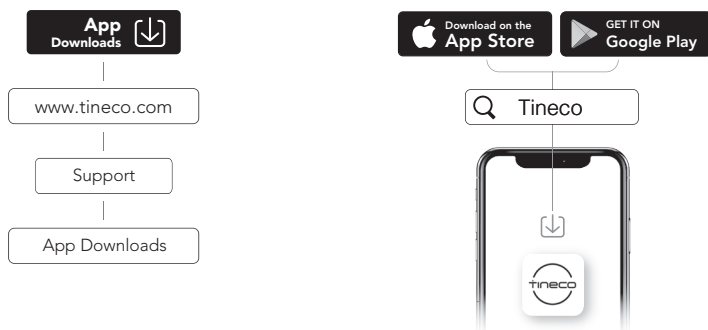

### Note:

The default setting for voice prompt is English, you can set other languages via App.

## Voice Prompt (Contents may vary, please in kind prevail.)

Status	Reminder
Before first use	Hi, welcome to Tineco Assistant. Let's begin the Quick Start Guide.
Voice prompts on	Voice prompts on.
Voice prompts off	Voice prompts off.
Connect the Tineco app	Scan QR code to download app and connect appliance.
Auto mode by default	Auto mode.
Switch to Suction mode	Suction mode.
Switch to Max mode	Max mode.
Switch to Ultra mode	Ultra mode.
Battery level: 10~20%	Battery low.
Battery level: 0~10%	Battery low. Please charge the appliance.
Clean Water Tank is empty	Insufficient water in the Clean Water Tank. Please add water.
Need self cleaning	To optimize cleaning performance, please perform self-clean cycle.
Can not perform self-cleaning	Please place appliance on the charging base to begin self-cleaning.
Dirty Water Tank is full	Dirty Water Tank full. Please empty.
Dirty Water Tank not installed	Please install the Dirty Water Tank.
Clean Water Tank not installed	Please install the Clean Water Tank.
Prepare the solution in Ultra mode	Solution is ready. Please start cleaning.
Brush roller is tangled	Please clean the brush roller.
Power off	Powering off.
Battery insufficient for self-cleaning	Battery low. Please charge before initiating self-cleaning.
Cleaning the brush roller	Cleaning the brush roller.
Cleaning the pipe	Cleaning the pipe.
Drying the Brush Roller	Drying the Brush Roller.
Deep cleaning	Deep cleaning.
Self-cleaning complete	Self-cleaning complete. Please empty and clean the Dirty Water Tank to prevent odors.
Start charging	Charging.
Insufficient water for self-cleaning	Please add water and start self-cleaning.

# Maintenance

## Note:

- For optimal performance and to prevent odors, always **clean** and **dry** DWT, filters, brush roller, brush roller cover **completely** after each use.
- Please make sure each part is installed correctly or the appliance may not work properly.
- Do not soak the appliance or wash it under water.
- Some water may remain in the appliance due to factory inspection.
- After maintenance, place the appliance on the charging base vertically. Do not expose the appliance to direct sunlight, and store it indoors in a dry place.

## Main Body

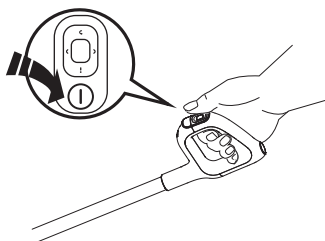

To reduce the risk of injury, switch off before performing maintenance.



Use a cloth to clean the surface with a neutral detergent. The cloth should be dry to prevent water from entering the appliance.

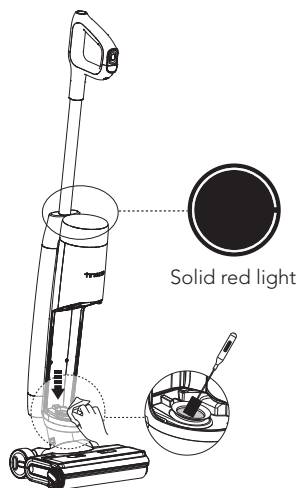

When LCD loop illuminates red, remove Dirty Water Tank, clean the dirt sensor with a damp cloth or the cleaning tool.



## Dirty Water Tank

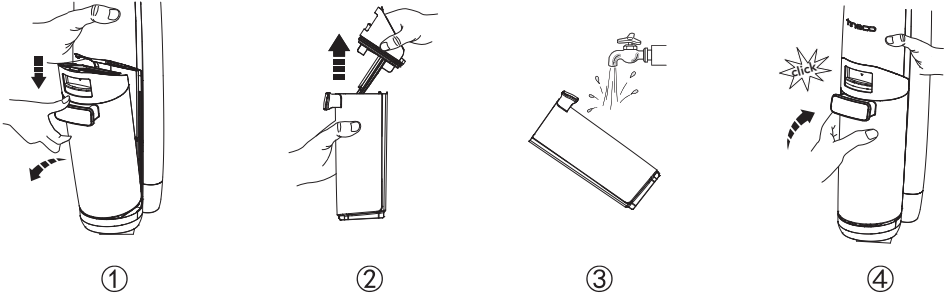

- When dirty water reaches the Max line, the appliance will stop working and show a reminder on the display and play a voice prompt.
- Pull up the tank lid to empty the DWT. Use the cleaning tool to remove remaining debris. Rinse the inside of the DWT and place back into the appliance.

## Dirty Water Tank Lid

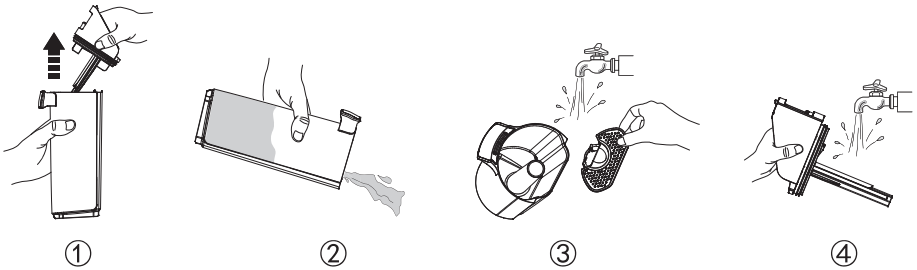

If the Dirty Water Tank lid and the filter inside have been blocked, remove the tank lid and the filter, rinse both parts with water.

## Dry Filter



Grasp recessed area on each side of the dry filter and pull upward. Rinse under running water and must be completely dry before recombining with the lid of the DWT.

\*A spare dry filter is provided with your appliance for convenient replacement.

## Brush Roller Self-cleaning

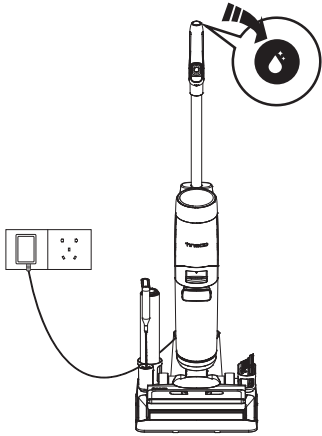

1. Place the appliance on the charging base after use, the sensor will auto-detect the level of dirt.
2. Press the self-cleaning button and you can select the Quick Self-cleaning (takes 2 minutes) or Super Self-cleaning (takes 6 minutes) to begin the process.
3. Once complete, please clean the Dirty Water Tank. And the appliance will begin charging.

### Note:

- Ensure the charging base is plugged in and the battery level 20%.
- Before self-cleaning cycle, please clean the DWT and ensure the water level in the CWT exceeds 40%.

## Brush Roller Cover

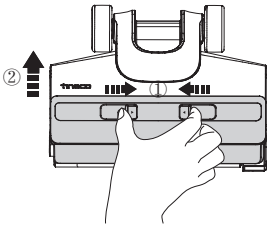

Squeeze latches on the cover and pull upward to remove.

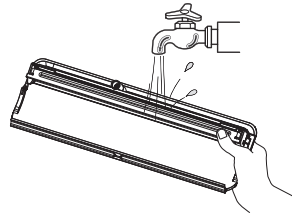

Rinse with water.

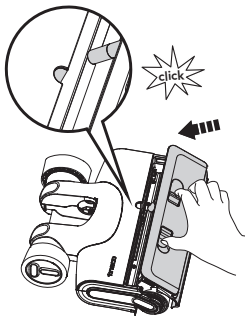

When replacing, always latch the brush cover into place to avoid leakage.

## Brush Roller

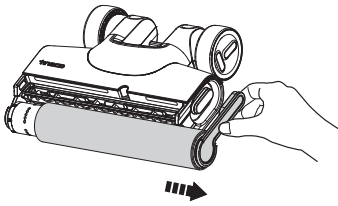

Remove the brush roller by grabbing the brush roller tab and pulling out.

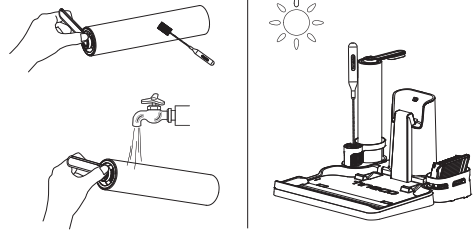

Using the cleaning tool, remove the hair and debris wrapped around the roller and rinse with water. Replace the brush roller back into the accessory holder, and allow it to dry completely before reinstalling.

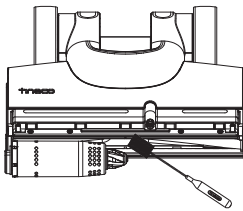

Remove hair and debris from the brush roller chamber and the opening with the cleaning tool.

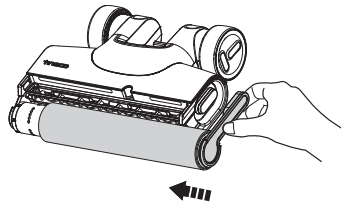

Replace the brush roller by inserting its end into the left side of the holder, then attach the roller tab to the magnetic buckle on the right side to lock into place.

### Note:

- A spare brush roller is provided with your appliance for convenient replacement.
- To maintain high performance, replace the brush roller every 8 months.

# Troubleshooting

Problem	Possible cause	Solution
The appliance does not turn on	1. No power 2. Auto protection for overheating	1. Charge the appliance 2. Restart after cooling down
Weak suction	The dry filter is not installed, or the dry filter is dirty	Install the dry filter or clean and allow it to dry completely
Brush roller tangled in animation 🔊 Voice prompt: 1. Please clean the brush roller 2. Please check the brush roller	1. The brush roller is blocked 2. The brush roller is not installed	1. Remove blockages 2. Install brush roller correctly
WiFi indicator is off	WiFi is not connected	Follow the in-app guide to connect to WiFi
CWT empty in animation 🔊 Voice prompt: Insufficient water in the Clean Water Tank. Please add water.	CWT is empty	Refill CWT
DWT full in animation 🔊 Voice prompt: Dirty Water Tank is full. Please empty it.	The dirty water in DWT has reached the MAX line	Empty the dirty water and then reinstall the DWT
All lights off in operation	Battery overheat or malfunction	Cool the appliance down and restart
Battery level < 10% 🔊 Voice prompt: Battery low. Please charge the appliance.	Low battery	Charge the appliance, or restart
LCD loop illuminates red 🔊 Voice prompt: Please perform self-cleaning to ensure cleaning performance	Dirt sensor malfunction or blocked	Remove blockages, clean the debris channel, or restart

## Note:

If the above troubleshooting guide fails to provide a solution, please visit our website [www.tineco.com](http://www.tineco.com) for further support.

# Warranty

## 2-YEAR LIMITED WARRANTY

- Only applies to purchases made from authorized retailers of Tineco.
- Is subject to the adherence of the requirements outlined in this instruction manual, and is subject to further conditions outlined below.
- This warranty is governed by and construed under the laws of the country in which the purchase took place. We provide 2-year warranty or a warranty period as stipulated by applicable local law, whichever is longer.

## WHAT IS COVERED?

- Your Tineco appliance has a 2-year warranty against original defects in material and workmanship, when used for private household purposes in accordance with the Tineco Instruction Manual. Motorized accessories and battery bought separately come with a 1-year warranty.
- This warranty provides, at no extra cost to you, all labor and parts necessary to ensure your appliance is in proper operating condition during the warranty period.
- This warranty will only be valid if the appliance is used in the country in which it was sold.

## WHAT IS NOT COVERED?

Tineco shall not be liable for costs, damages or repairs incurred as a result of:

- Appliances purchased from an unauthorized dealer.
- Careless operation or handling, misuse, abuse and/or lack of maintenance or use not in accordance with the Tineco Instruction Manual.
- Use of the appliance other than for normal domestic purposes, e.g. for commercial or rental purposes.
- Use of parts not in accordance with the Tineco Instruction Manual.
- Use of parts and accessories other than those produced or recommended by Tineco.
- External factors unrelated to product quality and use, such as weather, modifications, accidents, electrical outages, power surges or acts of God.
- Repairs or alterations carried out by unauthorized parties or agents.
- Failing to clear blockage and other hazardous material from the appliance.
- Normal wear and tear, including normal wearing parts, such as clear bin, belt, filter, HEPA, brush bar, and power cord (or where external damage or abuse is diagnosed), carpet or floor damage due to use not in accordance with manufacturer's instructions or failure to turn the brush bar off when necessary.
- Reduction in battery discharge time due to battery age or use.

## WARRANTY LIMITATIONS

- Any implied warranties relating to your appliance including but not limited to warranty of merchantability or warranty of fitness for a particular purpose, are limited to the duration of this warranty.
- Warranty coverage applies to the original owner and to the original battery only and is not transferable.
- This limited warranty gives you specific legal rights. You may also have other rights which vary by region.
- Manufacturer's warranties may not apply in all cases, depending on factors such as use of the product, where the product was purchased, or who you purchased the product from. Please review the warranty carefully, and contact the manufacturer if you have any questions.

## WARRANTY SERVICE

**Register:** We highly recommend that upon purchase, you register your appliance on the Tineco official website ([www.tineco.com](http://www.tineco.com)) and enjoy exclusive benefits. To register, please enter the whole serial number (found on the back of the appliance).

Failure to register your product won't diminish your warranty rights.

**How to Claim:** Please retain your proof of purchase. To make a claim under our Limited Warranty, you need to provide your serial number and the original purchase receipt with the purchase date and order number on it.

All work will be carried out by Tineco or its authorized agency.

Any replaced defective parts will become the property of Tineco.

Service under this warranty will not extend the period of this warranty.

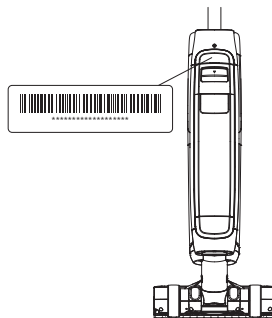

Contact our Customer Service  
Hotline: **0808-1969-728**  
or Visit Tineco website  
**[www.tineco.com](http://www.tineco.com)**  
for expert customer service.

# CONTENIDO

Medidas importantes de seguridad .....	46
Especificaciones.....	50
Descripción general .....	51
Accesorios .....	52
Montaje .....	53
Funcionamiento .....	54
Mantenimiento .....	60
Resolución de problemas .....	64
Garantía.....	65

**TINECO ESTÁ AQUÍ PARA AYUDAR.**

Nos pondremos en contacto con usted dentro de 1 día laboral.  [www.tineco.com](http://www.tineco.com)

# Medidas importantes de seguridad

## CONSERVE ESTAS INSTRUCCIONES

### Solo para uso doméstico.

Al usar aparatos eléctricos, se debe seguir siempre una serie de medidas básicas de seguridad, entre ellas las que se indican a continuación.

LEA TODAS LAS INSTRUCCIONES ANTES DE USAR ESTE APARATO. De no seguir todas las advertencias e instrucciones, se podrían producir descargas eléctricas, incendios o lesiones personales graves.

**ADVERTENCIA** – Para disminuir el riesgo de incendios, descargas eléctricas o lesiones:

1. Este aparato puede ser utilizado por niños a partir de 8 años y personas con discapacidades físicas, sensoriales o mentales, o con falta de experiencia y conocimientos, si están supervisados o han recibido instrucciones sobre el uso del aparato de modo seguro y comprenden los peligros que dicho uso acarrea. Los niños no deben jugar con el aparato. La limpieza y mantenimiento a cargo del usuario no deben ser realizados por niños sin supervisión.
2. El aparato no debe ser utilizado por personas (niños incluidos) con discapacidades físicas, sensoriales o mentales, o con falta de experiencia y conocimientos, a menos que lo hagan bajo supervisión o se les haya dado instrucciones.
3. Use el aparato únicamente en interiores, sobre superficies de suelo sin alfombras como vinilo, azulejos, madera barnizada, etc. Tenga cuidado de no pasar por encima de objetos sueltos ni bordes de alfombras. Si el cepillo se atasca, puede producirse un fallo prematuro de la correa.
4. No permita que se utilice el aparato como un juguete. Es necesario vigilar atentamente el aparato cuando lo usen niños o se utilice cerca de niños, mascotas o plantas.
5. Use el aparato solo como se indica en este manual. Use solo accesorios recomendados por el fabricante.
6. No use el aparato si el cable o el enchufe están dañados. Si el aparato se ha caído o dañado, se ha dejado a la intemperie, ha caído al agua o no funciona como debiera, llévelo a un centro de servicio.
7. No manipule el cargador, incluido el enchufe del cargador, ni los terminales del cargador con las manos mojadas.
8. No introduzca ningún objeto en las aberturas. No use el aparato si alguna de sus aberturas está obstruida. Manténgalo libre de polvo, fibras, pelo y cualquier elemento que pudiera reducir el flujo de aire.
9. Mantenga el pelo, la ropa holgada, los dedos y todas las partes del cuerpo alejados de las aberturas y partes móviles.
10. Tenga mucho cuidado al limpiar escaleras.
11. No aspire líquidos inflamables o combustibles, tales como gasolina, ni lo use en lugares donde pudieran estar presentes.
12. No aspire nada que se esté quemando o humeando como, por ejemplo, cigarrillos, cerillas o cenizas.
13. No use el aparato sin el filtro.



14. Evite puestas en marcha accidentales. Verifique que el interruptor está en posición de apagado antes de tomar el aparato o desplazarlo. Llevar el aparato con el dedo en el interruptor o activar el aparato que tiene el interruptor en posición de encendido puede originar accidentes.
15. Apague siempre el aparato antes de realizar ajustes, cambiar accesorios o almacenarlo. Tales medidas preventivas disminuyen el riesgo de poner el aparato en funcionamiento por accidente.
16. Recargue el aparato únicamente con el cargador especificado por Tineco. Un cargador apto para un tipo de batería podría presentar un riesgo de incendio si se usa con otra batería.
17. Use los aparatos solo con las baterías Tineco especialmente indicadas para ellos. El uso de cualquier otro tipo de batería puede presentar riesgos de incendio y lesiones personales.
18. Si se hace un mal uso de la batería, el líquido de su interior podría salirse. Evite el contacto con ese líquido. Si hubiera un contacto accidental, lávese con agua abundante. Si el líquido entra en contacto con los ojos, solicite ayuda médica. El líquido que sale de la batería puede causar irritación o quemaduras.
19. No use la batería ni el aparato si estuvieran dañados o modificados. Las baterías dañadas o modificadas pueden presentar comportamientos impredecibles y causar un incendio, explosión o riesgo de lesiones personales.
20. No exponga la batería ni el aparato al fuego o al calor excesivo. Su exposición al fuego o a temperaturas superiores a 130 °C puede causar una explosión.
21. Siga todas las instrucciones de carga y no cargue la batería ni el aparato a temperaturas fuera del rango especificado en las instrucciones. Una carga incorrecta o a una temperatura fuera del rango especificado puede dañar la batería y aumentar el riesgo de que se produzca un incendio.
22. Las reparaciones deben ser realizadas por personal cualificado que utilice únicamente piezas de repuesto idénticas a las originales. Esto garantizará que la seguridad del producto se mantenga.
23. Este aparato contiene células de batería no reemplazables. No modifique ni trate de reparar el aparato ni la batería, a excepción de lo indicado en las instrucciones para su uso y cuidados.
24. Apague siempre el aparato antes de conectar o desconectar la boquilla motorizada.
25. No cargue ni guarde el aparato a la intemperie ni dentro de un vehículo. Cargue, guarde o use la batería únicamente en interiores secos donde la temperatura sea superior a 4 °C, pero inferior a 40 °C. El cargador solo es apto para usarse en interiores.
26. No utilice el aparato para recoger partículas ultrafinas, como cal, cemento, serrín, yeso en polvo o cenizas.
27. No utilice el aparato para recoger objetos afilados, como clavos metálicos, trozos de cristal, clips metálicos o alfileres.
28. No utilice el aparato para recoger sustancias químicas y materiales peligrosos, como disolventes, limpiadores de desagües, ácidos fuertes o álcali fuertes.
29. Deje de utilizar el aparato inmediatamente si se sobrecalienta, hace ruidos inusuales, produce olores inusuales, la succión es baja o gotea electricidad.
30. Apague el limpiador y desconéctelo de la toma de corriente para almacenarlo durante un tiempo prolongado.

31. Limpie siempre el depósito de agua sucia después de cada uso para evitar posibles obstrucciones que pudieran provocar una baja potencia de succión, sobrecalentamiento del motor o reducir la vida útil del aparato.
32. Después del uso, guarde el aparato adecuadamente en lugar seco en interiores.
33. No coloque ni sumerja el aparato en agua estancada ni intente limpiar zonas inundadas.
34. Todos los datos e instrucciones técnicas de este manual se basan en resultados de pruebas de laboratorio de Tineco o de terceros designados. La empresa se reserva todos los derechos de explicaciones finales.
35. Se debe desconectar el enchufe de la toma antes de limpiar o realizar el mantenimiento del aparato.
36. Podría presentarse un peligro si el aparato pisa el cable eléctrico.
37. No utilice el aparato si la profundidad del agua es superior a 5 mm por encima de la superficie.

## Ámbito de empleo

1. El limpiador inalámbrico para suelos duros se debe utilizar en suelos duros interiores, como vinilo, azulejos, madera barnizada, etc. Puede que su uso en superficies rugosas no dé resultados óptimos.
2. Mantenga el aparato alejado de fuentes de calor, como chimeneas o radiadores, para evitar la deformación de la carcasa.
3. No utilice el aparato para recoger líquidos inflamables o combustibles, partículas ultrafinas, objetos afilados, materiales peligrosos, productos químicos o cualquier elemento que esté ardiendo o emita humo, tal como se ha descrito anteriormente.

## Acerca de la solución de limpieza

1. Si accede al motor una cantidad importante de solución de limpieza, podría dañar el aparato.
2. Añada la solución como se indica en el apartado de Funcionamiento. Es recomendable utilizar la solución de limpieza suministrada. No utilice el producto con una solución ácida o alcalina ni con sustancias nocivas para el medio ambiente.
3. Mantenga el aparato fuera del alcance de los niños. Evitar el contacto con los ojos y la piel y, en caso de suceder, enjuagar con agua abundante. Si la irritación persiste, solicite ayuda a un médico. Si se ingiere el producto, solicite ayuda médica.
4. El agua sucia y la solución deben eliminarse de acuerdo con la normativa medioambiental local.

## Acerca del aparato

1. No modifique ni trate de reparar el aparato, a excepción de lo indicado en las instrucciones para su uso y limpieza.
2. Cargue el aparato con el adaptador Tineco. Tensión de entrada: 100-240 V CA. Las tensiones altas y bajas pueden dañar el adaptador, el aparato o incluso poner en peligro al usuario.
3. Tenga mucho cuidado al limpiar escaleras.

4. Verifique que el interruptor de encendido está en posición de apagado antes de tomar el aparato o desplazarlo. No deje el aparato tumbado ni inclinado para evitar que entre agua sucia en el motor.
5. Para evitar que la activación accidental del aparato, colóquelo en la base de carga.
6. Instale siempre correctamente el depósito de agua sucia y el depósito de agua limpia antes del uso.
7. Evite que el aparato o el cargador se mojen para evitar el riesgo de incendio o lesiones por cortocircuito.

## Instrucciones de reciclado en conformidad con la ley de baterías



La batería recargable contiene materiales dañinos para el medio ambiente y, por tanto, debe retirarse del aparato antes de desecharlo. El aparato debe estar apagado para retirar la batería recargable.

Las baterías y baterías recargables no deben desecharse con los residuos domésticos. Todos los usuarios deben entregar las baterías y baterías recargables, contengan sustancias dañinas o no, en puntos de recogida de su municipio/distrito o a un distribuidor para que puedan ser desechadas de manera respetuosa con el medio ambiente. Las baterías y baterías recargables deben devolverse únicamente descargadas.

Las baterías y baterías recargables están marcadas con el símbolo de la izquierda.

## Instrucciones de reciclado en conformidad con la normativa RAEE









Los residuos de aparatos eléctricos y electrónicos recargables no deben desecharse con los residuos domésticos. Todos los usuarios deben entregar los aparatos al final de su vida útil en puntos de recogida de su municipio/distrito o a un distribuidor para que puedan ser desechadas de manera adecuada y respetuosa con el medio ambiente.

La ilustración de la izquierda muestra el símbolo de la papelera con ruedas que indica que los residuos de aparatos eléctricos y electrónicos (RAEE) deben desecharse por separado.

## Para países de la UE:

Para consultar la información de la Declaración de conformidad de la UE, visite [www.tineco.com](http://www.tineco.com).

## Símbolos:

	Lea el manual de instrucciones
	Clase II
	Transformador con aislamiento de seguridad a prueba de cortocircuitos
	Fuente de alimentación conmutada
	Solo para uso en interiores
	Corriente directa
	Corriente alterna

## Especificaciones

Producto	SERIE FLOOR ONE S7
Entrada CA	100-240 V~
Tensión	25,2 V= 3900 mAh de iones de litio
Potencia nominal	230 W
Tiempo de funcionamiento	AUTO/ULTRA/SUCCIÓN: aprox. 40 min MAX: aprox. 28 min
Tiempo de carga	4-5 h
Caudal de agua	20-100 ml/min
Capacidad del DAL	aprox. 0,85 l
Capacidad del DAS	aprox. 0,72 l
Resistente al agua	IPX4
Bandas de frecuencia Wi-Fi	2,4 G
Potencia máxima de salida Wi-Fi	19 dBm

# Descripción general

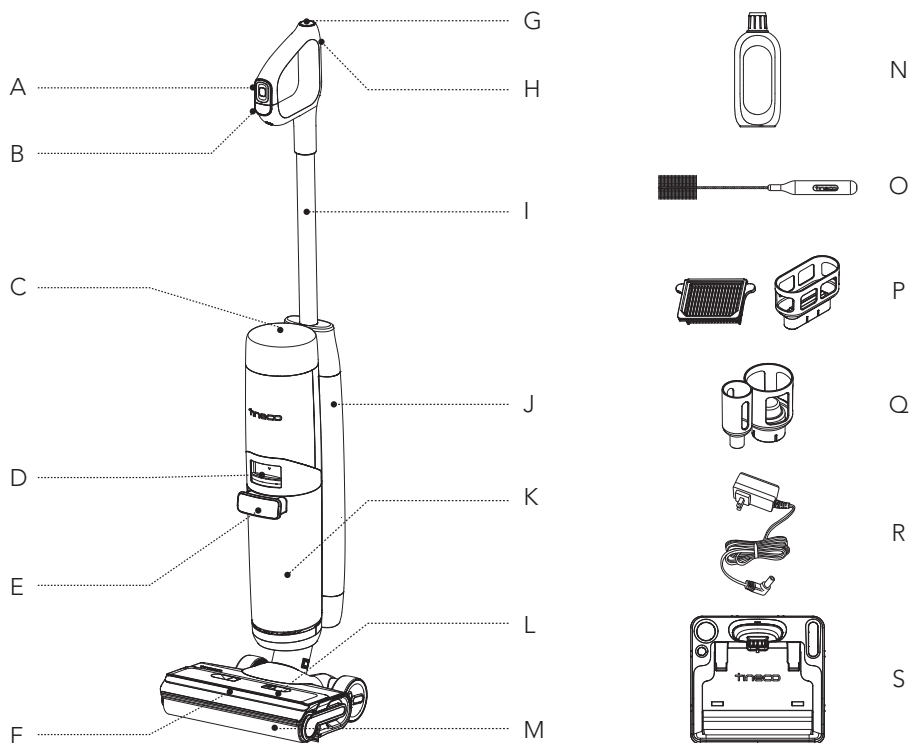

- A. Botón de menú
- B. Encendido/apagado
- C. Pantalla digital
- D. Liberación del depósito de agua sucia
- E. Asa del depósito de agua sucia
- F. Luces LED
- G. Botón de autolimpieza
- H. Botón de Wi-Fi/Silencio/Cambio de idioma
- I. Tubo
- J. Depósito de agua limpia (DAL)
- K. Depósito de agua sucia (DAS)
- L. Cubierta del cepillo de rodillo
- M. Cepillo de rodillo
- N. Solución de limpieza y antiolores
- O. Herramienta de limpieza
- P. Filtro seco y soporte
- Q. Soporte de accesorios
- R. Adaptador
- S. Base de carga

# Accesorios

## Nota:

Los accesorios pueden variar según el mercado. Si necesita más accesorios, visite [www.tineco.com](http://www.tineco.com) o [store.tineco.com](http://store.tineco.com).



## Solución de limpieza y antiolores

Elimina la suciedad, la suciedad adherida, la grasa y las manchas difíciles de casi todas las superficies duras, como azulejos, mármol, suelos de madera dura barnizados, etc.

Utilice siempre la solución Tineco en el aparato.

Añada un tapón de solución a cada depósito lleno de agua limpia.



## Cepillo de rodillo

El suave cabezal de rodillo con cerdas se puede utilizar para aspirar y lavar al mismo tiempo. Se puede limpiar fácilmente con la función de autolimpieza.

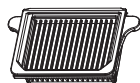

## Filtro seco

El filtro seco y la red del filtro pueden bloquear partículas grandes y restos para garantizar la durabilidad del aparato.

\* Instale el filtro seco antes de usar el aparato, de lo contrario, podría producirse una succión débil.



## Herramienta de limpieza

Un cepillo completo para limpiar el DAS, la cámara del cepillo y la abertura.

La herramienta también tiene un extremo de cerdas para eliminar la suciedad y el barro del rodillo y del DAS.

# Montaje

## Montaje/desmontaje

### Nota:

Para obtener información sobre el conjunto del cepillo y el depósito de agua, consulte los apartados de "Funcionamiento" y "Mantenimiento".

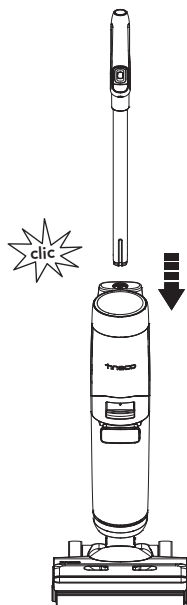

Para montar el asa, insértela en el aparato hasta que oiga un chasquido.

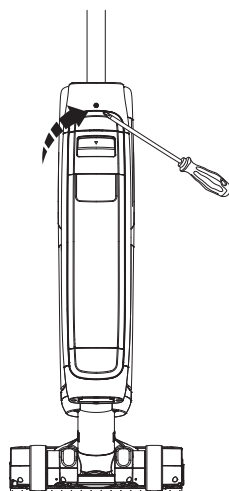

En caso de que se deba desmontar el asa, presione el resorte para liberar el asa con una herramienta (por ejemplo, un destornillador) y separe el asa del aparato una vez liberada.

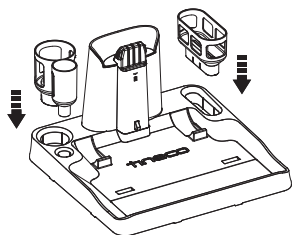

Instale el soporte del filtro seco y el soporte de accesorios en la base.

# Funcionamiento

## Preparación para el uso

- Antes de utilizar el aparato por primera vez, cárguelo de 4-5 horas (consulte “Instrucciones de carga” para obtener más información).  
\* Basado en los resultados de las pruebas de laboratorio de Tineco. Temperatura de laboratorio: 4 °C-40 °C.
- Cuando lo use por primera vez, el aparato mostrará la guía de inicio rápido y el tutorial interactivo. Pulse el botón de autolimpieza para salir.



### Guía de inicio rápido

Breve presentación de los botones y cómo usar el aparato.



### Tutorial interactivo

Tutorial de las operaciones interactivas, incluido el rellenado del depósito de agua limpia, el inicio de la limpieza, el pausado de la limpieza y la limpieza del depósito de agua sucia.

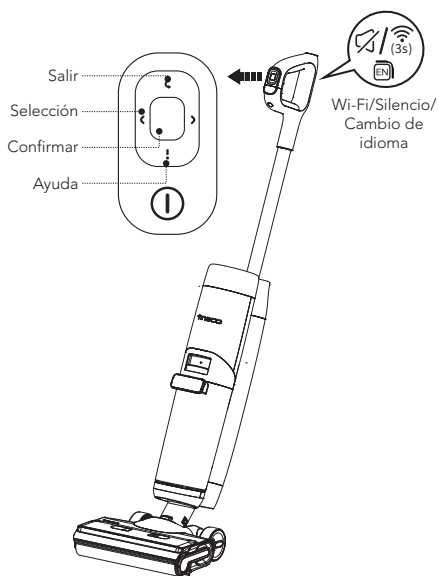

### Botón de menú

- ☛ Salir: Pulse para salir de la interfaz actual.
- ☞ Selección: Durante la limpieza, pulse el botón izquierdo o derecho para alternar entre los diferentes modos.
- Confirmar: Pulse para acceder a cierto modo cuando esté encendido.
- ! Ayuda: Pulse para acceder al asistente de Tineco, que contiene la guía de inicio rápido, el mantenimiento, la conexión Wi-Fi, el desmontaje del asa y el servicio al cliente.

### Botón de Wi-Fi/Silencio/Cambio de idioma

- Pulse para activar/desactivar las indicaciones de voz.
- Pulse dos veces para cambiar de idioma. (Se añadirán más idiomas, consulte el producto real de momento.)
- Mantenga pulsado durante 3 segundos para conectar a la red.



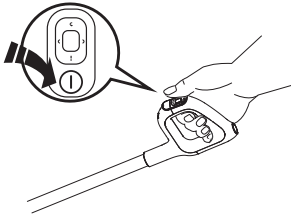

Pulse el botón ① y el aparato se iniciará en modo automático de manera predeterminada, pulse el botón de Selección para alternar entre los diferentes modos.

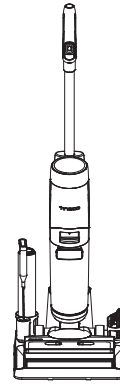
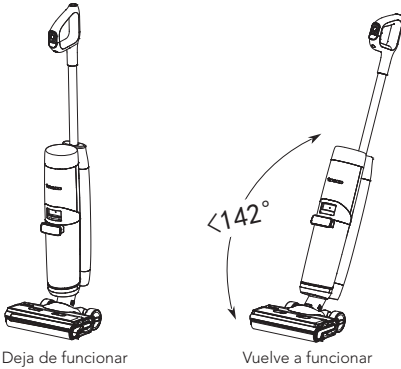

El aparato dejará de funcionar cuando se coloque en posición vertical y volverá a funcionar cuando se reclina.

Después del uso, coloque el aparato en la base de carga en vertical para recargarlo y guardarlo.

\* No incline el aparato más de 142° para evitar fugas de agua.

### Nota:

- Seleccionar el modo apropiado según el contenido DAL es fundamental para conseguir la máxima eficacia de detección de suciedad.
- No aspire líquidos con espuma.
- Para aspirar el agua que queda en la superficie, el aparato se apagará en 3 segundos después de la desconexión.

## Llenado del depósito de agua limpia

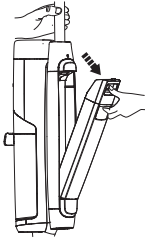

Pulse el botón de liberación del depósito de agua limpia para sacarlo del aparato.

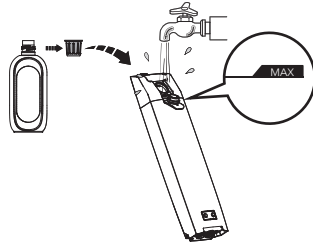

Abra el tapón del depósito y llénelo con agua del grifo hasta la línea de nivel máximo. Cuando sea necesario realizar una limpieza a fondo, añada un tapón de solución al DAL y cierre bien el tapón.

### Nota:

Utilice únicamente agua a menos de 60 °C.  
**NO UTILICE AGUA CALIENTE.**

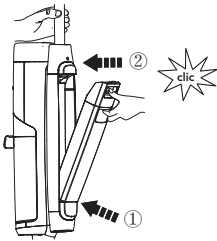

Vuelva a colocar el depósito en el aparato. Cuando lo haga correctamente, escuchará un chasquido.

## Instrucciones de carga

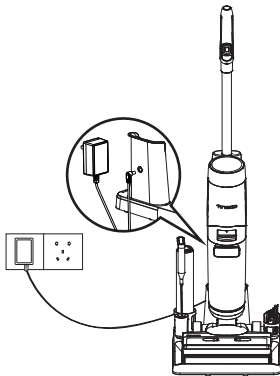

Para cargar el aparato, colóquelo en la base de carga y enchufe el adaptador a una toma de corriente.

1. Para cargar el aparato, conecte el cable de carga externo a la base de carga y enchúfelo a la toma de corriente.
2. Para evitar tropiezos, durante la carga, coloque el aparato en la base de carga cerca de una pared.



### Advertencia:

- Cargue el aparato únicamente con el adaptador suministrado por Tineco.
- Si el aparato va a estar mucho tiempo sin ser utilizado, cárguelo una vez cada 3 meses para un rendimiento óptimo. La carga completa puede tardar 4-5 horas (media hora por encima o por debajo).
- Guarde el aparato en un lugar seco y en interiores. No exponga el aparato a la luz directa del sol ni a temperaturas por debajo de cero grados. Rango de temperaturas recomendado: 4 °C-40 °C.

## Pantalla digital

Su pantalla actualizada muestra todo con animación interactiva para darle una nueva experiencia durante y después de la limpieza.

### Nota:

Mantenga los objetos afilados alejados de la pantalla digital para evitar arañazos y rasguños.

## Selección del modo de limpieza

### Modo AUTO



- En el modo AUTO, el sensor iLoop detecta automáticamente la suciedad del suelo y aplica la cantidad de detergente y la potencia de succión adecuadas.
- Si el bucle de control de suciedad es de color rojo, indica que se detecta más suciedad y, si es azul, se detecta menos suciedad. Este modo proporciona automáticamente la mejor solución de limpieza.

### Modo MAX



- Pulse el botón de selección izquierdo o derecho para acceder al modo MAX.
- En el modo MAX, el aparato aplicará la máxima potencia de succión y pulverizará agua/solución para acabar con las manchas persistentes.

### Modo ULTRA



- Pulse el botón de selección izquierdo o derecho para acceder al modo ULTRA.
- En modo ULTRA, el aparato se preparará durante 30 segundos y empezará a funcionar. Este modo es adecuado para limpieza a fondo.

## Modo SUCCIÓN



- Pulse el botón de selección izquierdo o derecho para acceder al modo SUCCIÓN.
- En modo SUCCIÓN, el aparato absorberá agua. Se recomienda usar este modo en superficies húmedas.

ES

## Tiempo de funcionamiento

- En modo AUTO/ULTRA/SUCCIÓN: aprox. 40 minutos
- En modo MAX: aprox. 28 minutos
- Los datos de tiempo de funcionamiento estimados se han obtenido en un laboratorio Tineco.

## Tiempo de carga

- Una carga completa tarda unas 4-5 horas.
- Los datos estimados se han obtenido en un laboratorio Tineco con temperaturas ambiente de entre 4 °C y 40 °C.

## Aplicación

Todas las funciones se pueden realizar con la aplicación Tineco. Descargue la aplicación Tineco de la App Store, Google Play o el sitio web oficial de Tineco.

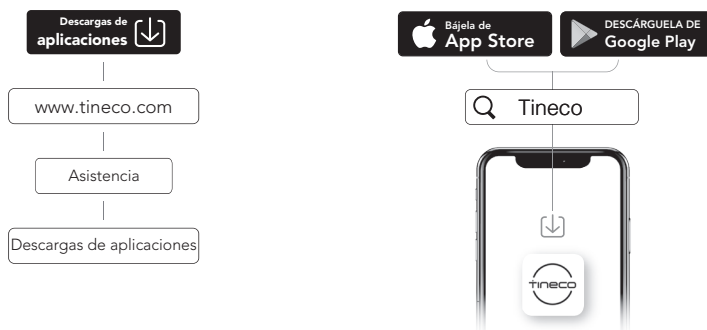

### Nota:

El idioma predeterminado de las indicaciones es inglés, puede establecer otros idiomas utilizando la aplicación.

## Indicación de voz (el contenido puede variar, el modelo real prevalecerá)

Estado	Recordatorio
Antes del primer uso	Hola, bienvenido al Asistente de Tineco. Empezamos con la guía de inicio rápido.
Indicaciones de voz activadas	Indicaciones de voz activadas.
Indicaciones de voz desactivadas	Indicaciones de voz desactivadas.
Conéctese a la aplicación Tineco	Escanee el código QR para descargar la aplicación y conectar el aparato.
Modo Auto de forma predeterminada	Modo Auto.
Cambia al modo Succión	Modo Succión.
Cambie al modo Max	Modo Max.
Cambia al modo Ultra	Modo Ultra.
Nivel de batería: 10-20 %	Batería baja.
Nivel de batería: 0-10 %	Batería baja. Cargue el aparato.
El depósito de agua limpia está vacío	Agua insuficiente en el depósito de agua limpia. Añada agua.
Necesita autolimpieza	Realice el ciclo de autolimpieza para optimizar el rendimiento de la limpieza.
No se puede realizar la autolimpieza	Coloque el aparato en la base de carga para iniciar la autolimpieza.
El depósito de agua sucia está lleno	El depósito de agua sucia está lleno. Vacíelo.
El depósito de agua sucia no está instalado	Instale el depósito de agua sucia.
El depósito de agua limpia no está instalado	Instale el depósito de agua limpia.
Prepare la solución en modo Ultra	La solución está preparada. Empiece a limpiar.
Cepillo de rodillo enredado	Limpie el cepillo de rodillo.
Apagado	Apagando.
Batería insuficiente para autolimpieza	Batería baja. Cárguela antes de iniciar la autolimpieza.
Limpiar el cepillo de rodillo	Limpiar el cepillo de rodillo.
Limpiar la tubería	Limpiar la tubería.
Secar el cepillo de rodillo	Secar el cepillo de rodillo.
Limpieza a fondo	Limpieza a fondo.
Autolimpieza finalizada	Autolimpieza finalizada. Vacíe y limpie el depósito de agua sucia para prevenir la aparición de olores.
Inicie la carga	Cargando.
Agua insuficiente para la autolimpieza	Añada agua e inicie la autolimpieza.

# Mantenimiento

## Nota:

- Para un rendimiento óptimo y evitar olores, **limpie y seque** siempre el DAS, los filtros, el cepillo de rodillo y la cubierta del rodillo de cepillo **completamente** después de cada uso.
- Asegúrese de que todas las piezas están colocadas correctamente, ya que de lo contrario es posible que el aparato no funcione correctamente.
- No empape el aparato ni lo lavo bajo agua.
- Podría quedar agua en el aparato debido a la inspección de fábrica.
- Después del mantenimiento, coloque el aparato en la base de carga y en posición vertical. No exponga el aparato a la luz solar directa y guárdelo en un lugar seco y cerrado.

## Cuerpo principal

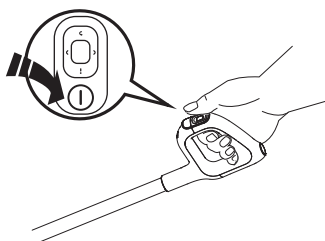

Para reducir el riesgo de lesiones, apague el aparato antes de realizar el mantenimiento.



Utilice un paño para limpiar la superficie con un detergente neutro. El paño debe estar seco para evitar que entre agua en el aparato.

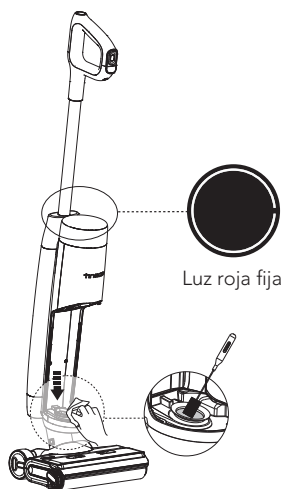

Cuando el bucle LCD se ilumina en rojo, retire el depósito de agua sucia, limpie el sensor de suciedad con un paño húmedo o una herramienta de limpieza.

## Depósito de agua sucia

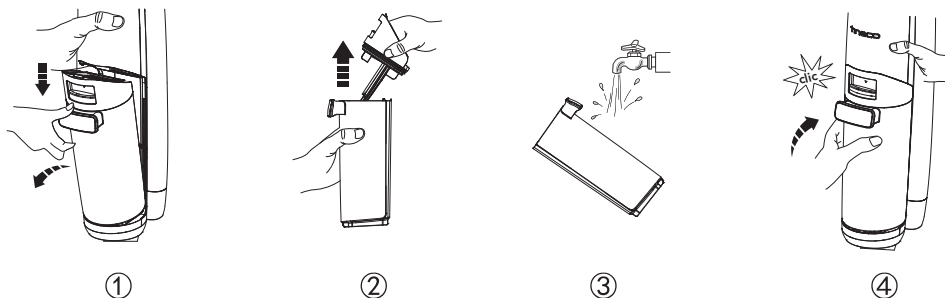

- Cuando el agua sucia llega a la línea de nivel máximo, el aparato deja de funcionar, muestra un recordatorio en la pantalla y reproduce un aviso de voz.
- Tire hacia arriba de la tapa del depósito para vaciar el DAS. Utilice la herramienta de limpieza para eliminar los residuos restantes. Enjuague el interior del DAS y vuelva a colocarlo en el aparato.

## Tapa del depósito de agua sucia

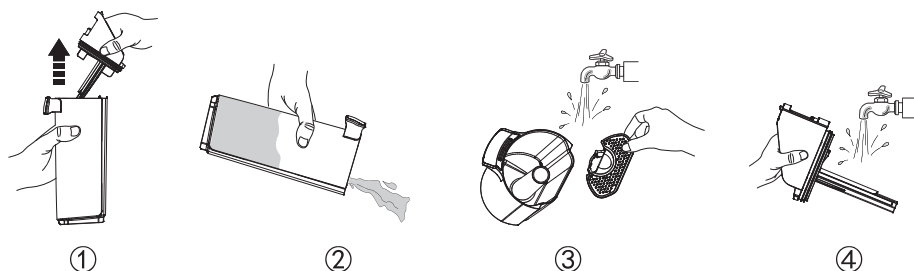

Si la tapa del depósito de agua sucia y el filtro interior están bloqueados, retire la tapa del depósito y el filtro y enjuague ambas partes con agua.

## Filtro seco



Sujete la zona rebajada de cada lado del filtro seco y tire hacia arriba. Enjuáguelo bajo el grifo y asegúrese de que está completamente seco antes de volver a combinarlo con la tapa del DAS. El aparato incluye un filtro seco de repuesto para facilitar su sustitución.

## Autolimpieza del cepillo de rodillo

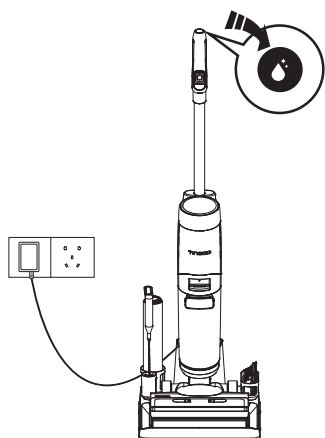

1. Coloque el aparato en la base de carga después de utilizarlo, el sensor detectará automáticamente el nivel de suciedad.
2. Pulse el botón de autolimpieza y podrá seleccionar la autolimpieza rápida (tarda 2 minutos) o la Súper autolimpieza (tarda 6 minutos) para iniciar el proceso.
3. Una vez completada, limpie el depósito de agua sucia. El aparato comenzará a cargarse.

### Nota:

- Compruebe que la base de carga esté enchufada y el nivel de batería sea  $>20\%$ .
- Antes del ciclo de autolimpieza, limpie el depósito de agua sucia y asegúrese de que el nivel de agua del depósito de agua limpia supera el 40%.

## Cubierta del cepillo de rodillo

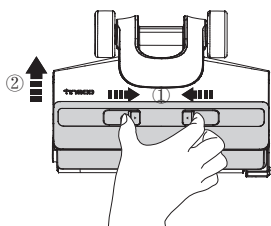

Apriete los pestillos de la tapa y estire hacia arriba para retirarla.

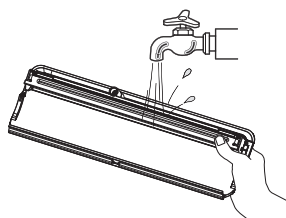

Enjuáguela con agua.

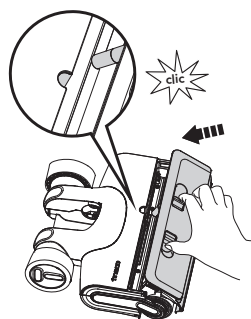

Cuando sustituya la cubierta, fijela siempre en su posición para evitar fugas.



## Cepillo de rodillo

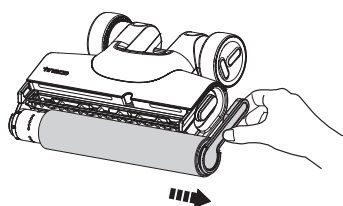

Para retirar el cepillo de rodillo, sujete la lengüeta del cepillo de rodillo y tire hacia fuera.

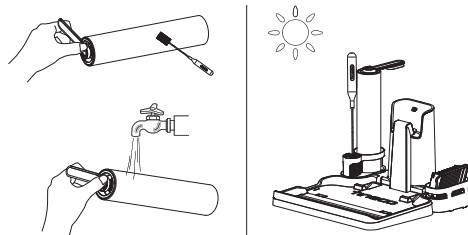

Con la herramienta de limpieza, elimine el pelo y los residuos que hayan quedado enrollados en el rodillo y enjuáguelo con agua. Vuelva a colocar el cepillo de rodillo en el soporte de accesorios y deje que se seque completamente antes de volver a instalarlo.

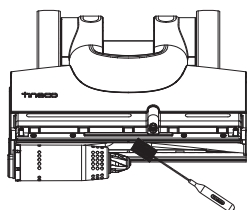

Elimine el pelo y la suciedad de la cámara del cepillo de rodillo y de la abertura con una herramienta de limpieza.

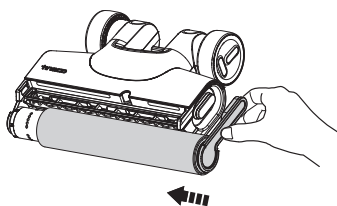

Para volver a colocar el cepillo de rodillo, inserte el extremo izquierdo del asa y, a continuación, acople la pestaña del rodillo a la hebilla magnética del lado derecho para bloquearla.

### Nota:

- El aparato incluye un cepillo de rodillo de repuesto para facilitar su sustitución.
- Sustituya el cepillo de rodillo cada 8 meses para mantener un alto rendimiento.

# Resolución de problemas

Problema	Posible causa	Solución
El aparato no se enciende	1. No tiene suministro eléctrico 2. Protección automática para sobrecalentamiento	1. Cargue el aparato 2. Vuélvalo a encender una vez frío
Succión débil	El filtro seco no está instalado o está sucio	Instale el filtro seco o límpielo y déjelo secar completamente
Animación de cepillo de rodillo enredado 🔊 Aviso de voz: 1. Limpie el cepillo de rodillo 2. Por favor, compruebe el rodillo	1. El cepillo de rodillo está obstruido 2. El cepillo de rodillo no está instalado	1. Retire las obstrucciones 2. Instale el cepillo de rodillo correctamente
El indicador del Wi-Fi está apagado	La red Wi-Fi no está conectada	Siga las indicaciones de la aplicación para conectarse a la red Wi-Fi
Animación de DAL vacío 🔊 Aviso de voz: Agua insuficiente en el depósito de agua limpia. Añada agua.	DAL vacío	Rellenar DAL
Animación de DAS lleno 🔊 Aviso de voz: El depósito de agua sucia está lleno. Vacíelo.	El agua sucia del DAS ha alcanzado la línea MAX	Vacíe el agua sucia y vuelva a colocar el DAS
Todas las luces están apagadas	Sobrecalentamiento o funcionamiento incorrecto de la batería	Enfríe el aparato y vuelva a encenderlo
Nivel de batería < 10 % 🔊 Aviso de voz: Batería baja. Cargue el aparato.	Batería baja	Cargue el aparato o reinicielo
El bucle de LCD se ilumina en rojo 🔊 Aviso de voz: Realice la autolimpieza para garantizar el rendimiento de limpieza	Sensor de suciedad averiado o bloqueado	Elimine los bloqueos y limpie el canal de residuos o reinicie

## Nota:

Si la guía de resolución de problemas no incluye una solución, visite nuestro sitio web [www.tineco.com](http://www.tineco.com) para recibir más ayuda.

# Garantía

## GARANTÍA LIMITADA DE 2 AÑOS

- Solo se aplica a las compras realizadas a minoristas autorizados de Tineco.
- Está sujeta al cumplimiento de los requisitos descritos en este manual de instrucciones y otras condiciones descritas a continuación.
- Esta garantía se rige e interpreta según las leyes del país en el que se realizó la compra. Ofrecemos una garantía de 2 años o un periodo de garantía según lo estipulado por la ley local aplicable, el que sea más largo.

## ¿CUÁL ES LA COBERTURA?

- El aparato Tineco tiene una garantía de 2 años contra defectos originales en materiales y mano de obra, cuando se usa para fines domésticos privados de acuerdo con el manual de instrucciones de Tineco. Los accesorios motorizados y la batería comprados por separado tienen una garantía de 1 año.
- Esta garantía proporciona, sin coste adicional, toda la mano de obra y las piezas necesarias para garantizar que el aparato se encuentre en buenas condiciones de funcionamiento durante el período de garantía.
- Esta garantía solo será válida si el aparato se utiliza en el país donde se vendió.

## ¿QUÉ QUEDA FUERA DE LA COBERTURA?

Tineco no será responsable de los costes, daños o reparaciones incurridos como resultado de:

- Aparatos adquiridos en un distribuidor no autorizado.
- Mala manipulación o manipulación descuidada, mal uso, abuso o falta de mantenimiento, así como usos no conformes con el manual de instrucciones de Tineco.
- Uso del aparato para otros fines que no sean fines domésticos normales, por ejemplo, para fines comerciales o de alquiler.
- Uso de piezas no conformes con el manual de instrucciones de Tineco.
- Uso de piezas y accesorios distintos a los producidos o recomendados por Tineco.
- Factores externos no relacionados con la calidad y el uso del producto, como el clima, modificaciones, accidentes, apagones, picos de tensión o causas naturales.
- Reparaciones o alteraciones realizadas por personas o agentes no autorizados.
- No realizar la retirada de obstrucciones y otros materiales peligrosos del aparato.
- Desgaste normal, incluidas las piezas de desgaste normal, como el recipiente transparente, la correa, el filtro, el filtro HEPA, la barra de cepillo y el cable de alimentación (o por daños o abusos externos identificados), daños en las alfombras o en el suelo por uso indebido o no conforme con las instrucciones del fabricante.
- Reducción del tiempo de descarga de la batería debido a su uso o antigüedad.

## LIMITACIONES DE GARANTÍA

- Cualquier garantía implícita relacionada con el aparato, incluidas, entre otras, la garantía de comerciabilidad o la garantía de adecuación para un propósito particular, se limita a la duración de esta garantía.
- La cobertura de la garantía se aplica únicamente al propietario original y a la batería original; no es transferible.
- Esta garantía limitada le otorga derechos legales específicos. También puede tener otros derechos que varían según la región.
- Es posible que las garantías del fabricante no se apliquen en todos los casos, dependiendo de factores como el uso del producto, el lugar donde se compró el producto o a quién se compró. Revise la garantía cuidadosamente y contacte con el fabricante si tiene alguna pregunta.

ES

## GARANTÍA Y SERVICIO

**Registro:** Le recomendamos encarecidamente que registre el aparato en el sitio web oficial de Tineco ([www.tineco.com](http://www.tineco.com)) y disfrute de beneficios exclusivos. Para registrarlo, introduzca todo el número de serie (se encuentra en la parte posterior del aparato). No registrar el aparato no implica pérdida de derechos de garantía.

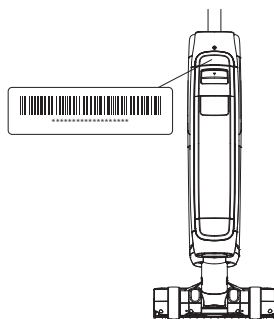

**Cómo hacer una reclamación:** Conserve el recibo de compra. Para realizar una reclamación bajo su garantía limitada, debe enviar el número de serie y el recibo original de compra con la fecha de compra y el número de pedido.

Todo trabajo será responsabilidad de Tineco o de algún agente autorizado.

Cualquier pieza defectuosa reemplazada pasará a ser propiedad de Tineco.

El servicio bajo esta garantía no extenderá el período de esta garantía.

Visite la página web de Tineco  
**[www.tineco.com](http://www.tineco.com)**  
para recibir ayuda experta.

# SOMMAIRE

Consignes de sécurité importantes .....	68
Spécifications .....	72
Présentation .....	73
Accessoires .....	74
Assemblage .....	75
Fonctionnement .....	76
Entretien .....	82
Guide de dépannage .....	86
Garantie .....	87

**TINECO EST LÀ POUR VOUS AIDER.**

Nous vous répondrons dans 1 jour ouvrable.



[www.tineco.com](http://www.tineco.com)

# Consignes de sécurité importantes

## CONSERVEZ CES INSTRUCTIONS

### Usage domestique exclusivement.

Lorsque vous utilisez un appareil électrique, veuillez respecter les précautions de sécurité élémentaires, notamment celles indiquées ci-dessous :

LISEZ TOUTES LES INSTRUCTIONS AVANT L'UTILISATION (DE CET APPAREIL). Le non-respect des consignes de sécurité et des instructions peut provoquer une décharge électrique, un incendie et/ou des blessures graves.

**AVERTISSEMENT** – Afin de réduire le risque d'incendie, de décharge électrique ou de blessures corporelles :

1. Cet appareil peut être utilisé par des enfants à partir de 8 ans et par des personnes dont les capacités physiques, sensorielles ou mentales sont réduites, ou des personnes dénuées d'expérience ou de connaissance, si elles ont pu bénéficier, par l'intermédiaire d'une personne responsable de leur sécurité, d'une surveillance ou d'instructions préalables concernant l'utilisation de l'appareil. Les enfants ne doivent pas jouer avec cet appareil. Le nettoyage et l'entretien ne doivent pas être effectués par des enfants sans surveillance.
2. Cet appareil n'est pas destiné à être utilisé par des personnes (y compris les enfants) ayant des capacités physiques, sensorielles ou mentales limitées, ou manquant d'expérience et/ou de connaissances, sauf si elles sont surveillées ou ont reçu des instructions.
3. Veuillez à uniquement utiliser l'appareil en intérieur, sur des sols dépourvus de moquette, par exemple en vinyle, en carrelage, en parquet, etc. Veuillez à ne pas passer sur des objets non fixés ni sur les bords de tapis. Le blocage de la brosse peut entraîner une défaillance prématurée de la courroie.
4. Cet appareil ne doit pas servir de jouet. Une attention particulière est nécessaire lorsque l'aspirateur est utilisé près d'enfants, d'animaux domestiques ou de plantes.
5. Utilisez l'appareil uniquement de la manière décrite dans ce manuel. Utilisez exclusivement les accessoires recommandés par le constructeur.
6. N'utilisez pas l'appareil si son câble d'alimentation ou sa prise est endommagé. Si l'appareil est tombé, est endommagé, a été laissé à l'extérieur ou en contact avec de l'eau ou ne fonctionne pas correctement, retournez-le à un centre d'entretien.
7. Ne manipulez pas le chargeur, y compris la prise et/ou les bornes du chargeur, les mains mouillées.
8. N'insérez aucun objet dans les ouvertures. N'utilisez pas l'appareil si l'une des ouvertures est obstruée. Veuillez à éviter l'accumulation dans les ouvertures de tout ce qui pourrait diminuer le flux d'air (poussières, peluches, poils, etc.).
9. Gardez les cheveux, les vêtements amples, les doigts et autres parties du corps éloignés des ouvertures et des pièces en mouvement.
10. Soyez particulièrement vigilant(e) en passant l'aspirateur dans les escaliers.
11. N'utilisez pas cet appareil pour aspirer des liquides combustibles ou inflammables, comme de l'essence, et ne passez pas l'aspirateur dans une pièce où se trouvent de tels liquides.

12. Ne passez en aucun cas l'aspirateur sur des objets brûlants ou incandescents, comme des cigarettes, des allumettes ou des cendres chaudes.
13. Ne faites pas fonctionner cet appareil sans le filtre.
14. Évitez la mise en marche accidentelle. Vérifiez que l'interrupteur marche/arrêt est en position d'arrêt avant de saisir l'appareil ou de le porter. Transporter l'appareil avec un doigt sur l'interrupteur ou le brancher sur une alimentation électrique alors que son interrupteur est en position de marche favorise les accidents.
15. Éteignez toujours l'appareil avant d'effectuer un réglage, de changer un accessoire ou de ranger l'appareil. Ces mesures de sécurité permettent de réduire les risques de démarrage accidentel de l'appareil.
16. Rechargez uniquement l'appareil avec le chargeur spécifié par Tineco. Un chargeur adapté à un seul type de batterie peut présenter un risque d'incendie s'il est utilisé avec une batterie différente.
17. Utilisez cet appareil uniquement avec des batteries Tineco spécialement conçues pour cet usage. L'utilisation de toute autre batterie peut créer un risque de blessures et d'incendie.
18. Si la batterie est soumise à des conditions abusives, du liquide peut s'en échapper. Évitez tout contact avec ce liquide. En cas de contact accidentel, rincez à grande eau. Si du liquide entre en contact avec les yeux, consultez un médecin. Le liquide qui s'échappe de la batterie peut provoquer des irritations ou des brûlures.
19. N'utilisez pas l'appareil si la batterie ou l'appareil lui-même est endommagé ou modifié. Les batteries modifiées ou endommagées peuvent produire un fonctionnement imprévisible pouvant provoquer un incendie, une explosion ou un risque de blessure.
20. N'exposez pas la batterie ou l'appareil à des flammes ou à une température excessive. L'exposition au feu ou à des températures supérieures à 130 °C peut provoquer une explosion.
21. Respectez toutes les instructions de recharge. Ne rechargez pas la batterie ou l'appareil quand la température ambiante est hors de la plage spécifiée dans les instructions. Une recharge incorrecte ou recharger une batterie sous des températures hors de la plage spécifiée peut endommager la batterie et accroître le risque d'incendie.
22. Faites réparer votre appareil par un réparateur qualifié qui ne devra utiliser que des pièces de rechange identiques. Cela garantira une utilisation sûre de l'appareil.
23. Cet appareil contient des éléments de batterie non remplaçables. Ne modifiez pas et n'essayez pas de réparer l'appareil ou la batterie sans suivre les instructions d'utilisation et d'entretien.
24. Éteignez toujours cet appareil avant de brancher ou de débrancher l'embout motorisé.
25. Ne chargez et ne rangez pas l'appareil en plein air ou à l'intérieur d'une voiture. Chargez, stockez ou utilisez la batterie uniquement dans une zone intérieure sèche où la température est supérieure à 4 °C, mais inférieure à 40 °C. Le chargeur est conçu exclusivement pour une utilisation en intérieur.
26. N'utilisez pas l'appareil pour ramasser des particules ultra-fines telles que la chaux, le ciment, la sciure de bois, la poudre de gypse ou les cendres.
27. N'utilisez pas l'appareil pour ramasser des objets pointus, tels que des clous métalliques, des morceaux de verre, des trombones métalliques ou des épingles.

28. N'utilisez pas l'appareil pour ramasser des matières dangereuses et des produits chimiques, tels que des solvants, des produits de nettoyage pour vidange, des acides forts ou des alcalis puissants.
29. Cessez immédiatement d'utiliser l'appareil en cas de surchauffe, de bruits inhabituels, de mauvaises odeurs, de faible aspiration ou de fuite d'électricité.
30. Éteignez le nettoyeur et débranchez-le de la prise électrique avant de le ranger pour une longue période.
31. Nettoyez toujours le réservoir d'eau sale après chaque utilisation afin d'éviter tout blocage, ce qui peut entraîner une faible puissance d'aspiration, une surchauffe du moteur et une réduction de la durée de vie de l'appareil.
32. Après utilisation, rangez l'appareil en intérieur, à l'abri de l'humidité.
33. Ne posez pas et ne plongez pas l'appareil dans de l'eau stagnante et n'essayez pas de nettoyer les zones inondées.
34. Toutes les données et instructions techniques de ce manuel sont basées sur les résultats des tests effectués en laboratoire par Tineco ou des tiers désignés. La société se réserve tous les droits pour les explications finales.
35. La fiche doit être retirée de la prise avant tout nettoyage ou entretien de l'appareil.
36. Un accident peut se produire si l'appareil passe sur le cordon d'alimentation.
37. N'utilisez pas l'appareil si la surface à nettoyer est couverte par plus de 5 mm d'eau.

## Applications

1. Ce nettoyeur de sol sans fil doit être utilisé sur les sols durs en intérieur, tels que le vinyle, le carrelage, le parquet, etc. L'utilisation sur une surface rugueuse ne permet pas d'obtenir les meilleures performances.
2. Tenez votre appareil à l'écart des sources de chaleur, telles que la cheminée ou le chauffage, afin d'éviter toute déformation du boîtier.
3. N'utilisez pas l'appareil pour ramasser des liquides inflammables ou combustibles, des particules ultra-fines, des objets pointus, des matières dangereuses, des produits chimiques ou tout autre produit brûlant ou fumant, comme décrit ci-dessus.

## À propos de la solution de nettoyage

1. Une grande quantité de solution de nettoyage pénétrant dans le moteur peut endommager l'appareil.
2. Ajoutez la solution comme indiqué dans la section Fonctionnement. Nous vous recommandons d'utiliser la solution de nettoyage fournie. N'utilisez pas le produit avec une solution acide, alcaline ou toute substance nocive pour l'environnement.
3. Tenir hors de portée des enfants. Éviter le contact avec les yeux et la peau, sinon rincer abondamment à l'eau. Consulter un médecin si l'irritation persiste. En cas d'ingestion du produit, consulter immédiatement un médecin.
4. La mise au rebut de l'eau sale et de la solution doit être conforme aux réglementations environnementales locales.

## À propos de l'appareil

1. Ne modifiez pas et n'essayez pas de réparer l'appareil sauf comme indiqué dans les instructions de fonctionnement et de nettoyage.



2. Chargez l'appareil avec l'adaptateur Tineco. Tension d'entrée : 100 - 240 V c.a. Les tensions élevées et basses peuvent endommager l'adaptateur, l'appareil ou même entraîner un danger pour l'utilisateur.
3. Soyez particulièrement vigilant(e) en passant l'aspirateur dans les escaliers.
4. Vérifiez que l'interrupteur marche/arrêt est en position d'arrêt avant de saisir l'appareil ou de le porter. Ne posez pas l'appareil à l'horizontale et ne le penchez pas afin d'éviter que de l'eau sale ne pénètre dans le moteur.
5. Pour éviter tout risque de trébuchement, veuillez ranger l'appareil sur la base de recharge.
6. Installez toujours correctement le réservoir d'eau sale et le réservoir d'eau propre avant l'utilisation.
7. Veillez à ne pas mouiller l'appareil ou le chargeur afin d'éviter tout risque d'incendie ou de blessure causé par un court-circuit.

## Instructions de recyclage conformément à la loi sur les piles et les batteries



Les piles rechargeables contiennent des matériaux nuisibles à l'environnement. Elles doivent donc être retirées de l'appareil avant l'élimination de celui-ci. Il faut éteindre l'appareil avant de retirer les piles rechargeables.

Les batteries et les piles rechargeables ne doivent pas être jetées avec les ordures ménagères ! Tout consommateur est tenu de remettre toutes les batteries et piles rechargeables, qu'elles contiennent ou non des substances nocives, à un point de collecte dans sa municipalité/son district ou chez un détaillant, afin qu'elles puissent être éliminées d'une manière respectueuse de l'environnement. Les piles et les batteries rechargeables ne doivent être retournées que lorsqu'elles sont déchargées.

Les piles et batteries rechargeables comportent le symbole figurant à gauche.

## Instructions de recyclage selon la DEEE









Les déchets d'équipements électriques et électroniques ne doivent pas être éliminés avec les ordures ménagères ! Tout consommateur est tenu de remettre tous les appareils à la fin de leur durée de vie utile à un point de collecte dans sa municipalité/son district ou chez un détaillant afin qu'ils puissent être éliminés de manière appropriée et respectueuse de l'environnement.

L'illustration de gauche montre le symbole de la trémie indiquant la collecte séparée des déchets d'équipements électriques et électroniques (DEEE).

## Pour les pays de l'UE uniquement :

Pour plus d'informations sur la déclaration de conformité UE, veuillez visiter [www.tineco.com](http://www.tineco.com).

## Symboles :

	Lire le manuel d'instructions
	Classe II
	Transformateur isolant de sécurité résistant aux courts-circuits
	Alimentation à découpage
	Cet appareil est conçu pour un usage en intérieur uniquement
	Courant continu
	Courant alternatif

## Spécifications

Produit	SÉRIE FLOOR ONE S7
Entrée CA	100-240 V~
Tension	25,2 V== 3 900 mAh Lion
Puissance d'alimentation	230 W
Autonomie	AUTO/ULTRA/ASPIRATION : environ 40 minutes MAX : environ 28 minutes
Durée de la recharge	4 à 5 heures
Débit d'eau	20~100 ml/min.
Capacité du REP	environ 0,85 L
Capacité du RES	environ 0,72 L
Étanchéité	IPX4
Bandes de fréquences Wi-Fi	2,4 G
Puissance de sortie maximum Wi-Fi	19 dBm

# Présentation

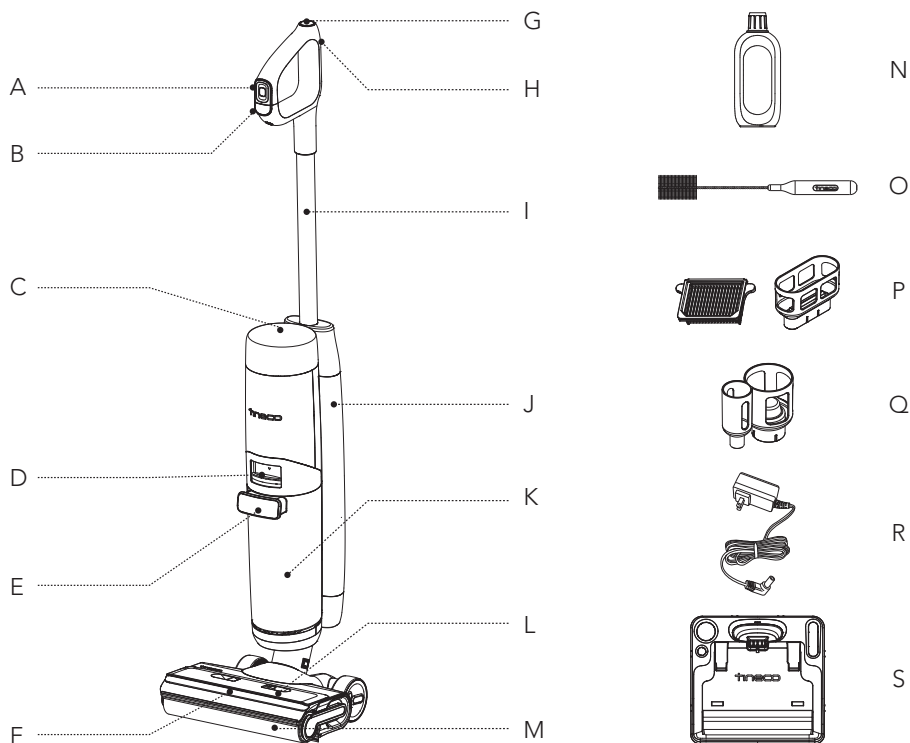

- A. Bouton du menu
- B. Marche/arrêt
- C. Affichage numérique
- D. Déverrouillage du réservoir d'eau sale
- E. Poignée du réservoir d'eau sale
- F. Projecteurs LED
- G. Bouton de nettoyage automatique
- H. Bouton de Wi-Fi/Couper le son/ Sélection de langue
- I. Tube
- J. Réservoir d'eau propre (REP)
- K. Réservoir d'eau sale (RES)
- L. Couverture du rouleau brosse
- M. Rouleau brosse
- N. Solution de nettoyage et de désodorisation
- O. Outil de nettoyage
- P. Filtre sec et support
- Q. Porte-accessoires
- R. Adaptateur
- S. Base de recharge

# Accessoires

## Remarque :

Les accessoires peuvent varier selon les marchés. Si vous avez besoin de plus d'accessoires, veuillez aller sur le site [www.tineco.com](http://www.tineco.com) ou [store.tineco.com](http://store.tineco.com).

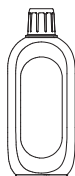

## Solution de nettoyage et de désodorisation

Élimine la saleté, la graisse et les taches tenaces de la plupart des types de surfaces dures, comme le carrelage, le marbre, le parquet, etc.

Utilisez toujours la solution Tineco avec votre appareil.

Ajouter un bouchon de flacon de solution dans le réservoir d'eau propre.



## Rouleau brosse

Le rouleau souple à poils peut être utilisé pour aspirer et laver en même temps. Il peut facilement être nettoyé à l'aide de la fonction de nettoyage automatique.

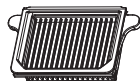

## Filtre sec

Le filtre sec et le filet filtrant peuvent bloquer les grosses particules et les débris, garantissant ainsi la durabilité de l'appareil.

\* Veuillez installer le filtre sec avant toute utilisation, sinon cela peut affaiblir la puissance d'aspiration.



## Outil de nettoyage

Une brosse complète pour nettoyer le RES, le compartiment de la brosse et l'ouverture.

L'outil est également doté d'une extrémité à poils pour éliminer la saleté et la boue sur le rouleau et dans le RES.

# Assemblage

## Comment assembler/désassembler l'appareil

### Remarque :

Pour l'ensemble constitué du réservoir d'eau et de la brosse, reportez-vous aux sections « Fonctionnement » et « Entretien ».

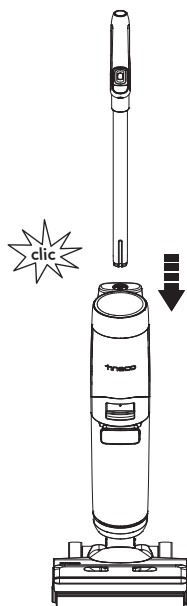

Pour fixer la poignée, insérez-la dans l'appareil jusqu'à ce que vous entendiez un clic.

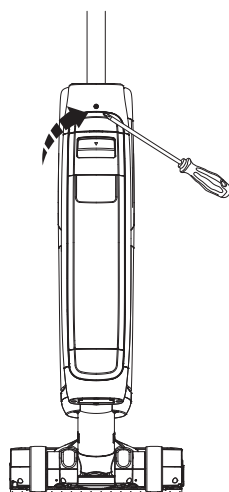

Dans le cas où la poignée doit être démontée, appuyez sur le ressort pour libérer la poignée à l'aide d'un outil (par exemple un tournevis) et soulevez la poignée de l'appareil.

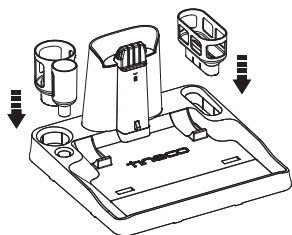

Installez le porte-filtre sec et le porte-accessoire sur la base.

# Fonctionnement

## Préparation à l'utilisation

- Avant la première utilisation, veuillez charger l'appareil pendant 4 à 5 heures (reportez-vous à la section « Instructions de chargement » pour plus de détails).  
\* Basé sur les résultats des tests de laboratoire Tineco. Température de laboratoire 4 °C à 40 °C.
- À la première utilisation, l'appareil affichera le guide de démarrage rapide et le tutoriel interactif, appuyez sur le bouton de nettoyage automatique pour en sortir.



### Guide de démarrage rapide

Breve présentation des boutons et de l'utilisation de l'appareil.



### Tutoriel interactif

Tutoriel pour les opérations interactives, notamment : le remplissage du réservoir d'eau propre, le démarrage du nettoyage, l'interruption du nettoyage et le nettoyage du réservoir d'eau sale.

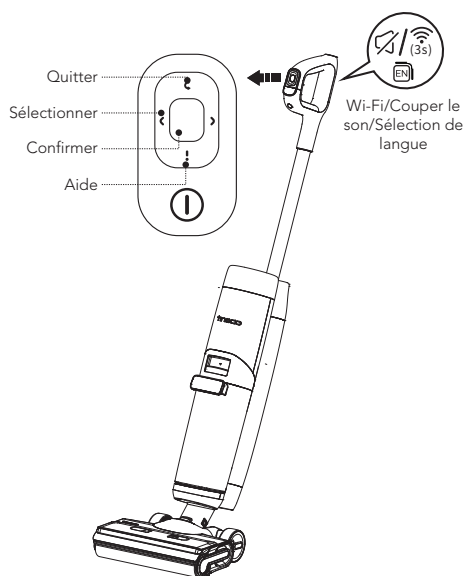



### Bouton du menu

- ☰ Quitter : Appuyez sur ce bouton pour quitter l'interface actuelle.
- ⏪ ⏩ Sélectionner : Pendant le nettoyage, appuyez sur le bouton gauche ou droit pour passer d'un mode à l'autre.
- Confirmer : Appuyez sur ce bouton pour accéder à un mode donné lorsque vous en changez.
- ! Aide : Appuyez sur ce bouton pour accéder à l'assistant Tineco qui contient les guides de démarrage rapide, d'entretien, de la connexion Wi-Fi, du démontage de la poignée et du service client.

### Bouton de Wi-Fi/Couper le son/Sélection de langue

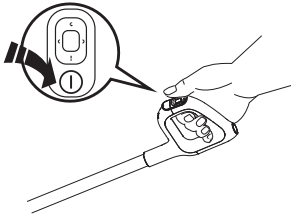
- Appuyez sur ce bouton pour activer/désactiver l'invite vocale.
- Appuyez à deux reprises sur ce bouton pour changer de langue. (D'autres langues seront ajoutées pour la voix, veuillez vous référer au produit actuel pour le moment.)
- Maintenez ce bouton enfoncé pendant 3 secondes pour vous connecter au réseau.



Appuyez sur le bouton  et l'appareil démarrera en mode AUTO par défaut, appuyez sur le bouton Sélectionner pour passer d'un mode à l'autre.

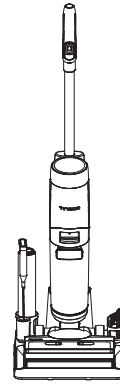
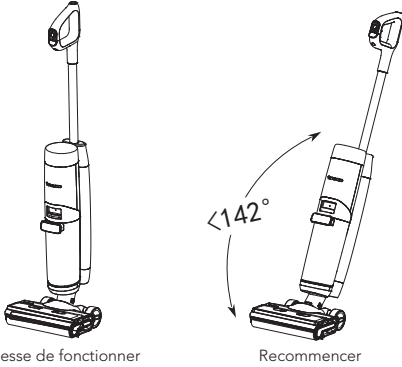

L'appareil s'arrêtera de fonctionner en position verticale et recommencera à fonctionner lorsque vous l'inclinerez.

\* Ne l'inclinez pas de plus de  $142^\circ$  pour éviter toute fuite d'eau.

Placez l'appareil verticalement sur la base de recharge après utilisation pour le recharger et le ranger.

### Remarque :

- Sélectionner le mode approprié en fonction du contenu du réservoir d'eau propre est essentiel pour une efficacité maximale de la détection de la saleté.
- N'aspirez pas de liquide mousseux.
- Pour aspirer l'eau présente sur la surface, l'appareil s'éteint dans les 3 secondes suivant la mise hors tension.

## Remplissage du réservoir d'eau propre

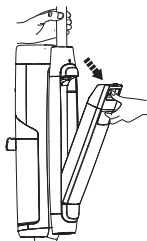

Appuyez sur le bouton de déverrouillage du réservoir d'eau propre pour le retirer de l'appareil.

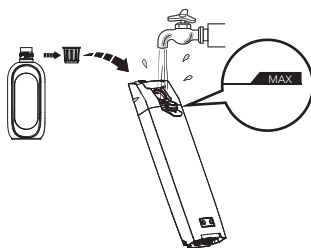

Ouvrez le bouchon du réservoir et remplissez-le d'eau du robinet jusqu'à la ligne Max. Si un nettoyage en profondeur est nécessaire, ajoutez un bouchon de flacon de solution dans le REP et fermez fermement le bouchon.

### Remarque :

Utilisez uniquement de l'eau dont la température est inférieure à 60 °C.

**N'UTILISEZ PAS D'EAU CHAUDE.**

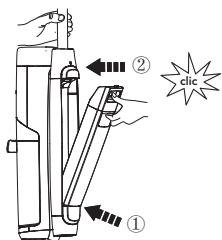

Remplacez le réservoir dans l'appareil. Vous entendrez un « clic » lorsque le réservoir est bien en place.

## Instructions de chargement

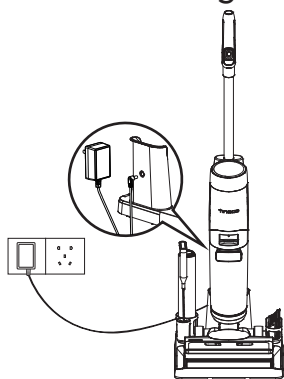

Pour charger l'appareil, placez-le sur la base de recharge et branchez l'adaptateur sur une prise secteur.

1. Pour charger l'appareil, branchez le cordon de charge externe à la base de recharge et branchez-le sur la prise murale.
2. Pour éviter tout risque de trébuchement, placez l'appareil sur la base de recharge à proximité d'un mur pendant la charge.

### **Avertissement :**

- Chargez l'appareil uniquement avec l'adaptateur fourni par Tineco.
- Pendant de longues périodes de non-utilisation, l'appareil doit être chargé une fois tous les 3 mois pour des performances optimales. Une charge complète nécessite environ 4 à 5 heures.
- Rangez l'appareil en intérieur, à l'abri de l'humidité. N'exposez pas l'appareil à la lumière du soleil ni au gel. Plage de température recommandée : 4 °C à 40 °C.



## Affichage numérique

Un affichage mis à jour montre tout à l'aide d'une animation interactive qui vous offre une toute nouvelle expérience pendant et après le nettoyage.

### Remarque :

Éloignez les objets pointus de l'écran numérique pour éviter les rayures et les éraflures.

## Sélection du mode de nettoyage

### Mode AUTO



- En mode AUTO, le capteur iLoop détecte automatiquement le degré de saleté du sol et applique la quantité appropriée de détergent et la puissance d'aspiration adaptée.
- Une boucle rouge de surveillance de la saleté indique qu'une plus grande quantité de saleté est détectée et une boucle bleue indique qu'une moins grande quantité de saleté est détectée. Ce mode fournit automatiquement la meilleure solution de nettoyage.

### Mode MAX



- Appuyez sur le bouton Sélectionner gauche ou droit pour passer en mode MAX.
- En mode MAX, l'appareil applique une puissance d'aspiration maximale et pulvérise de l'eau/de la solution pour enlever les tâches incrustées.

### Mode ULTRA



- Appuyez sur le bouton Sélectionner gauche ou droit pour passer en mode ULTRA.
- En mode ULTRA, l'appareil se prépare pendant 30 secondes avant de commencer à fonctionner. Ce mode est adapté au nettoyage en profondeur.

## Mode ASPIRATION



- Appuyez sur le bouton Sélectionner gauche ou droit pour passer en mode ASPIRATION.
- En mode ASPIRATION, l'appareil absorbe l'eau. Nous recommandons d'utiliser ce mode sur la surface mouillée.

## Autonomie

- En mode AUTO/ULTRA/ASPIRATION : environ 40 minutes
- En mode MAX : environ 28 minutes
- Les estimations de l'autonomie ont été obtenues par un laboratoire Tineco.

## Durée de la recharge

- Il faut environ 4 à 5 h pour recharger complètement la batterie.
- Les données estimées ont été obtenues par un laboratoire Tineco à des températures ambiantes comprises entre 4 °C et 40 °C.

## Application

Toutes les fonctions peuvent être activées à l'aide de l'application Tineco. Téléchargez l'application Tineco depuis l'App Store, Google Play ou le site officiel de Tineco.

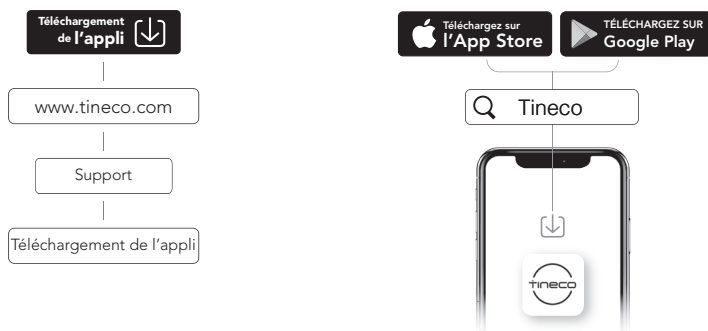

## Remarque :

Le paramètre par défaut pour l'invite vocale est l'anglais, vous pouvez définir d'autres langues à l'aide de l'application.

## Invite vocale (le contenu peut varier, veuillez noter que l'invite vocale réelle prévaut.)

État	Rappel
À la première utilisation	Salut, bienvenue à l'assistant Tineco. Commençons par le guide de démarrage rapide.
Invites vocales activées	Invites vocales activées.
Invites vocales désactivées	Invites vocales désactivées.
Connecter l'application Tineco	Scannez le code QR pour télécharger l'application et connecter l'appareil.
Mode Auto par défaut	Mode Auto.
Passer en mode Aspiration	Mode Aspiration.
Passer en mode Max	Mode Max.
Passer en mode Ultra	Mode Ultra.
Niveau de la batterie : 10 à 20%	Batterie faible.
Niveau de la batterie : 0 à 10%	Batterie faible. Veuillez charger l'appareil.
Le réservoir d'eau propre est vide	Quantité d'eau insuffisante dans le réservoir d'eau propre. Veuillez ajouter de l'eau.
Nettoyage automatique nécessaire	Pour optimiser les performances de nettoyage, veuillez effectuer un cycle de nettoyage automatique.
Impossible d'effectuer le nettoyage automatique	Placez l'appareil sur la base de recharge pour commencer le nettoyage automatique.
Le réservoir d'eau sale est plein	Réservoir d'eau sale plein. Il faut le vider.
Réservoir d'eau sale non installé	Veuillez installer le réservoir d'eau sale.
Réservoir d'eau propre non installé	Veuillez installer le réservoir d'eau propre.
Préparer la solution en mode Ultra	La solution est prête. Vous pouvez commencer le nettoyage.
Rouleau brosse bloqué	Nettoyez le rouleau brosse.
Mettre l'appareil hors tension	Mise hors tension en cours.
Batterie insuffisante pour le nettoyage automatique	Batterie faible. Veuillez charger avant d'initier le nettoyage automatique.
Nettoyage du rouleau-brosse	Nettoyage du rouleau-brosse.
Nettoyer le tuyau	Nettoyer le tuyau.
Séchage du rouleau brosse	Séchage du rouleau brosse.
Nettoyage en profondeur	Nettoyage en profondeur.
Nettoyage automatique terminé	Nettoyage automatique terminé. Veuillez vider et nettoyer le réservoir d'eau sale pour éviter les odeurs indésirables.
Commencer la charge	En cours de chargement.
Insuffisamment d'eau pour le nettoyage automatique	Veuillez ajouter de l'eau et commencer le nettoyage automatique.

# Entretien

## Remarque :

- Pour obtenir des performances optimales et éviter les odeurs, **nettoyez** et **séchez** toujours **complètement** le RES, les filtres, le rouleau brosse et le couvercle du rouleau brosse après chaque utilisation.
- Assurez-vous que chaque pièce est correctement installée, sinon l'appareil peut ne pas fonctionner correctement.
- Ne trempez pas l'appareil et ne le lavez pas à l'eau.
- Une certaine quantité d'eau peut rester dans l'appareil à la suite de l'inspection en usine.
- Après l'entretien, placez l'appareil verticalement sur la base de recharge. N'exposez pas l'appareil à la lumière directe du soleil et rangez-le à l'intérieur dans un endroit sec.

## Corps principal

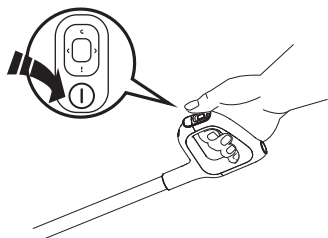

Pour réduire le risque de blessure, éteignez l'appareil avant de procéder à l'entretien.



Utilisez un chiffon pour nettoyer la surface avec un détergent neutre. Le chiffon doit être sec pour éviter que de l'eau ne pénètre dans l'appareil.

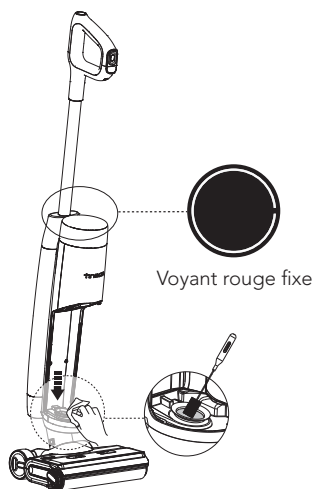

Lorsque la boucle LCD est rouge, retirez le réservoir d'eau sale et nettoyez le capteur de saleté à l'aide d'un chiffon humide ou de l'outil de nettoyage.

## Réservoir d'eau sale

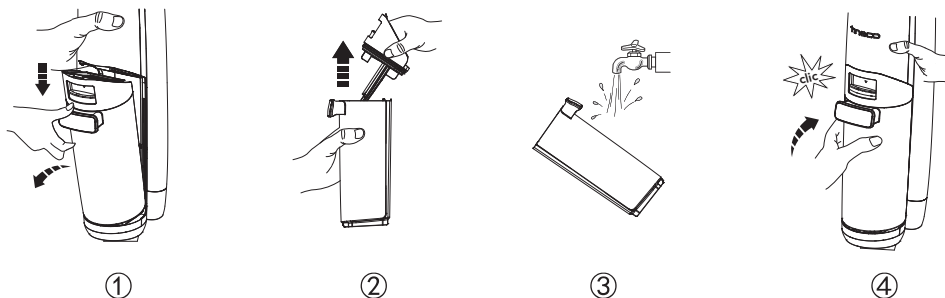

- Lorsque l'eau sale atteint la ligne Max, l'appareil cesse de fonctionner, affiche un rappel et émet une invite vocale.
- Tirez le couvercle du réservoir vers le haut pour vider le RES. Utilisez l'outil de nettoyage pour éliminer les débris restants. Rincez l'intérieur du RES et remplacez-le dans l'appareil.

## Couvercle du réservoir d'eau sale

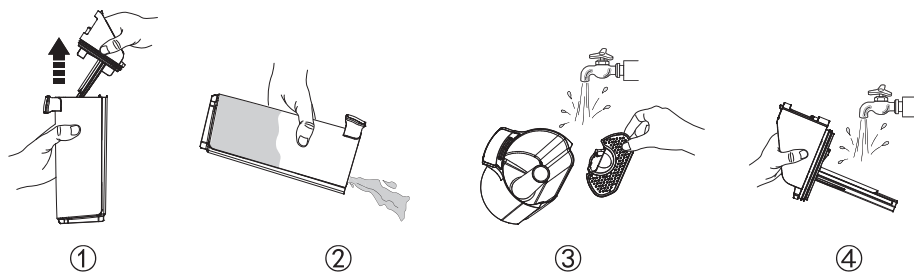

Si le couvercle du réservoir d'eau sale et le filtre à l'intérieur sont obstrués, retirez-les et rincez-les deux à l'eau.

## Filtre sec



Saisissez les zones en creux de chaque côté du filtre sec et tirez vers le haut. Rincez sous l'eau courante et laissez sécher complètement avant de replacer le filtre sec dans le couvercle du RES.

\* Un filtre sec de rechange est fourni avec votre appareil pour faciliter le remplacement.

## Nettoyage automatique du rouleau brosse

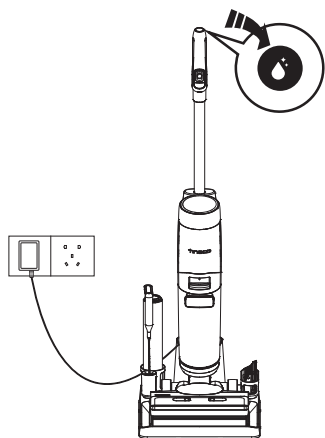

1. Placez l'appareil sur la base de recharge après l'utilisation, le capteur détecte automatiquement le niveau de saleté.
2. Appuyez sur le bouton de nettoyage automatique et vous pourrez le nettoyage automatique rapide (il prend 2 minutes) ou le nettoyage automatique super (il prend 6 minutes) pour commencer le processus.
3. Une fois qu'il est terminé, veuillez nettoyer le réservoir d'eau sale. L'appareil commencera aussi à se charger.

### Remarque :

- Assurez-vous que la base de recharge est branchée et que le niveau de batterie est supérieur à 20 %.
- Avant le cycle de nettoyage automatique, veuillez nettoyer le RES et vous assurer que le niveau d'eau dans le REP dépasse 40 %.

## Couvercle du rouleau brosse

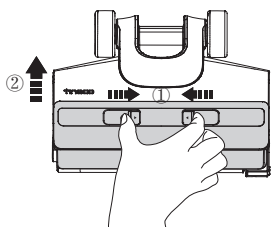

Appuyez sur les loquets du couvercle et soulevez-le pour le retirer.

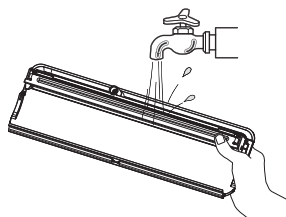

Rincez à l'eau.

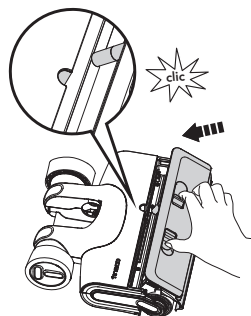

Lorsque vous le remettez en place, verrouillez toujours le couvercle de la brosse pour éviter toute fuite.

## Rouleau brosse

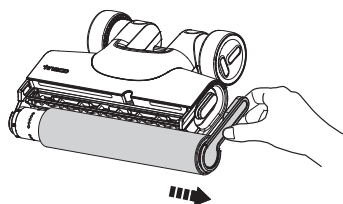

Retirez le rouleau brosse en saisissant la languette et en la sortant.

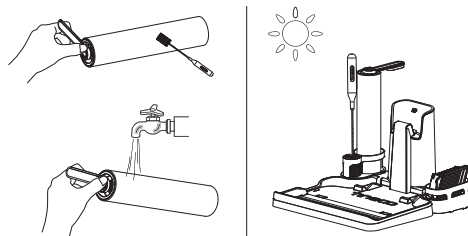

À l'aide de l'outil de nettoyage, retirez les cheveux et les débris enroulés autour du rouleau et rincez-le à l'eau. Remplacez le rouleau brosse dans le porte-accessoires et laissez-le sécher complètement avant de le réinstaller.

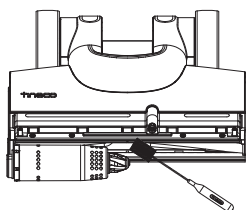

Retirez les cheveux et les débris du compartiment du rouleau brosse et de l'ouverture à l'aide de l'outil de nettoyage.

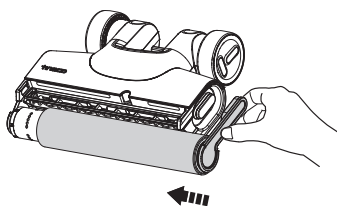

Remettez le rouleau brosse en place en insérant son extrémité dans le côté gauche du support, puis fixez la languette du rouleau à la boucle magnétique à droite pour la verrouiller en place.

### Remarque :

- Un rouleau brosse de rechange est fourni avec votre appareil pour faciliter le remplacement.
- Pour maintenir des performances élevées, remplacez le rouleau-brosse tous les 8 mois.

# Guide de dépannage

Problème	Cause possible	Solution
L'appareil ne s'allume pas	1. Pas d'alimentation 2. Protection automatique contre la surchauffe	1. Chargez l'appareil 2. Redémarrez après refroidissement de l'appareil
Aspiration faible	Le filtre sel n'est pas installé ou est sale	Installez le filtre sec ou nettoyez-le et laissez-le sécher complètement
Animation du rouleau-brosse obstrué 🔊 Invite vocale : 1. Nettoyer le rouleau brosse 2. Veuillez vérifier le rouleau brosse	1. Le rouleau brosse est bloqué 2. Le rouleau brosse n'est pas installé	1. Éliminez les obstructions 2. Installez correctement le rouleau brosse
L'indicateur Wi-Fi est éteint	Le Wi-Fi n'est pas connecté	Suivez les étapes pour connecter l'appareil au Wi-Fi
Animation du réservoir d'eau propre 🔊 Invite vocale : Quantité d'eau insuffisante dans le réservoir d'eau propre. Veuillez ajouter de l'eau.	Le REP est vide	Remplissez le REP
Animation du réservoir d'eau sale 🔊 Invite vocale : Le réservoir d'eau sale est plein. Il faut le vider.	L'eau sale du RES a atteint la ligne MAX	Videz l'eau sale, puis réinstallez le RES
Tous les voyants s'éteignent lors du fonctionnement	Surchauffe ou dysfonctionnement de la batterie	Laissez l'appareil refroidir et redémarrez-le
Niveau de la batterie < 10 % 🔊 Invite vocale : Batterie faible. Veuillez charger l'appareil.	Batterie faible	Chargez l'appareil ou redémarrez-le
La boucle LCD est rouge 🔊 Invite vocale : Effectuez un auto-nettoyage pour garantir les performances de nettoyage	Dysfonctionnement ou obstruction du capteur de saleté	Éliminez les obstructions, nettoyez le canal anti-résidus ou redémarrez l'appareil

## Remarque :

Si le guide de dépannage ci-dessus ne fournit pas de solution, veuillez consulter notre site Web [www.tineco.com](http://www.tineco.com) pour plus d'aide.



# Garantie

## GARANTIE LIMITÉE DE 2 AN

- Elle s'applique uniquement aux achats effectués auprès des détaillants autorisés de Tineco.
- Elle est soumise au respect des exigences décrites dans ce manuel d'instructions, et est soumise à d'autres conditions décrites ci-dessous.
- Cette garantie est régie et interprétée en vertu des lois du pays dans lequel a eu lieu l'achat. Nous fournissons une garantie de 2 ans ou une période de garantie comme stipulée par le droit local applicable, la période la plus longue étant retenue.

## CE QUI EST COUVERT

- Votre appareil Tineco bénéficie d'une garantie de 2 ans contre les défauts d'origine du matériel et de fabrication, lorsqu'il est utilisé à des fins domestiques conformément au manuel d'utilisation de Tineco. Les accessoires motorisés et la batterie achetés séparément sont livrés avec une garantie de 1 an.
- Cette garantie fournit, sans frais supplémentaires, toute la main-d'œuvre et les pièces nécessaires pour assurer que votre appareil est en bon état de fonctionnement pendant la période de garantie.
- Cette garantie n'est valable que pour l'utilisation dans le pays où l'appareil a été vendu.

## CE QUI N'EST PAS COUVERT

Tineco ne sera pas responsable des coûts, dommages ou réparations résultant de ce qui suit :

- Appareils achetés auprès d'un revendeur non autorisé.
- Manipulation ou fonctionnement négligent, mauvaise utilisation, abus et/ou manque d'entretien ou utilisation non conforme au manuel d'utilisation Tineco.
- Utilisation de l'appareil autre que pour des usages domestiques normaux, c'est-à-dire, à des fins commerciales ou de location.
- Utilisation de pièces non conformes au manuel d'utilisation Tineco.
- Utilisation de pièces et d'accessoires autres que ceux produits ou recommandés par Tineco.
- Facteurs externes non liés à la qualité et à l'utilisation du produit, tels que la météo, les modifications, les accidents, les pannes électriques, les surtensions ou les catastrophes naturelles.
- Réparations ou modifications effectuées par des parties ou des agents non autorisés.
- Absence de nettoyage des obstructions et autres matières dangereuses de l'appareil.
- Usure normale, y compris l'usure normale des pièces, telles que la poubelle, la ceinture, le filtre, le filtre HEPA, la barre de brosse, le cordon d'alimentation (ou lorsqu'un dommage externe ou un abus est diagnostiqué), les tapis ou planchers endommagés en raison d'une utilisation non conforme aux instructions du fabricant.
- Réduction du temps de décharge de la batterie en raison du vieillissement ou de l'usure de la batterie.

## LIMITATIONS DE GARANTIE

- Toute garantie implicite relative à votre appareil, y compris, mais sans s'y limiter, la garantie de qualité marchande ou la garantie d'adéquation à un usage particulier, est limitée à la durée de cette garantie.
  - La couverture de la garantie s'applique uniquement au propriétaire d'origine et à la batterie d'origine et n'est pas transférable.
  - Cette garantie limitée vous donne des droits légaux spécifiques. Vous pouvez également avoir d'autres droits qui varient selon les régions.
  - Les garanties du fabricant peuvent ne pas s'appliquer dans tous les cas, en fonction de facteurs tels que l'utilisation du produit, l'endroit où le produit a été acheté ou la personne à qui vous avez acheté le produit.
- Veillez lire attentivement la garantie et contactez le fabricant si vous avez des questions.

FR

## SERVICE DE GARANTIE

**Enregistrement** : nous recommandons vivement d'enregistrer votre appareil sur le site officiel de Tineco ([www.tineco.com](http://www.tineco.com)). L'enregistrement vous permettra de bénéficier d'avantages exclusifs. Pour vous enregistrer, veuillez saisir le numéro de série dans son entier (figurant au dos de l'appareil).

Le fait de ne pas enregistrer votre appareil ne diminuera pas vos droits de garantie.

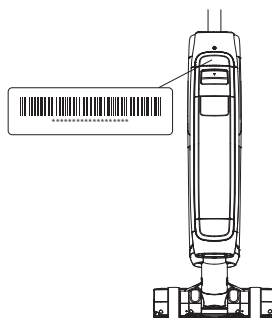

**Comment faire une réclamation** : veuillez conserver votre justificatif d'achat. Pour faire une réclamation dans le cadre de notre garantie limitée, vous devez fournir votre numéro de série et le reçu d'achat original avec la date d'achat et le numéro de commande. Tous les travaux seront effectués par Tineco ou ses agences agréées. Toute pièce défectueuse remplacée deviendra la propriété de Tineco. Le service sous cette garantie ne prolongera pas la période de garantie.

Visitez le site Web de Tineco à l'adresse  
**[www.tineco.com](http://www.tineco.com)** pour profiter de  
l'expertise du service après-vente.

# SOMMARIO

Avvertenze di sicurezza importanti .....	90
Specifiche tecniche.....	94
Panoramica.....	95
Accessori .....	96
Assemblaggio.....	97
Funzionamento .....	98
Manutenzione .....	104
Risoluzione dei problemi .....	108
Garanzia.....	109

**TINECO È DISPONIBILE PER FORNIRE ASSISTENZA.**

Ti risponderemo entro 1 giorno lavorativo.

 [www.tineco.com](http://www.tineco.com)

# Avvertenze di sicurezza importanti

## CONSERVARE LE PRESENTI ISTRUZIONI

### Per il solo uso domestico.

Durante l'uso di un apparecchio elettrico è necessario rispettare alcune precauzioni di base, tra cui le seguenti:

LEGGERE TUTTE LE ISTRUZIONI PRIMA DI USARE L'APPARECCHIO. Il mancato rispetto delle avvertenze e delle istruzioni comporta il rischio di scosse elettriche, incendi e/o lesioni gravi.

**AVVERTENZA:** per ridurre il rischio di incendio, scosse elettriche o lesioni, attenersi alle seguenti istruzioni.

1. Questo apparecchio può essere usato da bambini di età superiore a 8 anni e da persone con ridotte capacità fisiche, sensoriali o mentali o prive di esperienza o conoscenza, solo se supervisionati o istruiti sull'uso sicuro dell'apparecchio e se comprendono i rischi correlati. I bambini non devono giocare con l'apparecchio. Le operazioni di pulizia e manutenzione da parte dell'utente non devono essere effettuate da bambini senza supervisione.
2. Questo apparecchio non deve essere usato da persone (compresi i bambini) con ridotte capacità fisiche, sensoriali o mentali o prive di esperienza o conoscenza, a meno che non siano supervisionate o siano state istruite sull'uso dell'apparecchio da una persona responsabile della loro sicurezza.
3. Utilizzare solo al chiuso, su superfici non rivestite con moquette, quali vinile, piastrelle, legno sigillato, ecc. Prestare attenzione a non passare sopra oggetti o bordi di tappeti. Lasciando la spazzola in stallo si può causare un guasto prematuro della cinghia.
4. Questo apparecchio non deve essere usato come un giocattolo. Prestare particolare attenzione quando è usato in presenza di bambini, animali o piante.
5. Usare l'apparecchio esclusivamente come descritto in questo manuale. Usare esclusivamente gli accessori raccomandati dal fabbricante.
6. Non usare l'apparecchio se il cavo o la spina sono danneggiati. Se l'apparecchio è danneggiato, è caduto per terra o nell'acqua, è stato lasciato all'aperto o non funziona correttamente, portarlo presso un centro di assistenza.
7. Non toccare il caricabatteria, inclusa la spina, e i terminali di ricarica con le mani bagnate.
8. Non inserire alcun oggetto nelle aperture dell'apparecchio. Non usare l'apparecchio se le aperture sono ostruite; tenerle prive di polvere, lanugine, capelli e altre sostanze che possono ridurre il flusso d'aria.
9. Tenere capelli, indumenti, dita e tutte le parti del corpo lontani dalle aperture e dalle parti mobili.
10. Prestare particolare attenzione durante la pulizia sulle scale.
11. Non aspirare liquidi infiammabili o combustibili, come la benzina, e non usare l'apparecchio in aree in cui possono essere presenti tali liquidi.
12. Non aspirare oggetti ardenti o fumanti, come sigarette, fiammiferi o cenere calda.
13. Non usare l'apparecchio senza filtro.

14. Evitare l'attivazione accidentale. Assicurarsi che l'interruttore sia in posizione di spegnimento prima di sollevare o trasportare l'apparecchio. Il trasporto dell'apparecchio con il dito sull'interruttore o l'installazione del gruppo batteria quando l'interruttore è in posizione di accensione favorisce gli incidenti.
15. Spegnerne sempre l'apparecchio prima di riporlo, effettuare qualsiasi regolazione o sostituire gli accessori. Tali precauzioni riducono il rischio di avvio involontario dell'apparecchio.
16. Per la ricarica usare solo il caricabatteria specificato da Tineco. Un caricabatteria adatto a un certo tipo di gruppo batteria comporta il rischio di incendio se utilizzato con un gruppo batteria di tipo diverso.
17. Usare l'apparecchio esclusivamente con appositi gruppi batteria Tineco. L'uso di altri gruppi batteria comporta il rischio di incendio e infortunio.
18. L'utilizzo improprio può causare fuoriuscite di liquido dalla batteria: evitare il contatto con tale liquido. In caso di contatto accidentale, lavare con acqua. Se il liquido entra a contatto con gli occhi, consultare un medico. Il liquido fuoriuscito dalla batteria può causare irritazioni o ustioni.
19. Non usare gruppi batteria o apparecchi danneggiati o modificati. Le batterie danneggiate o modificate possono manifestare comportamenti imprevisti, con il rischio di incendio, esplosione o infortunio.
20. Non esporre il gruppo batteria o l'apparecchio a fiamme o temperature eccessive. L'esposizione a fiamme o temperature superiori a 130 °C comporta il rischio di esplosione.
21. Rispettare tutte le istruzioni relative alla ricarica e non ricaricare il gruppo batteria o l'apparecchio a temperature diverse da quelle specificate nelle istruzioni. Una ricarica eseguita in modo improprio o a temperature diverse da quelle specificate può danneggiare la batteria e aumentare il rischio di incendio.
22. Far eseguire la manutenzione da un tecnico qualificato utilizzando solo parti di ricambio identiche. In questo modo si garantirà il mantenimento della sicurezza del prodotto.
23. Questo apparecchio contiene batterie non sostituibili. Non modificare o tentare di riparare l'apparecchio o il gruppo batteria, tranne se altrimenti indicato in queste istruzioni.
24. Spegnerne l'apparecchio prima di installare o rimuovere la spazzola motorizzata.
25. Non ricaricare o conservare l'apparecchio all'aperto o all'interno di veicoli. Ricaricare, conservare e utilizzare la batteria in un'area asciutta e in interni la cui temperatura è compresa tra 4 °C e 40 °C. Il caricabatteria è destinato al solo uso in interni.
26. Non utilizzare per aspirare particelle ultrasottili, come calcare, cemento, segatura, polvere di gesso o ceneri.
27. Non utilizzare per aspirare oggetti appuntiti quali chiodi metallici, frammenti di vetro, graffette metalliche o perni.
28. Non utilizzare per aspirare materiali e sostanze chimiche pericolosi, come solventi, detersivi per scarichi, acidi forti o alcali forti.
29. Interrompere immediatamente l'uso se l'apparecchio si surriscalda, produce rumori insoliti, odori insoliti, esegue un'aspirazione ridotta o si verificano perdite di elettricità.
30. Spegnerne l'apparecchio e scollegarlo dalla presa elettrica per la conservazione per un lungo periodo.

31. Pulire sempre il serbatoio dell'acqua sporca dopo ogni utilizzo per evitare possibili ostruzioni che possono causare una ridotta potenza di aspirazione, il surriscaldamento del motore o ridurre la durata dell'apparecchio.
32. Dopo l'uso, riporlo in un luogo asciutto e al chiuso.
33. Non posizionare o immergere l'apparecchio in acqua stagnante o cercare di pulire le aree inondate.
34. Tutti i dati e le istruzioni tecniche del presente manuale si basano sui risultati dei test di laboratorio di Tineco o di terze parti designate. L'azienda si riserva tutti i diritti per le spiegazioni finali.
35. La spina deve essere rimossa dalla presa prima della pulizia o della manutenzione dell'apparecchio.
36. Se l'apparecchio transita sul cavo di alimentazione può verificarsi un pericolo.
37. Non utilizzare l'apparecchio in presenza di acqua superficiale profonda oltre 5 mm.

## Ambito di utilizzo

1. Il lavapavimenti senza fili per superfici dure deve essere utilizzato su pavimenti duri interni, quali vinile, piastrelle, legno sigillato, ecc. L'uso su superfici ruvide potrebbe non garantire le migliori prestazioni.
2. Tenere l'apparecchio lontano da fonti di calore, come ad esempio un caminetto o un radiatore, per evitare deformazioni dell'alloggiamento.
3. Non utilizzare per raccogliere liquidi infiammabili o combustibili, particelle ultrasottili, oggetti appuntiti, materiali pericolosi, sostanze chimiche o qualsiasi altro oggetto incendiato o fumante, come descritto in precedenza.

## Informazioni sulla soluzione detergente

1. La penetrazione di una grande quantità di soluzione detergente nel motore può causare danni all'apparecchio.
2. Aggiungere la soluzione come indicato nella sezione Funzionamento. Si consiglia di utilizzare la soluzione detergente in dotazione. Non utilizzare il prodotto con soluzioni acide, alcaline o sostanze nocive per l'ambiente.
3. Tenere fuori dalla portata dei bambini. Evitare il contatto con gli occhi e la pelle, altrimenti sciacquare abbondantemente con acqua. Se l'irritazione persiste, consultare un medico. Se il prodotto viene ingerito consultare un medico.
4. Lo smaltimento dell'acqua sporca e della soluzione deve essere conforme alle normative ambientali locali.

## Informazioni sull'apparecchio

1. Non modificare o tentare di riparare l'apparecchio, ad eccezione di quanto indicato in queste istruzioni per l'uso e la pulizia.
2. Ricaricare l'apparecchio con l'adattatore Tineco. Tensione di ingresso: 100-240 V CA. Tensioni alte e basse possono danneggiare l'adattatore, l'apparecchio o persino causare pericoli per l'utente.
3. Prestare particolare attenzione durante la pulizia sulle scale.

4. Assicurarsi che l'interruttore di alimentazione sia in posizione di spegnimento prima di sollevare o trasportare l'apparecchio. Non posizionare l'apparecchio in posizione orizzontale o inclinata verso il basso per evitare che l'acqua sporca penetri nel motore.
5. Per evitare che le persone inciampino sull'apparecchio, posizionarlo sulla base di ricarica.
6. Installare sempre correttamente il serbatoio dell'acqua sporca e quello dell'acqua pulita prima dell'uso.
7. Evitare che l'apparecchio o il caricabatterie si bagnino per ridurre il rischio di incendi o lesioni causate da un cortocircuito.

## Istruzioni per il riciclaggio secondo la normativa sulle batterie



La batteria ricaricabile contiene materiali nocivi per l'ambiente e deve essere rimossa dall'apparecchio prima che questo venga smaltito. L'apparecchio deve essere spento per rimuovere la batteria ricaricabile.

Le batterie tradizionali e quelle ricaricabili non devono essere smaltite con i rifiuti domestici. Ogni consumatore è obbligato a restituire tutte le batterie, incluse quelle ricaricabili, indipendentemente dal fatto che contengano o meno sostanze nocive, presso un punto di raccolta nel proprio comune/distretto o presso un rivenditore, in modo che possano essere smaltite nel rispetto dell'ambiente. Le batterie tradizionali e quelle ricaricabili devono essere restituite solo quando scariche.

Le batterie tradizionali e quelle ricaricabili sono quindi contrassegnate dal seguente simbolo posto sulla sinistra.

## Istruzioni per il riciclaggio secondo la normativa RAEE









I rifiuti di apparecchiature elettriche ed elettroniche non devono essere smaltiti con i rifiuti domestici. Ogni consumatore è obbligato a restituire tutti gli apparecchi al termine della loro vita utile presso un punto di raccolta nel proprio comune/distretto o presso un rivenditore in modo che possano essere smaltiti correttamente e nel rispetto dell'ambiente.

L'illustrazione a sinistra mostra il simbolo del bidone dei rifiuti che indica la raccolta differenziata dei rifiuti di apparecchiature elettriche ed elettroniche (RAEE).

## Per i Paesi dell'UE:

Per informazioni sulla Dichiarazione di conformità UE, visitare il sito [www.tineco.com](http://www.tineco.com).

## Simboli:

	Leggere il manuale d'istruzioni
	Classe II
	Trasformatore di isolamento di sicurezza a prova di cortocircuito
	Alimentatore modalità interruttore
	Per il solo uso in ambienti interni
	Corrente continua
	Corrente alternata

## Specifiche tecniche

Prodotto	SERIE FLOOR ONE S7
Ingresso CA	100-240 V~
Tensione	25,2 V== 3900 mAh Lion
Potenza nominale	230 W
Autonomia	AUTO/ULTRA/ASPIRAZIONE: ~40 min. MAX: ~28 min.
Tempo di ricarica	4-5 ore
Portata dell'acqua	20-100 ml/min
Capacità serbatoio dell'acqua pulita	~0,85 l
Capacità serbatoio dell'acqua sporca	~0,72 l
Impermeabile	IPX4
Banda di frequenza Wi-Fi	2,4 G
Potenza in uscita massima Wi-Fi	19 dBm



# Panoramica

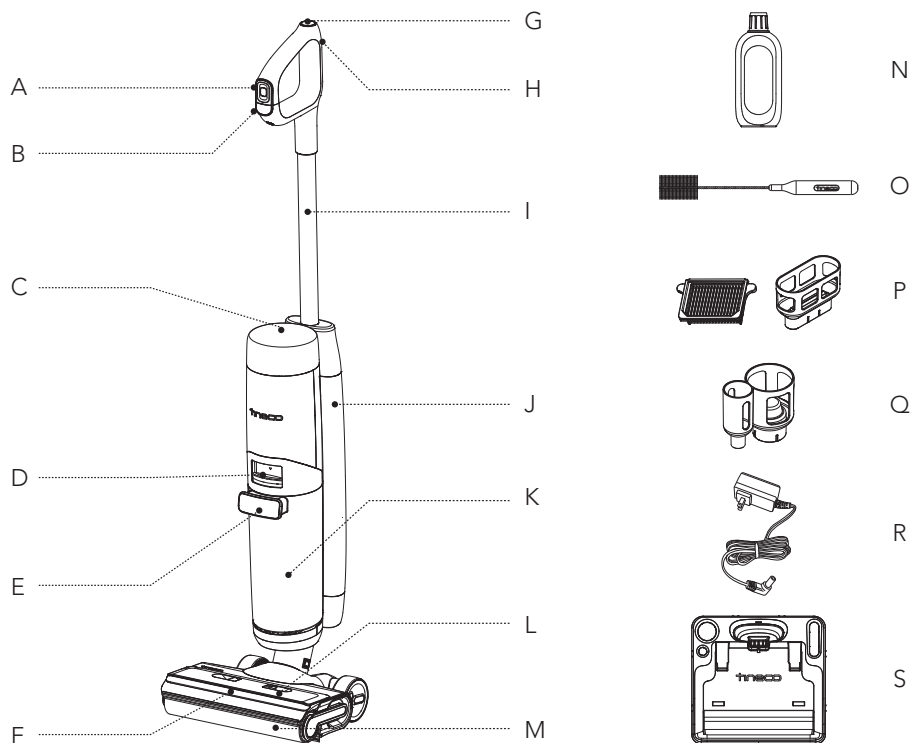

- |   |                                       |
|---|---------------------------------------|
| A. Pulsante menu                                | J. Serbatoio dell'acqua pulita        |
| B. Accensione/Spengimento                       | K. Serbatoio dell'acqua sporca        |
| C. Display digitale                             | L. Coperchio del rullo della spazzola |
| D. Rilascio del serbatoio dell'acqua sporca     | M. Rullo della spazzola               |
| E. Impugnatura del serbatoio dell'acqua sporca  | N. Soluzione deodorante e detergente  |
| F. Fari a LED                                   | O. Strumento di pulizia               |
| G. Pulsante di pulizia automatica               | P. Filtro a secco e supporto          |
| H. Pulsante Wi-Fi/disattiva audio/cambio lingua | Q. Porta-accessori                    |
| I. Tubo   | R. Adattatore                         |
|   | S. Base di ricarica                   |

# Accessori

## Nota:

Gli accessori possono variare a seconda del mercato. Per ulteriori accessori, visitare gli indirizzi [www.tineco.com](http://www.tineco.com) o [store.tineco.com](http://store.tineco.com).

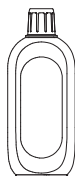

## Soluzione deodorante e detergente

Rimuove sporco, sporcizia, grasso e macchie difficili dalla maggior parte delle superfici dure, come piastrelle, marmo, pavimenti in legno sigillato e altro ancora.

Utilizzare sempre la soluzione Tineco nell'apparecchio.

Aggiungere un tappo del flacone della soluzione a ogni serbatoio pieno di acqua pulita.



## Rullo della spazzola

La testina del rullo morbido con setole può essere utilizzata per aspirare e lavare contemporaneamente. Può essere pulito facilmente con la funzione di pulizia automatica.

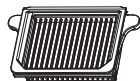

## Filtro a secco

Il filtro a secco e la rete filtrante possono bloccare particelle e detriti di grandi dimensioni, garantendo la durata dell'apparecchio.

\* Installare il filtro a secco prima dell'uso, altrimenti potrebbe causare un'aspirazione debole.



## Strumento di pulizia

Una spazzola grande per pulire il serbatoio dell'acqua sporca, l'alloggiamento della spazzola e l'apertura.

Lo strumento è dotato anche di un'estremità a setole per rimuovere lo sporco e il fango sul rullo e sul serbatoio dell'acqua sporca.

# Assemblaggio

## Assemblaggio/Disassemblaggio

### Nota:

Per il gruppo serbatoio dell'acqua e spazzola, vedere "Funzionamento" e "Manutenzione".

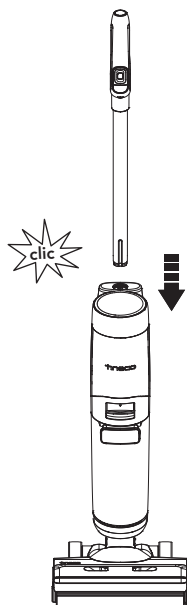

Per assemblare l'impugnatura, inserirla nell'apparecchio finché non si sente un "clic".

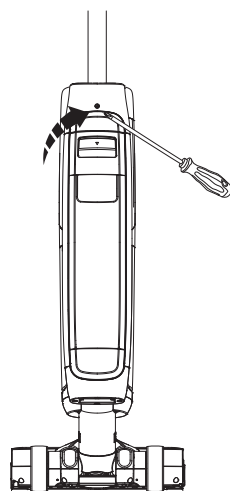

Nel caso in cui sia necessario smontare l'impugnatura, premere la molla per sbloccare l'impugnatura con un attrezzo (come un cacciavite) e sollevarla dall'apparecchio una volta rilasciata.

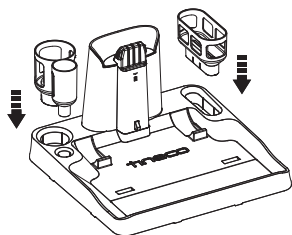

Installare il supporto del filtro a secco e il supporto degli accessori sulla base.

# Funzionamento

## Preparazione per l'uso

- Prima del primo utilizzo, ricaricare l'apparecchio per 4-5 ore (per ulteriori informazioni, fare riferimento a "Istruzioni per la ricarica").  
\* In base ai risultati dei laboratori Tineco. Temperatura del laboratorio 4 °C~40 °C.
- Al primo utilizzo l'apparecchio visualizzerà la Guida rapida e il tutorial interattivo, premere il pulsante Pulizia automatica per uscire.



Guida rapida

Breve introduzione ai pulsanti e all'utilizzo dell'apparecchio.



Tutorial interattivo

Tutorial per le operazioni interattive, tra cui Riempimento del serbatoio dell'acqua pulita, Avvio della pulizia, Sospensione della pulizia e Pulizia del serbatoio dell'acqua sporca.

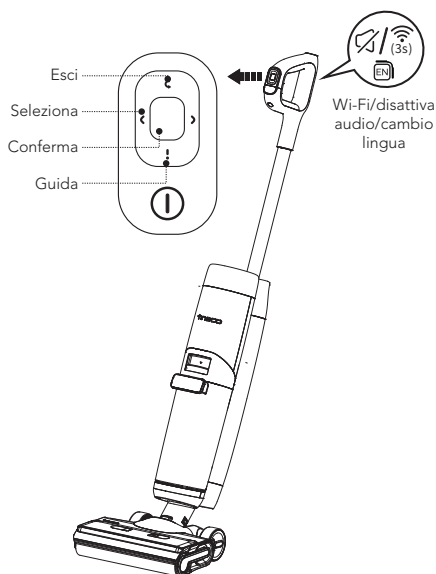

### Pulsante menu

- ☪ Esci: premere per uscire dall'interfaccia corrente.
- ☞ Selezione: durante la pulizia, premere il pulsante sinistro o destro per passare da una modalità all'altra.
- Conferma: premere per accedere a una determinata modalità durante il passaggio.
- ! Guida: premere per accedere all'assistente Tineco che fornisce indicazioni relative a Guida rapida, Manutenzione, Connessione Wi-Fi, Smontaggio impugnatura e Assistenza clienti.

### Pulsante Wi-Fi/disattiva audio/cambio lingua

- Premere per attivare/disattivare il messaggio vocale.
- Premere due volte per cambiare la lingua. (In futuro verranno aggiunte altre lingue per i messaggi vocali, per ora fare riferimento al prodotto reale.)
- Tenere premuto per 3 secondi per connettersi alla rete.

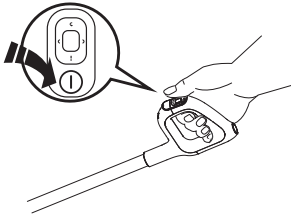

Premere il pulsante ① e l'apparecchio si avvia in modalità AUTO per impostazione predefinita, premere il pulsante Seleziona per passare da una modalità all'altra.

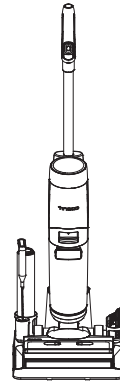
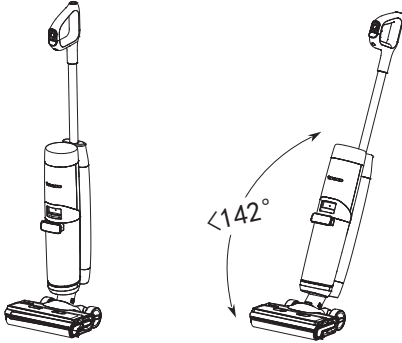

Interrompi funzionamento

Avvia di nuovo

L'apparecchio smetterà di funzionare quando posto in posizione verticale e riprenderà a funzionare quando lo si reclina.

\* Non reclinare l'apparecchio di oltre  $142^\circ$  in modo da proteggerlo da perdite d'acqua.

Dopo l'uso, posizionare l'apparecchio sulla base di ricarica in posizione verticale per ricaricarlo e riporlo.

### Nota:

- La scelta della modalità in base al contenuto del serbatoio dell'acqua pulita è un fattore fondamentale per la massima efficacia di rilevamento dello sporco.
- Non aspirare liquidi schiumosi.
- Per aspirare l'acqua rimasta sulla superficie, l'apparecchio si spegne dopo 3 secondi dallo spegnimento.

## Riempimento del serbatoio dell'acqua pulita

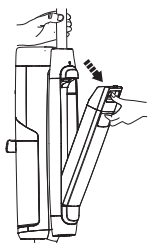

Premere il pulsante di rilascio del serbatoio dell'acqua pulita per rimuoverlo dall'apparecchio.

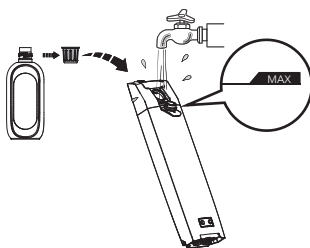

Aprire il coperchio del serbatoio e riempire con acqua corrente fino alla linea MAX. Quando è necessaria una pulizia profonda, aggiungere un tappo del flacone della soluzione nel serbatoio dell'acqua pulita e chiudere saldamente il coperchio.

### Nota:

Utilizzare solo acqua sotto i 60 °C.  
**NON UTILIZZARE ACQUA CALDA.**

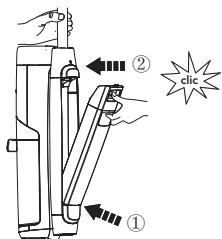

Riposizionare il serbatoio nell'apparecchio. Quando l'operazione viene eseguita correttamente, si sente un "clic".

## Istruzioni per la ricarica

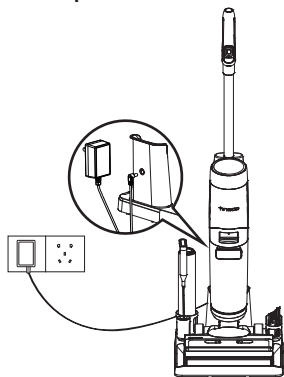

Per caricare l'apparecchio, posizionare l'apparecchio sulla base di ricarica e collegare l'adattatore a una presa di corrente.

1. Per caricare l'apparecchio, collegare il cavo di ricarica esterno alla base di ricarica e collegarlo alla presa a muro.
2. Per evitare di inciampare, posizionare l'apparecchio sulla base di ricarica vicino a una parete durante la ricarica.

### **Avvertenza:**

- Ricaricare l'apparecchio solo con l'adattatore fornito da Tineco.
- Durante lunghi periodi di inattività, l'apparecchio deve essere ricaricato una volta ogni 3 mesi per ottenere prestazioni ottimali. La ricarica completa potrebbe richiedere 4-5 ore.
- Conservare in un luogo asciutto e al chiuso. Non esporre l'apparecchio alla luce solare diretta o a temperature sotto zero. Intervallo di temperature raccomandato: 4 °C~40 °C.

## Display digitale

Un display aggiornato mostra tutti i contenuti con un'animazione interattiva per una nuova esperienza durante e dopo la pulizia.

### Nota:

Tenere gli oggetti appuntiti lontani dallo schermo del display digitale per evitare graffi e raschiature.

## Selezione della modalità di pulizia

### Modalità AUTO



- In modalità AUTO, il sensore iLoop rileva automaticamente la presenza di sporco sul pavimento e applica la quantità di detergente e la potenza di aspirazione appropriate.
- Una spia rossa del circuito di monitoraggio dello sporco indica la presenza di sporco eccessivo e una spia blu indica la presenza di sporco minore. Questa modalità fornisce automaticamente la migliore soluzione detergente.

### Modalità MAX



- Premere il pulsante Seleziona sinistro o destro per accedere alla modalità MAX.
- In modalità MAX, l'apparecchio applica la massima potenza di aspirazione e spruzza acqua/soluzione per le macchie in profondità.

### Modalità ULTRA



- Premere il pulsante Seleziona sinistro o destro per accedere alla modalità ULTRA.
- Nella modalità ULTRA, l'apparecchio si preparerà per 30 secondi e successivamente inizierà a funzionare. Questa modalità è ideale per la pulizia approfondita.

## Modalità ASPIRAZIONE



- Premere il pulsante Seleziona sinistro o destro per accedere alla modalità ASPIRAZIONE.
- In modalità ASPIRAZIONE, l'apparecchio assorbe acqua. Si consiglia di utilizzare questa modalità sulla superficie bagnata.

## Tempo di funzionamento

- In modalità AUTO/ULTRA/ASPIRAZIONE: ~40 minuti
- In modalità MAX: ~28 minuti
- I dati sul tempo di funzionamento sono stati ottenuti da un laboratorio Tineco.

## Tempo di ricarica

- Una ricarica completa richiede circa 4-5 ore.
- I dati stimati sono stati ottenuti da un laboratorio Tineco utilizzando temperature ambiente comprese tra 4 °C e 40 °C.

## App

Tutte le funzioni possono essere eseguite tramite l'app Tineco. Scaricare l'app Tineco dall'App Store, da Google Play e dal sito ufficiale Tineco.

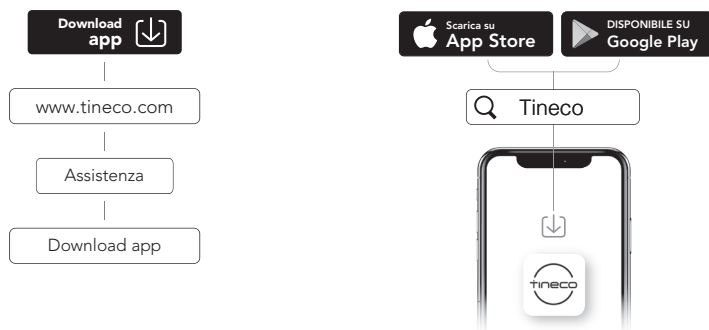

### Nota:

L'impostazione predefinita per il messaggio vocale è l'inglese, è possibile impostare altre lingue tramite l'app.



## Messaggio vocale (i contenuti possono variare in base al tipo).

Stato	Promemoria
Azioni precedenti al primo utilizzo	Ciao, Assistente Tineco ti dà il benvenuto. Iniziamo con la Guida rapida.
Messaggi vocali attivati	Messaggi vocali attivati.
Messaggi vocali disattivati	Messaggi vocali disattivati.
Connettere l'app Tineco	Scansionare il codice QR per scaricare l'app e connettere l'apparecchio.
Modalità Auto per impostazione predefinita	Modalità Auto.
Passare alla modalità Aspirazione	Modalità Aspirazione.
Passare alla modalità Max	Modalità Max.
Passare alla modalità Ultra	Modalità Ultra.
Livello della batteria: 10-20%	Batteria scarica.
Livello della batteria: 0~10%	Batteria scarica. Ricaricare l'apparecchio.
Serbatoio dell'acqua pulita vuoto	Acqua insufficiente nel serbatoio dell'acqua pulita. Aggiungere acqua.
È necessaria la pulizia automatica	Per ottimizzare le prestazioni di pulizia, eseguire il ciclo di pulizia automatica.
Impossibile eseguire la pulizia automatica	Posizionare l'apparecchio sulla base di ricarica per iniziare la pulizia automatica.
Serbatoio dell'acqua sporca pieno	Serbatoio dell'acqua sporca pieno. Svuotarlo.
Serbatoio dell'acqua sporca non installato	Installare il serbatoio dell'acqua sporca.
Serbatoio dell'acqua pulita non installato	Installare il serbatoio dell'acqua pulita.
Preparare la soluzione in modalità Ultra	La soluzione è pronta. Inizia a pulire.
Il rullo della spazzola è aggrovigliato	Pulisci il rullo della spazzola.
Spento	Spegnimento.
Batteria insufficiente per la pulizia automatica	Batteria scarica. Ricaricare prima di iniziare la pulizia automatica.
Pulizia del rullo della spazzola	Pulizia del rullo della spazzola.
Pulizia del tubo	Pulizia del tubo.
Asciugatura del rullo della spazzola	Asciugatura del rullo della spazzola.
Pulizia approfondita	Pulizia approfondita.
Pulizia automatica completata	Pulizia automatica completata. Svuotare e pulire il serbatoio dell'acqua sporca per evitare i cattivi odori.
Avvio ricarica	Ricarica in corso.
Acqua non sufficiente per la pulizia automatica	Aggiungere acqua e iniziare la pulizia automatica.

# Manutenzione

## Nota:

- Per raggiungere prestazioni ottimali e per evitare odori sgradevoli, **pulire e asciugare** sempre il serbatoio dell'acqua sporca, i filtri, il rullo della spazzola, il coperchio del rullo della spazzola **completamente** dopo ogni uso.
- Assicurarsi che ogni componente sia installato correttamente, altrimenti l'apparecchio potrebbe non funzionare nel modo corretto.
- Non immergere l'apparecchio o lavarlo sott'acqua.
- Un po' d'acqua potrebbe rimanere nell'apparecchio a seguito dell'ispezione di fabbrica.
- Dopo la manutenzione, collocare l'apparecchio sulla base di ricarica in posizione verticale. Non esporre l'apparecchio alla luce diretta del sole e conservarlo al chiuso e in un luogo asciutto.

## Unità principale

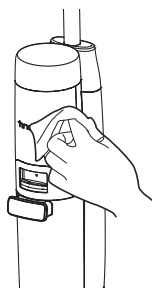
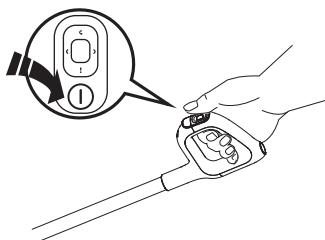

Per ridurre il rischio di lesioni, spegnere prima di eseguire la manutenzione.

Pulire la superficie con un panno e un detergente neutro. Il panno deve essere asciutto per evitare che l'acqua penetri nell'apparecchio.

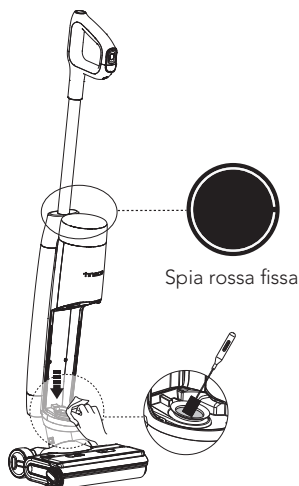

Quando il circuito del LCD si illumina di rosso, rimuovere il serbatoio dell'acqua sporca, pulire il sensore dello sporco con un panno umido o lo strumento di pulizia.

## Serbatoio dell'acqua sporca

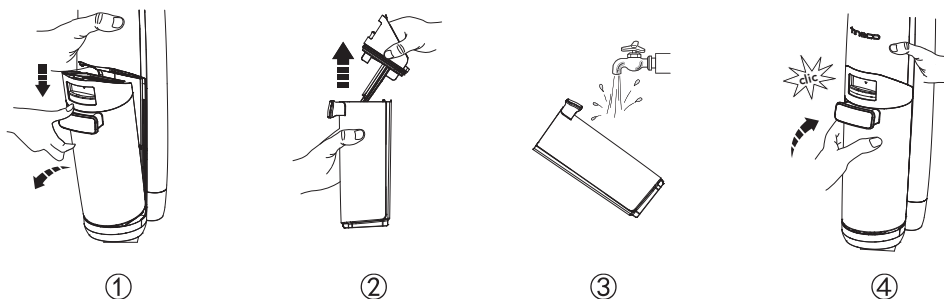

- Quando l'acqua sporca raggiunge la linea MAX, l'apparecchio smette di funzionare e sul display viene visualizzato un promemoria e riprodotto un messaggio vocale.
- Sollevare il coperchio del serbatoio per svuotare il serbatoio dell'acqua sporca. Utilizzare lo strumento di pulizia per rimuovere i residui rimanenti. Sciacquare l'interno del serbatoio dell'acqua sporca e riposizionarlo nell'apparecchio.

## Coperchio del serbatoio dell'acqua sporca

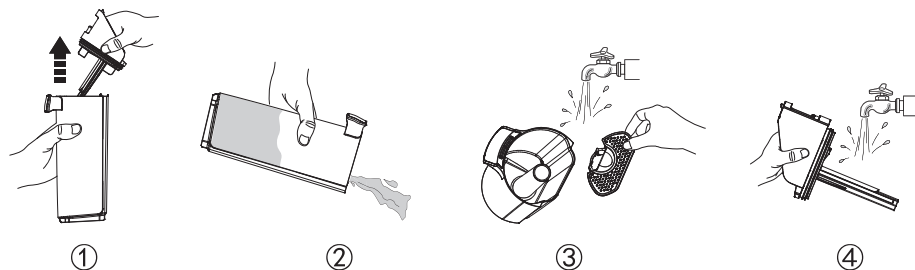

Se il coperchio del serbatoio dell'acqua sporca e il filtro all'interno sono stati ostruiti, rimuovere il coperchio del serbatoio e il filtro e sciacquare entrambe le parti con acqua.

## Filtro a secco

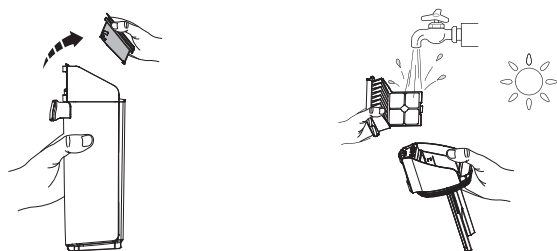

Afferrare l'area incassata su ciascun lato del filtro a secco e tirare verso l'alto. Risciacquare con acqua corrente e lasciare asciugare completamente prima di riutilizzarlo con il coperchio del serbatoio dell'acqua sporca.

\* Un filtro a secco di ricambio è fornito con l'apparecchio per una comoda sostituzione.

## Pulizia automatica del rullo della spazzola

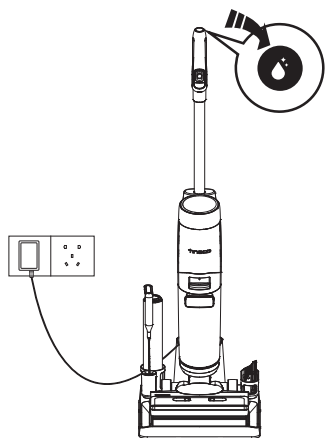

1. Dopo l'uso, posizionare l'apparecchio sulla base di ricarica; il sensore rileva automaticamente il livello di sporcizia.
2. Premere il pulsante della pulizia automatica e selezionare Pulizia automatica rapida (richiede 2 minuti) o Super pulizia automatica (richiede 6 minuti) per iniziare il processo.
3. Una volta completato, pulire il serbatoio dell'acqua sporca. L'apparecchio inizia a ricaricarsi.

### Nota:

- Assicurarsi che la base di ricarica sia collegata e che il livello della batteria sia superiore al 20%.
- Prima del ciclo di pulizia automatica, pulire il serbatoio dell'acqua sporca e assicurarsi che il livello dell'acqua nel serbatoio dell'acqua pulita superi il 40%.

## Coperchio del rullo della spazzola

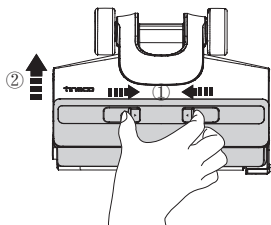

Premere i fermi sul coperchio e tirare verso l'alto per rimuoverlo.

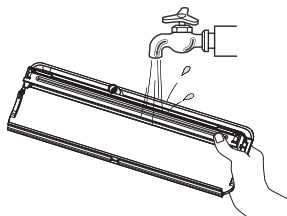

Risciacquare con acqua.

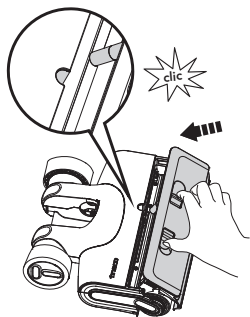

Durante il reinserimento, bloccare sempre il coperchio della spazzola in posizione per evitare perdite.

## Rullo della spazzola

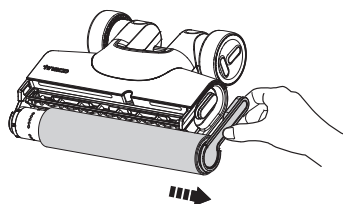

Rimuovere il rullo della spazzola afferrando la corrispondente linguetta ed estraendolo.

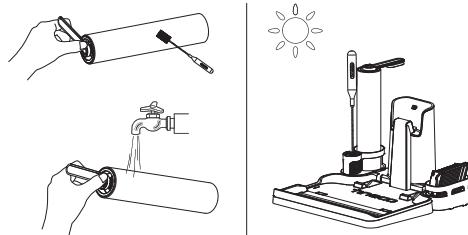

Utilizzando lo strumento di pulizia, rimuovere i capelli e i residui di sporco avvolti intorno al rullo e sciacquare con acqua. Reinserire il rullo della spazzola nel supporto accessori e lasciarlo asciugare completamente prima di reinstallarlo.

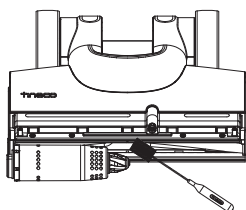

Rimuovere peli e detriti dalla camera del rullo della spazzola e dall'apertura con lo strumento di pulizia.

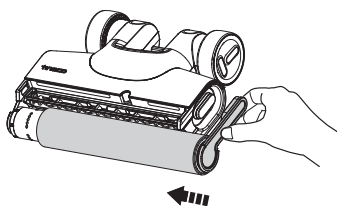

Sostituire il rullo della spazzola inserendone l'estremità nel lato sinistro del supporto, quindi attaccare la linguetta del rullo alla fibbia magnetica sul lato destro per bloccarlo in posizione.

### Nota:

- Con l'apparecchio viene fornito un rullo della spazzola di ricambio per una comoda sostituzione.
- Per mantenere elevate prestazioni, sostituire il rullo della spazzola ogni 8 mesi.

# Risoluzione dei problemi

Problema	Possibile causa	Soluzione
L'apparecchio non si accende	1. Alimentazione assente 2. Protezione automatica contro il surriscaldamento	1. Ricaricare l'apparecchio 2. Lasciare che l'apparecchio si raffreddi, quindi riaccenderlo
Debole potenza di aspirazione	Il filtro a secco non è installato o è sporco	Installare il filtro a secco o pulirlo e lasciarlo asciugare completamente
L'animazione mostra che il rullo della spazzola è aggrovigliato 🔊 Messaggio vocale: 1. Pulire il rullo della spazzola 2. Controllare il rullo della spazzola	1. Il rullo della spazzola è bloccato 2. Il rullo della spazzola non è installato	1. Rimuovere le ostruzioni 2. Installare correttamente il rullo della spazzola
Icona Wi-Fi spenta	Connessione Wi-Fi assente	Seguire le istruzioni dell'app per attivare la connessione Wi-Fi
L'animazione mostra che il serbatoio dell'acqua pulita è vuoto 🔊 Messaggio vocale: Acqua insufficiente nel serbatoio dell'acqua pulita. Aggiungere acqua.	Il serbatoio dell'acqua pulita è vuoto	Riempire il serbatoio dell'acqua pulita
L'animazione mostra che il serbatoio dell'acqua sporca è pieno 🔊 Messaggio vocale: Serbatoio dell'acqua sporca pieno. Svuotarlo.	L'acqua sporca nel serbatoio dell'acqua sporca ha raggiunto la linea MAX	Scaricare l'acqua sporca, quindi reinstallare il serbatoio dell'acqua sporca
Tutti gli indicatori spenti durante il funzionamento	Surriscaldamento o malfunzionamento della batteria	Raffreddare l'apparecchio e riavviarlo
Livello della batteria < 10% 🔊 Messaggio vocale: Batteria scarica. Ricaricare l'apparecchio.	Batteria scarica	Ricaricare l'apparecchio o riavviarlo
Il circuito LCD si illumina di rosso 🔊 Messaggio vocale: Eseguire la pulizia automatica per garantire le prestazioni di pulizia	Sensore sporco difettoso o bloccato	Rimuovere le ostruzioni, pulire il canale dei residui di sporco o riavviare

## Nota:

Se la precedente guida alla risoluzione dei problemi non fornisce una soluzione, visitare il nostro sito web [www.tineco.com](http://www.tineco.com) per ricevere ulteriore supporto.

# Garanzia

## GARANZIA LIMITATA DI 2 ANNO

- Si applica solo agli acquisti effettuati presso i rivenditori Tineco autorizzati.
- La garanzia è soggetta alla conformità ai requisiti riportati nel manuale d'istruzioni e alle condizioni riportate di seguito.
- Questa garanzia è regolata e interpretata secondo le leggi del Paese in cui è stato effettuato l'acquisto. Forniamo una garanzia di 2 anno o un periodo di garanzia come stabilito dalla legge locale applicabile, a seconda di quale sia più lungo.

## CHE COSA COPRE LA GARANZIA?

- Questo apparecchio Tineco è coperto da una garanzia di 2 anno contro difetti di materiali e fabbricazione, se utilizzato in ambito privato domestico e conformemente al manuale d'istruzioni Tineco. Gli accessori motorizzati e la batteria acquistati separatamente sono coperti da una garanzia di 1 anno.
- Questa garanzia copre, senza costi aggiuntivi, la manodopera e i componenti necessari per assicurare che l'apparecchio funzioni correttamente durante il periodo di garanzia.
- Questa garanzia è valida esclusivamente se l'apparecchio è utilizzato nel Paese in cui è stato venduto.

## CHE COSA NON COPRE LA GARANZIA?

Tineco declina ogni responsabilità per costi, danni o riparazioni risultanti da:

- Apparecchi acquistati da rivenditori non autorizzati.
- Utilizzo o manipolazione negligenti, uso improprio, abuso e/o assenza di manutenzione o utilizzo non conforme al manuale d'istruzioni Tineco.
- Utilizzo dell'apparecchio in ambiti non domestici, ad es. per scopi commerciali o di noleggio.
- Utilizzo di parti non conformi al manuale d'istruzioni Tineco.
- Utilizzo di parti e accessori diversi da quelli prodotti o fabbricati da Tineco.
- Fattori esterni non correlati alla qualità e all'uso del prodotto, quali: agenti atmosferici, modifiche, incidenti, interruzioni dell'alimentazione elettrica, picchi di corrente o azioni di forza maggiore.
- Riparazioni o modifiche effettuate da persone o agenti non autorizzati.
- Mancata rimozione di ostruzioni e altri materiali pericolosi dall'apparecchio.
- Normale usura delle parti, come il contenitore della polvere, la cinghia, il filtro HEPA, la barra della spazzola e il cavo di alimentazione (se sono stati rilevati danni esterni o abuso), danni a tappeti o pavimenti a causa di un utilizzo non conforme alle istruzioni del fabbricante o mancato spegnimento della spazzola quando necessario.
- Riduzione della durata della batteria a causa dell'utilizzo o dell'invecchiamento della batteria.

## INTERVENTI IN GARANZIA

- Qualsiasi garanzia implicita relativa all'apparecchio, tra cui la garanzia di commerciabilità o la garanzia di adeguatezza per uno scopo particolare, è limitata alla durata di questa garanzia.
- La garanzia si applica esclusivamente all'acquirente originale e alla batteria originale e non è trasferibile.
- Questa garanzia limitata conferisce specifici diritti legali. L'acquirente potrebbe godere di altri diritti a seconda della regione geografica.
- La garanzia del fabbricante potrebbe non essere applicabile in tutti i casi e dipendere da fattori come: l'uso del prodotto, il luogo di acquisto del prodotto, il venditore del prodotto. Leggere attentamente la garanzia e contattare il fabbricante per qualsiasi domanda.

## LIMITI ED ESCLUSIONI DELLA GARANZIA

**Registrazione:** dopo l'acquisto si raccomanda di registrare il proprio apparecchio sul sito web ufficiale di Tineco ([www.tineco.com](http://www.tineco.com)) per usufruire di vantaggi esclusivi. Per la registrazione, immettere il numero di serie completo (riportato sul retro dell'apparecchio).

La mancata registrazione del prodotto non limita i diritti offerti dalla garanzia.

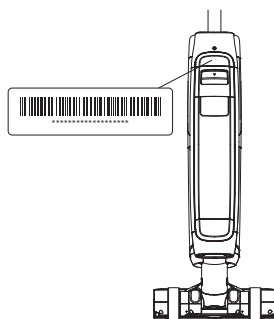

**Come richiedere un intervento in garanzia:** conservare la prova d'acquisto. Per richiedere un intervento coperto dalla nostra Garanzia limitata, è necessario fornire il numero di serie e la ricevuta originale dell'acquisto recante la data di acquisto e il numero d'ordine.

Tutte le riparazioni verranno effettuate da Tineco o da un suo agente autorizzato.

Tutte le parti difettose sostituite diventeranno di proprietà di Tineco.

Le riparazioni in garanzia non estendono la durata della garanzia.

Visitare il sito Web Tineco  
**[www.tineco.com](http://www.tineco.com)** per ricevere supporto  
da un team di assistenza clienti esperto.



# INHOUD

Belangrijke veiligheidsinstructies .....	112
Specificaties .....	116
Overzicht .....	117
Accessoires .....	118
Montage .....	119
Werking .....	120
Onderhoud .....	126
Probleemoplossing .....	130
Garantie .....	131

NL

**TINECO IS HIER OM TE HELPEN.**

We nemen binnen één werkdag contact met u op.



[www.tineco.com](http://www.tineco.com)

# Belangrijke veiligheidsinstructies

## BEWAAR DEZE INSTRUCTIES

### Alleen voor huishoudelijk gebruik.

Bij het gebruik van een elektrisch apparaat moeten altijd basisvoorzorgsmaatregelen worden genomen, waaronder de volgende:

LEES ALLE INSTRUCTIES VOOR GEBRUIK (DIT APPARAAT). Het niet opvolgen van de waarschuwingen en instructies kan leiden tot elektrische schokken, brand en/of ernstig letsel.

**WAARSCHUWING** – Om het risico op brand, elektrische schokken of letsel te verkleinen:

1. Dit apparaat kan worden gebruikt door kinderen vanaf 8 jaar en personen met verminderde lichamelijke, zintuiglijke of geestelijke vermogens of met gebrek aan ervaring en kennis, indien zij onder toezicht staan of instructies hebben gekregen over het veilig gebruik van het apparaat en de gevaren ervan begrijpen. Kinderen mogen niet met het apparaat spelen. Reiniging en gebruikersonderhoud mogen niet zonder toezicht door kinderen worden uitgevoerd.
2. Het apparaat mag niet worden gebruikt door personen (inclusief kinderen) met verminderde fysieke, zintuiglijke of mentale vermogens, of met gebrek aan ervaring en kennis, tenzij zij onder toezicht staan of instructies hebben gekregen.
3. Alleen binnenshuis gebruiken, op vloeroppervlakken zonder tapijt, zoals vinyl, tegels, verzegeld hout, enz. Pas op dat u niet over losse voorwerpen of randen van tapijten loopt. Als de borstel vastloopt, kan ertoe leiden dat de riem voortijdig kapot gaat.
4. Niet als speelgoed gebruiken. Nauw aandacht is nodig bij gebruik door of in de buurt van kinderen, huisdieren of planten.
5. Gebruik alleen zoals beschreven in deze handleiding. Gebruik alleen door de fabrikant aanbevolen hulpstukken.
6. Niet gebruiken met een beschadigd snoer of stekker. Als het apparaat is gevallen, beschadigd, buiten heeft gestaan, in het water is gevallen of niet naar behoren werkt, breng het dan terug naar een servicecentrum.
7. Raak de oplader, inclusief de opladerstekker, en opladeraansluitingen niet met natte handen aan.
8. Steek geen voorwerpen in openingen. Niet gebruiken met een geblokkeerde opening; vrijhouden van stof, pluisjes, haar en alles wat de luchtstroom kan verminderen.
9. Houd haar, losse kleding, vingers en alle lichaamsdelen uit de buurt van openingen en bewegende onderdelen.
10. Gebruik extra voorzichtigheid bij het reinigen van trappen.
11. Gebruik hem niet om brandbare of ontvlambare vloeistoffen op te zuigen, zoals benzine, en gebruik hem ook niet in gebieden waar ze aanwezig kunnen zijn.
12. Zuig niets op dat brandt of rookt, zoals sigaretten, lucifers of hete as.
13. Niet gebruiken zonder filter.
14. Voorkom onbedoelde activering. Zorg ervoor dat de schakelaar in de uit-positie staat voordat u het apparaat oppakt of draagt. Het dragen van het apparaat met uw vinger op de schakelaar of het inschakelen van een apparaat waarop de schakelaar is ingeschakeld, kan tot ongelukken leiden.

15. Schakel het apparaat altijd uit voordat u aanpassingen maakt, accessoires verwisselt of het apparaat opbergt. Dergelijke preventieve veiligheidsmaatregelen verminderen het risico dat het apparaat per ongeluk wordt gestart.
16. Laad alleen op met de oplader die is gespecificeerd door Tineco. Een oplader die geschikt is voor een bepaald type batterijpack, kan brandgevaar opleveren bij gebruik met een andere batterijpack.
17. Gebruik alleen apparaten met speciaal daarvoor bestemde Tineco-batterijen. Het gebruik van andere batterijen kan leiden tot letsel en brand.
18. Onder zware omstandigheden kan vloeistof uit de batterij worden gespoten; Vermijd contact. Als er per ongeluk contact plaatsvindt, spoel dan met water. Als er vloeistof in contact komt met de ogen, zoek dan medische hulp. Vloeistof die uit de batterij spuit, kan irritatie of brandwonden veroorzaken.
19. Gebruik geen batterijpack of apparaat dat beschadigd of aangepast is. Beschadigde of aangepaste batterijen kunnen onvoorspelbaar gedrag vertonen, wat kan leiden tot brand, explosie of risico op letsel.
20. Stel een batterijpack of apparaat niet bloot aan vuur of hoge temperaturen. Blootstelling aan vuur of temperaturen boven 130 °C kan een explosie veroorzaken.
21. Volg alle oplaad instructies en laad het batterijpack of het apparaat niet op buiten het in de instructies aangegeven temperatuurbereik. Onjuist opladen of bij temperaturen buiten het gespecificeerde bereik kan de batterij beschadigen en het risico op brand vergroten.
22. Laat onderhoud uitvoeren door een gekwalificeerde reparateur met alleen identieke vervangingsonderdelen. Dit zorgt ervoor dat de veiligheid van het product wordt gehandhaafd.
23. Dit apparaat bevat batterijcellen die niet kunnen worden vervangen. Pas het apparaat of het batterijpack niet aan en probeer het niet te repareren, behalve zoals aangegeven in de instructies voor gebruik en onderhoud.
24. Schakel dit apparaat altijd uit voordat u het gemotoriseerde mondstuk aansluit of loskoppelt.
25. Laad of berg het apparaat niet buiten of in de auto op. Laad, bewaar of gebruik de batterij alleen in een droge ruimte binnenshuis waar de temperatuur hoger is dan 4 °C maar lager dan 40 °C. Het oplader is alleen voor gebruik binnenshuis.
26. Niet gebruiken om ultrafijne deeltjes op te zuigen, zoals kalk, cement, zaagsel, gipspoeder of as.
27. Niet gebruiken om scherpe voorwerpen op te zuigen, zoals metalen spijkers, stukjes glas, metalen paperclips of pinnen.
28. Niet gebruiken om gevaarlijke materialen en chemicaliën op te zuigen, zoals oplosmiddelen, afvoerreiniger, sterke zuren of sterke basen.
29. Stop onmiddellijk met het gebruik als het apparaat oververhit raakt, ongebruikelijke geluiden maakt, ongebruikelijke geuren produceert, weinig zuigt of elektriciteit lekt.
30. Schakel de reiniger UIT en trek de stekker uit het stopcontact voor langdurige opslag.
31. Reinig de vuilwatertank altijd na elk gebruik om mogelijke verstopping te voorkomen, wat kan leiden tot een lage zuigkracht, oververhitting van de motor of een verkorting van de levensduur van het apparaat.
32. Na gebruik op de juiste manier binnenshuis op een droge plaats bewaren.
33. Plaats het apparaat niet in stilstaand water of dompel het niet onder en probeer overstromde gebieden niet te reinigen.

34. Alle gegevens en technische instructies van deze handleiding zijn gebaseerd op resultaten van laboratoriumtests van Tineco of aangewezen derden. Het bedrijf behoudt zich alle rechten voor op definitieve toelichtingen.
35. De stekker moet uit het stopcontact worden gehaald voordat u het apparaat reinigt of onderhoudt.
36. Er kan gevaar ontstaan als het apparaat over het netsnoer loopt.
37. Gebruik het apparaat niet als de waterdiepte meer dan 5 mm boven het oppervlak ligt.

## Bereik van gebruik

1. De draadloze reiniger voor harde vloeren moet worden gebruikt op harde vloeren binnenshuis, zoals vinyl, tegels, verzegeld hout, enz. Gebruik op een ruw oppervlak levert mogelijk niet de beste prestaties op.
2. Houd uw apparaat uit de buurt van warmtebronnen, zoals een open haard of kachel, om vervorming van de behuizing te voorkomen.
3. Niet gebruiken om brandbare of ontvlambare vloeistoffen, ultrafijne deeltjes, scherpe voorwerpen, gevaarlijke stoffen, chemicaliën of iets dat brandt of rookt op te zuigen, zoals hierboven beschreven.

## Over reinigingsoplossing

1. Een grote hoeveelheid reinigingsoplossing die in de motor terechtkomt, kan schade aan het apparaat veroorzaken.
2. Voeg oplossing toe zoals geïnstrueerd in de sectie Bediening. We raden aan de meegeleverde reinigingsoplossing te gebruiken. Gebruik het product niet met een zure, alkalische oplossing of andere stoffen die schadelijk zijn voor het milieu.
3. Buiten het bereik van kinderen houden. Aanraking met de ogen en de huid vermijden, anders grondig met water spoelen. Indien de irritatie aanhoudt, een arts raadplegen. Raadpleeg een arts als het product is ingeslikt.
4. Afvoer van vuil water en oplossing moet voldoen aan de plaatselijke milieuvoorschriften.

## Over het apparaat

1. Pas het apparaat niet aan en probeer het niet te repareren, behalve zoals aangegeven in de instructies voor bediening en reiniging.
2. Laad het apparaat op met de Tineco-adapter. Invoerspanning: AC 100-240 V. Zowel hoge als lage spanningen kunnen de adapter of het apparaat beschadigen of zelfs gevaar opleveren voor de gebruiker.
3. Gebruik extra voorzichtigheid bij het reinigen van trappen.
4. Zorg ervoor dat de stroomschakelaar in de UIT-positie staat voordat u het apparaat opneemt of draagt. Leg het apparaat niet plat of leun het niet om te voorkomen dat vuil water de motor binnendringt.
5. Plaats het apparaat op het oplaadstation om te voorkomen dat u er per ongeluk over struikelt.
6. Installeer voor gebruik de vuilwatertank en de schoonwatertank altijd op de juiste manier.
7. Laat het apparaat of de oplader niet nat worden om het risico op brand of letsel door kortsluiting te voorkomen.

## Recycling-instructies volgens de batterijwet



De oplaadbare batterij bevat materialen die schadelijk zijn voor het milieu en moet daarom voor afvoer uit het apparaat worden verwijderd. Het apparaat moet uitgeschakeld zijn om de oplaadbare batterij te verwijderen.

Batterijen en oplaadbare batterijen mogen niet worden afgevoerd met het huisvuil! Iedere consument is verplicht alle batterijen en oplaadbare batterijen, ongeacht of deze schadelijke stoffen bevatten of niet, in te leveren bij een inzamelpunt in zijn of haar gemeente/wijk of bij een winkelier, zodat deze op een milieuvriendelijke manier kunnen worden afgevoerd. Batterijen en oplaadbare batterijen mogen alleen leeg worden geretourneerd.

Batterijen en oplaadbare batterijen zijn daarom gemarkeerd met het symbool links.

## Recycling-instructies volgens AEEA



Afgedankte elektrische en elektronische apparaten mogen niet met het huisvuil worden afgevoerd! Iedere consument is verplicht alle apparaten aan het einde van hun levensduur in te leveren bij een inzamelpunt in zijn of haar gemeente/wijk of bij een winkelier, zodat deze op de juiste en milieuvriendelijke manier kunnen worden afgevoerd.

De afbeelding links toont het stofbaksymbool voor gescheiden inzameling van afgedankte elektrische en elektronische apparatuur (AEEA).

## Voor EU-landen:

Ga voor informatie over de EU-conformiteitsverklaring naar [www.tineco.com](http://www.tineco.com).

## Symbolen:

	Lees de instructiehandleiding
	Klasse II
	Kortsluitvaste veiligheidstransformator
	Schakelende voeding
	Alleen voor gebruik binnenshuis
	Gelijkstroom
	Wisselstroom

# Specificaties

Product	FLOOR ONE S7 SERIE
AC-Invoer	100-240 V~
Spanning	25,2 V <sup>===</sup> 3900 mAh Lion
Nominaal vermogen	230 W
Looptijd	AUTO/ULTRA/ZUIG: ~40 min MAX: ~28 min
Oplaadtijd	4-5 uur
Waterstroomsnelheid	20~100 ml/min
CWT-capaciteit	~0,85 L
DWT-capaciteit	~0,72 L
Waterproof	IPX4
Wifi-frequentiebanden	2,4 G
Wifi maximaal uitgangsvermogen	19 dBm

# Overzicht

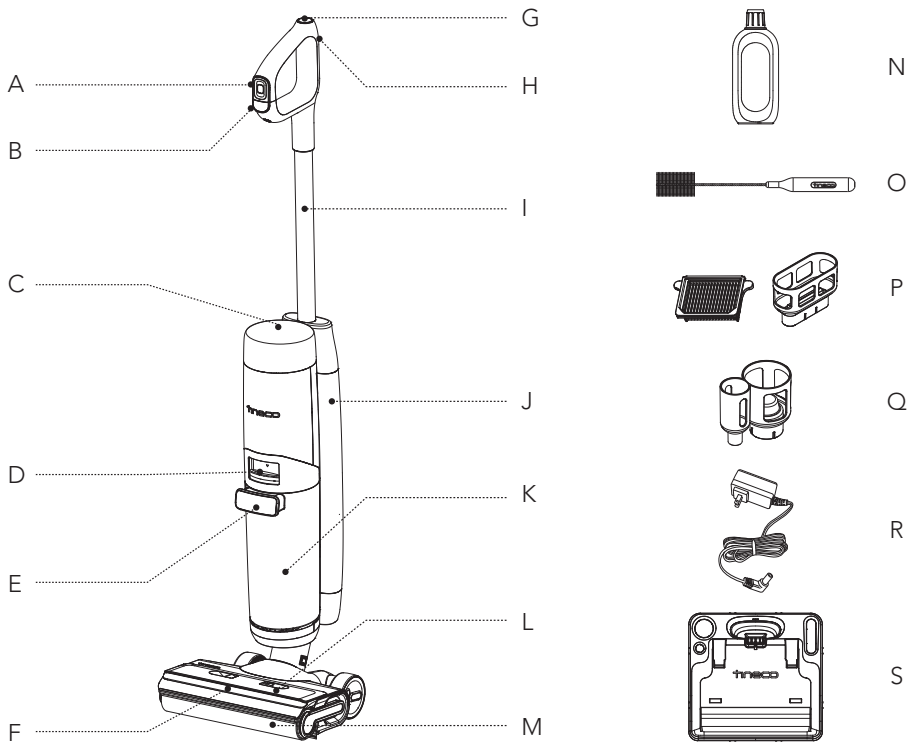

- A. Menumknop
- B. Stroom aan/uit
- C. Digitaal display
- D. Vrijgave vuilwatertank
- E. Handgreep vuilwatertank
- F. Led-koplampen
- G. Knop zelfreiniging
- H. Wifi-/Mute-/Taalomschakelingsknop
- I. Buis
- J. Schoonwatertank (CWT)
- K. Vuilwatertank (DWT)
- L. Deksel van de borstelrol
- M. Borstelrol
- N. Ontgeurings- & reinigungsoplossing
- O. Reinigungsgereedschap
- P. Droogfilter & houder
- Q. Houder voor accessoires
- R. Adapter
- S. Oplaadstation

# Accessoires

## Opmerking:

Accessoires kunnen per markt verschillen. Als u meer accessoires nodig heeft, ga dan naar [www.tineco.com](http://www.tineco.com) of [store.tineco.com](http://store.tineco.com).



## Ontgeurings- & reinigungsoplossing

Verwijdert vuil, roet, vet en hardnekkige vlekken van de meeste soorten harde oppervlakken, zoals tegels, marmer, verzegelde hardhouten vloeren en meer.

Gebruik altijd de Tineco-oplossing in uw apparaat.

Voeg een flesje oplossing toe aan elke volle tank met schoon water.



## Borstelrol

Zachte rolkop met borstelharen kan worden gebruikt om tegelijkertijd te stofzuigen en te dweilen. Het kan gemakkelijk worden gereinigd met de zelfreinigende functie.

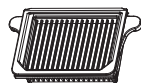

## Droogfilter

Droogfilter en filternet kunnen grote deeltjes en vuil blokkeren en zorgen voor de duurzaamheid van het apparaat.

\* Installeer de droogfilter voor gebruik, anders kan dit leiden tot een zwakke zuigkracht.



## Reinigingsgereedschap

Een volle borstel om de DWT, borstelkamer en opening te reinigen.

Het gereedschap heeft ook een borstelig uiteinde om vuil en modder op de rol en DWT te verwijderen.



# Montage

## Hoe te monteren/demonteren

### Opmerking:

Raadpleeg "Werking" en "Onderhoud" voor de montage van de watertank en de borstel.

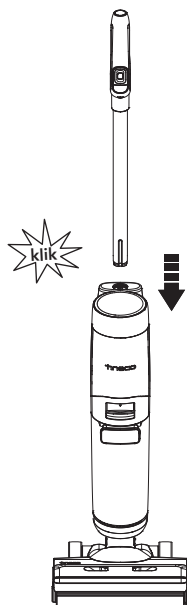

Om de handgreep te monteren, steekt u deze in het apparaat totdat u een klik hoort.

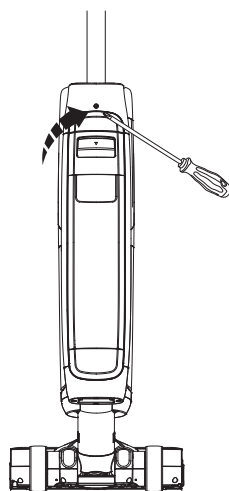

Indien de handgreep moet worden gedemonteerd, drukt u met een werktuig (zoals een schroevendraaier) op de veer om de handgreep te ontgrendelen en tilt u de losgemaakte handgreep uit het apparaat.

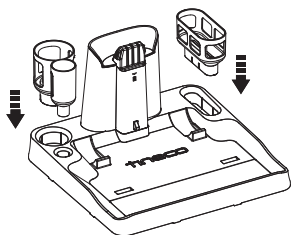

Installeer de droogfilterhouder en de accessoirehouder op de basis.

# Werking

## Vorbereiden voor gebruik

- Laad het apparaat voor het eerste gebruik 4-5 uur op (zie "Opladainstructies" voor details).  
\* Gebaseerd op resultaten van Tineco laboratoriumtests. Laboratorium temperatuur 4 °C ~ 40 °C.
- Bij het eerste gebruik toont het apparaat de Snelstartgids en de Interactieve uitleg, druk op de Zelfreinigingsknop om deze af te sluiten.



Snelstartgids

Korte inleiding tot de knoppen en hoe het apparaat te gebruiken.



Entering the interactive tutorial for beginners in **10 s**

Press  to start cleaning

Interactieve handleiding

Handleiding voor de interactieve bewerkingen, waaronder vullen van de schoonwatertank, starten van de reiniging, pauzeren van de reiniging en reinigen van de vuilwatertank.

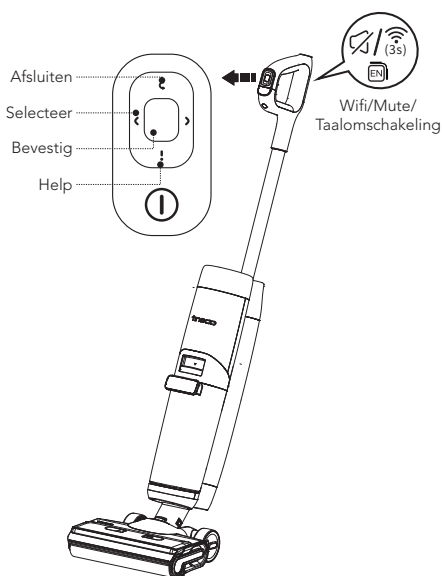



## Menuknop

- ☑ Afsluiten: Druk om de huidige interface te verlaten.
- ↔ Selecteer: Druk tijdens het reinigen op de linker- of rechterknop om tussen de verschillende standen te schakelen.
- Bevestig: Druk om een bepaalde modus in te stellen bij het schakelen.
- ! Help: Druk om de Tineco Assistent te openen die de snelstartgids, het onderhoud, de wifi-verbinding, de handgreepdemontage en de klantendienst bevat.

## Wifi-/Mute-/Taalomschakelingsknop

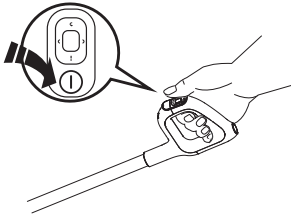
- Druk om de spraakaanwijzing aan/uit te zetten.
- Druk tweemaal om van taal te wisselen. (Meer gesproken talen zullen worden toegevoegd, raadpleeg voorlopig het huidige product.)
- Houd 3 seconden ingedrukt om verbinding te maken met het netwerk.



Druk op de knop  en het apparaat start standaard in de AUTO mode, druk op de selectieknop om tussen de verschillende modes te schakelen.



Stoppen met werken

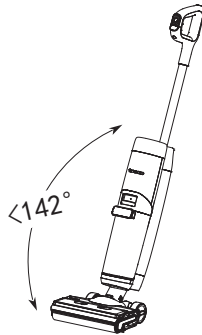

Opnieuw starten

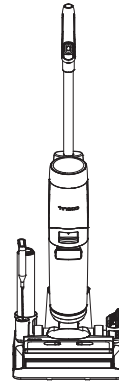

Het apparaat stopt met werken als het rechtop wordt gezet en begint weer te werken als u achterover leunt.

\* Leun niet meer dan  $142^\circ$  naar achter om te beschermen tegen waterlekkage.

Plaats het apparaat na gebruik verticaal op het oplaadstation om het op te laden en op te bergen.

### Opmerking:

- Het selecteren van de juiste modus afhankelijk van de CWT-inhoud is essentieel voor een maximale doeltreffendheid van de vuildetectie.
- Stofzuig geen geschuimde vloeistof op.
- Om water op te stofzuigen dat op het oppervlak is achtergebleven, wordt het apparaat binnen 3 seconden na het uitschakelen uitgeschakeld.



## Schoonwatertank vullen

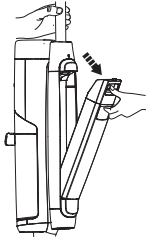

Druk op de ontgrendelingsknop van de schoonwatertank om deze van het apparaat te verwijderen.

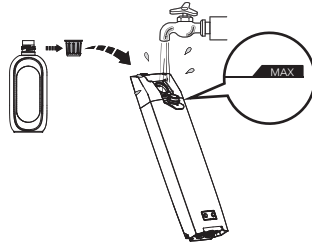

Open de tankdop en vul met kraanwater tot aan de max-lijn. Als een grondige reiniging nodig is, voegt u een flesdop met oplossing toe aan de CWT en sluit u de dop goed af.

### Opmerking:

Gebruik alleen water onder 60 °C.

**GEBRUIK GEEN HEET WATER.**

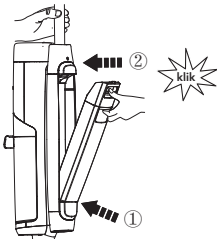

Plaats de tank terug in het apparaat. U zou een "klik" moeten horen als dit correct is gedaan.

## Oplaadinstructies

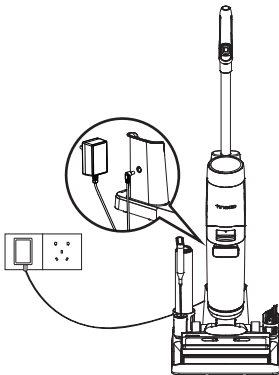

Om het apparaat op te laden, plaatst u het apparaat op het oplaadstation en steekt u de adapter in een stopcontact.

1. Om het apparaat op te laden, sluit u het externe oplaadsnoer aan op het oplaadstation en steekt u het in het stopcontact.
2. Om struikelgevaar te voorkomen, plaatst u het apparaat tijdens het opladen op het oplaadstation in de buurt van een muur.

### ⚠ Waarschuwing:

- Laad het apparaat alleen op met de door Tineco geleverde adapter.
- Als het apparaat lange tijd niet wordt gebruikt, moet het voor optimale prestaties elke 3 maanden worden opgeladen. Het kan 4-5 uur duren voordat de batterij volledig is opgeladen.
- Bewaar binnenshuis op een droge plaats. Stel het apparaat niet bloot aan zonlicht of temperaturen onder het vriespunt. Aanbevolen temperatuurbereik: 4 °C ~ 40 °C.

## Digitaal display

Een vernieuwd display toont alles met interactieve animatie, waardoor u een gloednieuwe ervaring beleeft tijdens en na het reinigen.

### Opmerking:

Houd scherpe voorwerpen uit de buurt van het digitale display om krassen en schrammen te voorkomen.

## Selectie van reinigingsmodus

### AUTO-modus



- In de AUTO-modus detecteert de iLoop-sensor automatisch hoe vuil de vloer is en past de juiste hoeveelheid wasmiddel en zuigkracht toe.
- Een rode vuilcontrolelus geeft aan dat er meer vuil is gedetecteerd en een blauwe lus geeft aan dat er minder vuil is gedetecteerd. Deze modus biedt automatisch de beste reinigungsoplossing.

### MAX-modus



- Druk op de linker of rechter selectieknop om de MAX-modus te openen.
- In de MAX-modus zal het apparaat maximale zuigkracht gebruiken en water/oplossing sproeien voor hardnekkige vlekken.

### ULTRA-modus



- Druk op de linker of rechter selectieknop om de ULTRA-modus te openen.
- In de ULTRA-modus zal het apparaat zich gedurende 30 seconden voorbereiden en dan beginnen te werken. Deze modus is geschikt voor dieptereiniging.

## ZUIG-modus



- Druk op de linker of rechter selectieknop om de ZUIG-modus te openen.
- In de ZUIG-modus neemt het apparaat water op. Wij raden aan deze modus te gebruiken op een nat oppervlak.

## Looptijd

- In AUTO-/ULTRA-/ZUIG-modus: ~40 minuten
- In MAX-modus: ~28 minuten
- De geschatte looptijdgegevens werden verkregen door een Tineco-laboratorium.

## Oplaadtijd

- Een volledige lading duurt ongeveer 4-5 uur.
- Geschatte gegevens werden verkregen door een Tineco-laboratorium met gebruikmaking van omgevingstemperaturen tussen 4 °C tot 40 °C.

## App

Alle functies kunnen worden uitgevoerd met de Tineco-app. Download de Tineco-app vanuit de App Store, Google Play en de officiële Tineco-site.

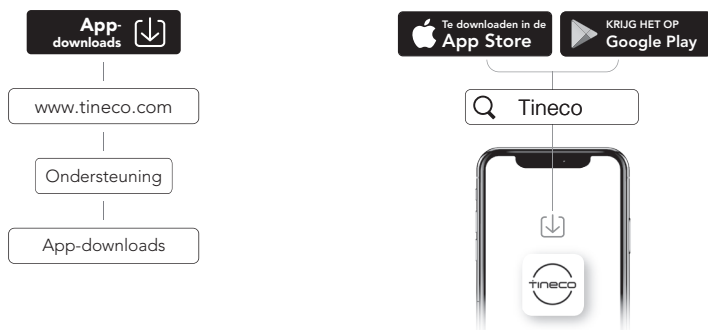

## Opmerking:

De standaardinstelling voor gesproken prompts is Engels, u kunt andere talen instellen via de app.

## Gesproken prompt (inhoud kan variëren, gelieve in natura te prevaleren.)

Status	Herinnering
Voor het eerste gebruik	Hallo, welkom bij Tineco Assistent. Laten we beginnen met de snelstartgids.
Gesproken prompt ingeschakeld	Gesproken prompt ingeschakeld.
Gesproken prompt uitgeschakeld	Gesproken prompt uitgeschakeld.
Verbind de Tineco app	Scan de QR-code om de app te downloaden en het apparaat te verbinden.
Auto-modus standaard	Auto-modus.
Overschakelen naar de Zuig-modus	Zuig-modus.
Overschakelen naar de Max-modus	Max-modus.
Overschakelen naar de Ultra-modus	Ultra-modus.
Batterijniveau: 10~20%	Batterij bijna leeg.
Batterijniveau: 0~10%	Batterij bijna leeg. Laad het apparaat op.
Schoonwatertank is leeg	Onvoldoende water in de schoonwatertank. Voeg water toe.
Heeft zelfreiniging nodig	Voer de zelfreinigingscyclus uit om de reinigingsprestaties te optimaliseren.
Kan geen zelfreiniging uitvoeren	Plaats het apparaat op het oplaadstation om de zelfreiniging te starten.
Vuilwatertank is vol	Vuilwatertank is vol. Maak leeg.
Vuilwatertank niet geïnstalleerd	Installeer de vuilwatertank.
Schoonwatertank niet geïnstalleerd	Installeer de schoonwatertank.
Bereid de oplossing in de Ultra-modus	De oplossing is klaar. Begin met reinigen.
Borstelrol is verward	Reinig de borstelrol.
Stroom uitgeschakeld	Uitzetten.
Batterij onvoldoende voor zelfreiniging	Batterij bijna leeg. Laadt op voordat u de zelfreiniging start.
Reiniging van de borstelrol	Reiniging van de borstelrol.
Reiniging van de pijp	Reiniging van de pijp.
Drogen van de borstelrol	Drogen van de borstelrol.
Diepe reiniging	Diepe reiniging.
Zelfreiniging voltooid	Zelfreiniging voltooid. Leeg en reinig de vuilwatertank om geurtjes te voorkomen.
Start met opladen	Opladen.
Onvoldoende water voor zelfreiniging	Voeg water toe en start de zelfreiniging.

# Onderhoud

## Opmerking:

- Voor optimale prestaties en om geurtjes te voorkomen, **reinig** en **droog** DWT, filters, borstelrol, deksel borstelrol altijd **volledig** na elk gebruik.
- Zorg ervoor dat elk onderdeel correct is geïnstalleerd, anders werkt het apparaat mogelijk niet correct.
- Laat het apparaat niet weken of was het niet onder water.
- Als gevolg van fabrieksinspectie kan er wat water in het apparaat achterblijven.
- Plaats het apparaat na onderhoud verticaal op het oplaadstation. Stel het apparaat niet bloot aan direct zonlicht en bewaar het binnenshuis op een droge plaats.

## Hoofddeel

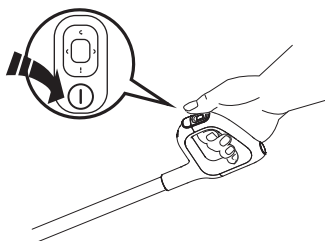

Schakel het apparaat uit voordat u onderhoud uitvoert om het risico op letsel te verminderen.



Gebruik een doek om het oppervlak schoon te maken met een neutraal schoonmaakmiddel. De doek moet droog zijn om te voorkomen dat er water in het apparaat komt.

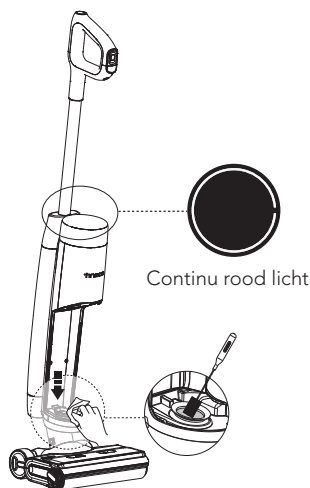

Wanneer de LCD-lus rood oplicht, verwijdert u de vuilwatertank en reinigt u de vuilsensor met een vochtige doek of het einigingsgereedschap.



## Vuilwatertank

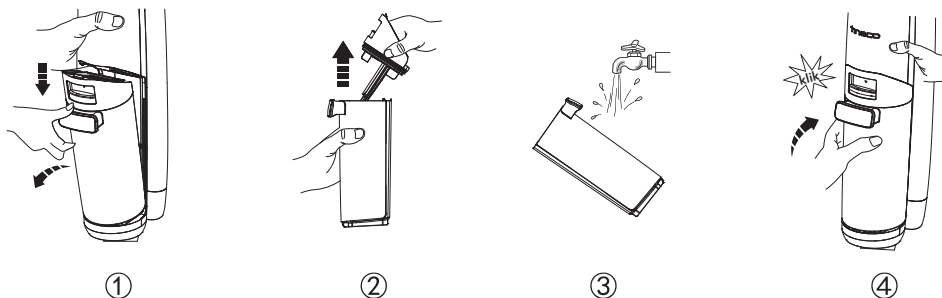

- Wanneer vuil water de max-lijn bereikt, stopt het apparaat met werken en wordt er een herinnering op het display weergegeven en wordt er een gesproken prompt afgespeeld.
- Trek het tankdeksel omhoog om de DWT te legen. Gebruik het reinigingsgereedschap om achtergebleven vuil te verwijderen. Spoel de binnenkant van de DWT schoon en plaats hem terug in het apparaat.

## Deksel vuilwatertank

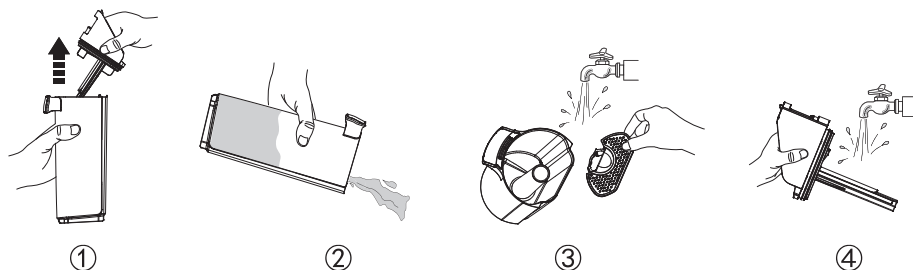

Als het deksel van de vuilwatertank en het filter binnenin verstopt zijn, verwijdert u het deksel van de tank en het filter en spoelt u beide delen af met water.

## Droogfilter

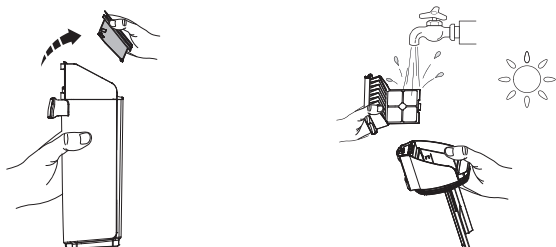

Pak het verzonken gedeelte aan elke kant van het droogfilter vast en trek het omhoog. Spoel af onder stromend water en moet volledig droog zijn alvorens opnieuw te combineren met het deksel van de DWT.

\* Bij uw apparaat wordt een reserve droogfilter geleverd voor gemakkelijke vervanging.

## Borstelrol Zelfreinigend

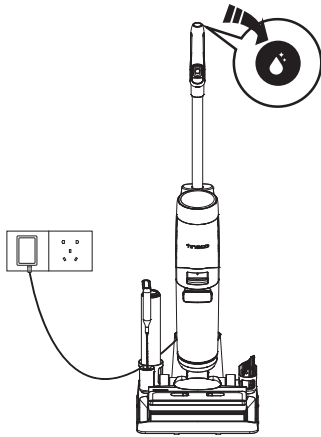

1. Plaats het apparaat na gebruik op het oplaadstation, de sensor detecteert automatisch de mate van vervuiling.
2. Druk op de zelfreinigingsknop en u kunt kiezen tussen de snelle zelfreiniging (duurt 2 minuten) of de superzelfreiniging (duurt 6 minuten) om het proces te starten.
3. Reinig de vuilwatertank als hij klaar is. En het apparaat zal beginnen met opladen.

### Opmerking:

- Zorg ervoor dat de oplaadbasis is aangesloten op het stopcontact en dat het batterijniveau >20% is.
- Maak voor de zelfreinigingscyclus de DWT schoon en zorg ervoor dat het waterpeil in de CWT hoger is dan 40%.

## Deksel van de borstelrol

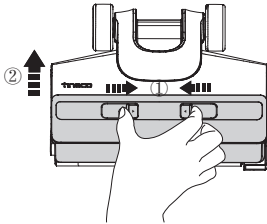

Knijp de vergrendelingen van het deksel in en trek het omhoog om het te verwijderen.

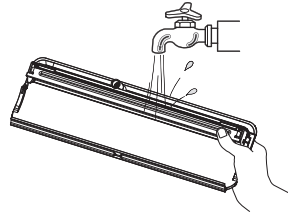

Spoel met water.

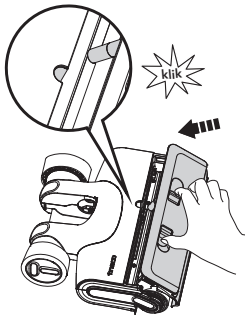

Vergrendel bij het vervangen altijd het deksel van de borstel om lekkage te voorkomen.

## Borstelrol

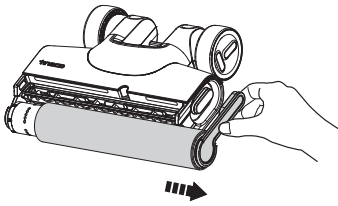

Verwijder de borstelrol door het lipje van de borstelrol vast te pakken en eruit te trekken.

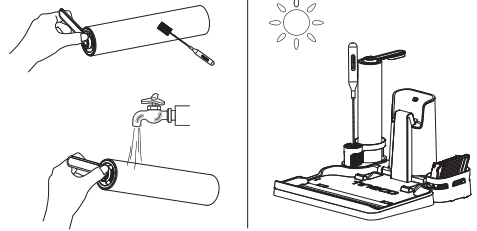

Gebruik het reinigingsgereedschap om het haar en het vuil dat rond de rol is gewikkeld te verwijderen en spoel af met water. Plaats de borstelrol terug in de accessoire houder en laat deze volledig drogen voordat u hem opnieuw installeert.

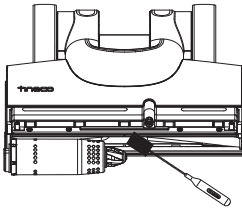

Verwijder haar en vuil uit de borstelrolkamer en de opening met het reinigingsgereedschap.

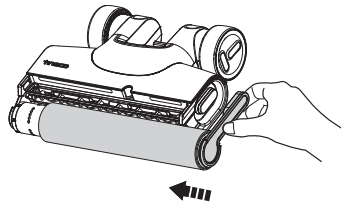

Plaats de borstelrol terug door het uiteinde in de linkerkant van de houder te steken, bevestig vervolgens het lipje van de rol aan de magnetische gesp aan de rechterkant om hem op zijn plaats te vergrendelen.

### Opmerking:

- Bij uw apparaat wordt een reserveborstelrol geleverd voor gemakkelijke vervanging.
- Vervang de borstelrol elke 8 maanden om hoge prestaties te behouden.

# Probleemoplossing

Probleem	Mogelijke oorzaak	Oplossing
Het apparaat gaat niet aan	1. Geen stroom 2. Automatische bescherming tegen oververhitting	1. Laad het apparaat op 2. Herstart na afkoeling
Zwakke zuigkracht	Het droogfilter is niet geïnstalleerd of het droogfilter is vuil	Installeer het droogfilter of reinig het en laat het volledig drogen
Borstelrol is verward in animatie 🔊 Gesproken prompt: 1. Reinig de borstelrol 2. Controleer de borstelrol	1. De borstelrol is geblokkeerd 2. De borstelrol is niet geïnstalleerd	1. Verwijder de blokkeringen 2. Instaleer de borstelrol correct
Wifi-indicator is uitgeschakeld	Wifi is niet verbonden	Volg de in-app-gids om verbinding te maken met wifi
CWT leeg in animatie 🔊 Gesproken prompt: Onvoldoende water in de schoonwatertank. Voeg water toe.	CWT is leeg	Vul CWT bij
DWT vol in animatie 🔊 Gesproken prompt: Vuilwatertank is vol. Maak leeg.	Het vuile water in de DWT heeft de MAX-lijn bereikt	Giet het vuile water weg en installeer de DWT opnieuw
Alle lichten zijn uit in werking	Batterij oververhit of defect	Laat het apparaat afkoelen en start het opnieuw
Batterijniveau < 10% 🔊 Gesproken prompt: Batterij bijna leeg. Laad het apparaat op.	Lage batterij	Laad het apparaat op of start het opnieuw
LCD-lus licht rood op 🔊 Gesproken prompt: Voer de zelfreiniging uit om de reinigingsprestaties te garanderen	Vuilsensor defect of geblokkeerd	Verwijder blokkeringen, reinig het puinkanaal of start opnieuw

## Opmerking:

Als de bovenstaande gids voor probleemoplossing geen oplossing biedt, bezoek dan onze website [www.tineco.com](http://www.tineco.com) voor verdere ondersteuning.

# Garantie

## 2 JAAR BEPERKTE GARANTIE

- Geldt alleen voor aankopen bij geautoriseerde retailers van Tineco.
- Is onderhevig aan het naleven van de vereisten die in deze handleiding worden beschreven, en is onderworpen aan verdere voorwaarden die hieronder worden uiteengezet.
- Deze garantie wordt bepaald door en geïnterpreteerd volgens de wetten van het land waar de aankoop heeft plaatsgevonden. Wij bieden 2 jaar garantie of een garantieperiode zoals bepaald door de toepasselijke lokale wetgeving, afhankelijk van welke periode langer is.

## WAT WORDT GEDEKT?

- Uw Tineco-apparaat heeft 2 jaar garantie op originele defecten in materiaal en vakmanschap, bij gebruik voor privé-huishoudelijke doeleinden in overeenstemming met de Tineco Instructiehandleiding. Gemotoriseerde accessoires en afzonderlijk aangeschafte batterij worden geleverd met 1 jaar garantie.
- Deze garantie biedt u, zonder extra kosten voor u, alle arbeid en onderdelen die nodig zijn om ervoor te zorgen dat uw apparaat tijdens de garantieperiode naar behoren functioneert.
- Deze garantie is alleen geldig als het apparaat wordt gebruikt in het land waarin het werd verkocht.

## WAT WORDT NIET GEDEKT?

Tineco is niet aansprakelijk voor kosten, schade of reparaties als gevolg van:

- Apparaten die zijn gekocht bij een niet-geautoriseerde dealer.
- Onzorgvuldige bediening of behandeling, verkeerd gebruik, misbruik en / of gebrek aan onderhoud of gebruik niet in overeenstemming met de Tineco Instructiehandleiding.
- Gebruik van het apparaat anders dan voor normaal huishoudelijk gebruik, bijv. voor commerciële of verhuurdoeleinden.
- Gebruik van onderdelen die niet in overeenstemming zijn met de Tineco Instructiehandleiding.
- Gebruik van andere onderdelen en accessoires dan die geproduceerd of aanbevolen zijn door Tineco.
- Externe factoren die geen verband houden met de kwaliteit en het gebruik van het product, zoals het weer, wijzigingen, ongevallen, stroomuitval, stroompieken of overmacht.
- Reparaties of wijzigingen die zijn uitgevoerd door onbevoegde partijen of agenten.
- Het niet verwijderen van blokkeringen en ander gevaarlijk materiaal uit het apparaat.
- Normale slijtage, inclusief onderdelen die normaal aan slijtage onderhevig zijn, zoals doorzichtige opvangbak, riem, filter, HEPA, borstelstang en netsnoer (of waar externe schade of misbruik is vastgesteld), tapijt- of vloerbeschadiging door gebruik dat niet in overeenstemming is met de voorschriften van de fabrikant. instructies of het niet uitschakelen van de borstelstang indien nodig.
- Vermindering van de ontlaadtijd van de batterij door veroudering of gebruik van de batterij.

## GARANTIEBEPERKINGEN

- Alle impliciete garanties met betrekking tot uw apparaat, inclusief maar niet beperkt tot garantie van verkoopbaarheid of garantie van geschiktheid voor een bepaald doel, zijn beperkt tot de duur van deze garantie.
- Garantiedekking is alleen van toepassing op de oorspronkelijke eigenaar en op de originele batterij en is niet overdraagbaar.
- Deze beperkte garantie geeft u specifieke wettelijke rechten. Mogelijk hebt u ook andere rechten die per regio verschillen.
- De garanties van de fabrikant zijn mogelijk niet in alle gevallen van toepassing, afhankelijk van factoren zoals het gebruik van het product, waar het product is gekocht of bij wie u het product heeft gekocht.  
Neem de garantie zorgvuldig door en neem bij vragen contact op met de fabrikant.

## GARANTIESERVICE

**Registreren:** We raden u ten eerste aan om uw apparaat bij aankoop te registreren op de officiële website van Tineco ([www.tineco.com](http://www.tineco.com)) en van exclusieve voordelen te genieten. Om u te registreren, voert u het volledige serienummer in (te vinden op de achterkant van het apparaat).

Als u uw product niet registreert, heeft dit geen invloed op uw garantierechten.

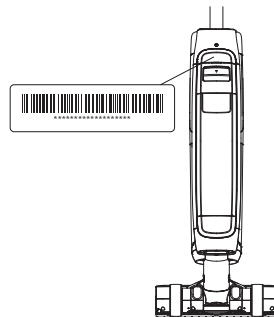

**Hoe claimen:** Bewaar uw aankoopbewijs. Om een claim in te dienen onder onze beperkte garantie, moet u uw serienummer en de originele aankoopbon met daarop de aankoopdatum en het ordernummer verstrekken.

Alle werkzaamheden worden uitgevoerd door Tineco of een door haar geautoriseerd agentschap. Eventueel vervangen defecte onderdelen worden eigendom van Tineco. Service onder deze garantie verlengt de periode van deze garantie niet.

Bezoek de Tineco-website  
**[www.tineco.com](http://www.tineco.com)**  
voor deskundige klantenservice.

# ÍNDICE

Instruções de segurança importantes.....	134
Especificações.....	138
Apresentação geral .....	139
Acessórios .....	140
Montagem.....	141
Funcionamento.....	142
Manutenção .....	148
Resolução de problemas .....	152
Garantia.....	153

**A TINECO ESTÁ AQUI PARA AJUDAR.**

Entraremos em contacto consigo no prazo de 1 dia útil.



[www.tineco.com](http://www.tineco.com)

# Instruções de segurança importantes

## GUARDE ESTAS INSTRUÇÕES

### Apenas para utilização doméstica.

Ao utilizar um aparelho elétrico, devem sempre ser seguidas algumas precauções básicas, incluindo as seguintes:

LEIA ATENTAMENTE TODAS AS INSTRUÇÕES ANTES DE UTILIZAR (ESTE APARELHO).

Não seguir os avisos e as instruções pode resultar em choque elétrico, incêndio e/ou ferimentos graves.

**AVISO** – Para reduzir o risco de incêndio, choque elétrico ou ferimentos:

1. Este aparelho pode ser utilizado por crianças a partir de 8 anos de idade e por pessoas com capacidades físicas, sensoriais ou mentais reduzidas, ou por pessoas sem experiência e conhecimentos, desde que supervisionadas ou instruídas relativamente à utilização segura do aparelho e desde que compreendam os riscos envolvidos. As crianças não devem brincar com o aparelho. A limpeza e a manutenção não devem ser realizadas por crianças sem supervisão.
2. Este aparelho não se destina a ser utilizado por pessoas (incluindo crianças) com capacidades físicas, sensoriais ou mentais reduzidas, ou por pessoas sem experiência e conhecimentos, exceto se supervisionadas ou instruídas quanto à sua utilização.
3. Utilize apenas em interiores, em pavimentos não revestidos, tais como vinil, azulejo, madeira selada, etc. Tenha cuidado para não passar por cima de objetos soltos ou bordas de tapetes. O bloqueio da escova pode resultar na falha prematura da correia.
4. Não permita que seja utilizado como um brinquedo. É necessário prestar muita atenção quando o aparelho for utilizado por crianças ou perto de crianças, animais de estimação ou plantas.
5. Utilize apenas conforme descrito no presente manual. Utilize apenas acessórios recomendados pelo fabricante.
6. Não utilize o aparelho com o cabo ou ficha danificados. Se tiver deixado cair o aparelho ou se o aparelho estiver danificado, tiver sido deixado ao ar livre, largado na água ou não estiver a funcionar como deveria, devolva-o a um centro de assistência técnica.
7. Não agarre o carregador, incluindo a ficha e os terminais do carregador, com as mãos molhadas.
8. Não introduza objetos nas aberturas. Não utilize o aparelho com as aberturas bloqueadas e mantenha-o livre de pó, algodão, cabelos e de tudo o que possa reduzir o fluxo de ar.
9. Mantenha o cabelo, roupa solta, dedos e todas as partes do seu corpo longe das aberturas e das peças móveis.
10. Tenha particular cuidado quando limpar escadas.
11. Não utilize o aparelho para aspirar líquidos inflamáveis ou combustíveis, como gasolina, nem em áreas onde os mesmos possam estar presentes.
12. Não aspire materiais em chamas ou a fumar, como cigarros, fósforos ou brasas.
13. Não utilize sem o filtro.



14. Evite a ativação involuntária. Certifique-se de que o interruptor está na posição “desligado”, antes de agarrar ou transportar o aparelho. Transportar o aparelho com o dedo no interruptor, ou carregar o aparelho com o interruptor ligado, favorece a ocorrência de acidentes.
15. Desligue sempre o aparelho antes de fazer qualquer ajuste, trocar acessórios ou guardar o aparelho. Estas medidas de segurança preventiva reduzem o risco de ligar o aparelho acidentalmente.
16. Recarregue apenas com o carregador especificado pela Tineco. Um carregador adequado para um determinado tipo de bateria pode comportar um risco de incêndio quando utilizado com outras baterias.
17. Utilize o aparelho apenas com baterias especificamente designadas pela Tineco. A utilização de outras baterias pode representar um risco de ferimentos e incêndio.
18. Em condições abusivas, a bateria pode expelir líquido; evite o contacto. Se ocorrer contacto acidental, lave com água. Se entrar líquido em contacto com os olhos, procure assistência médica. O líquido ejetado da bateria pode provocar irritação ou queimaduras.
19. Não utilize uma bateria ou um aparelho que estejam danificados ou tenham sido modificados. As baterias danificadas ou modificadas podem ter um comportamento imprevisível e resultar num incêndio, explosão ou risco de ferimentos.
20. Não exponha a bateria ou o aparelho ao fogo ou a temperaturas excessivas. A exposição ao fogo ou a temperaturas acima de 130 °C pode provocar uma explosão.
21. Siga todas as instruções de carregamento e não carregue a bateria ou o aparelho fora do intervalo de temperatura especificado nas instruções. O carregamento incorreto ou a temperaturas fora do intervalo especificado pode danificar a bateria e aumentar o risco de incêndio.
22. Garanta que a assistência técnica é realizada por um técnico qualificado, utilizando apenas peças de substituição idênticas autorizadas. Isto irá garantir que a segurança do produto é mantida.
23. Este aparelho contém células de bateria que não são substituíveis. Não modifique ou tente reparar o aparelho ou a bateria, exceto conforme indicado nas instruções de utilização e de cuidados.
24. Desligue sempre o aparelho antes de colocar ou retirar o bocal motorizado.
25. Não carregue ou guarde o aparelho no exterior ou dentro do carro. Carregue, guarde ou utilize apenas a bateria numa área interior seca, onde a temperatura seja superior a 4 °C, mas inferior a 40 °C. O carregador destina-se apenas a ser utilizado no interior.
26. Não utilize para aspirar partículas ultrafinas, tais como cal, cimento, serradura, pó de gesso ou cinzas.
27. Não utilize para aspirar objetos afiados, como pregos metálicos, pedaços de vidro, cliques de papel metálicos ou alfinetes.
28. Não utilize para aspirar materiais e químicos perigosos, tais como solventes, produtos de limpeza de esgotos, ácidos fortes ou alcalinos fortes.
29. Pare imediatamente de usar o aparelho se estiver a aquecer demasiado, a fazer ruídos estranhos, a emitir cheiros estranhos, com baixa sucção ou descargas elétricas.
30. Desligue o aparelho e retire a ficha da tomada em caso de armazenamento prolongado.
31. Limpe sempre o depósito de água suja depois de cada utilização para evitar possíveis bloqueios, o quais podem reduzir a potência de aspiração, sobreaquecer o motor ou reduzir a vida útil do aparelho.

32. Guarde-o adequadamente no interior, num local seco, após a sua utilização.
33. Não coloque ou submerja o aparelho em águas paradas, nem tente limpar áreas inundadas.
34. Todos os dados e instruções técnicas deste manual são baseados em resultados de testes laboratoriais da Tineco ou de terceiros designados. A empresa reserva-se todos os direitos a esclarecimentos finais.
35. A ficha deve ser removida da tomada antes de limpar ou realizar a manutenção do aparelho.
36. Pode ocorrer um perigo se o aparelho passar por cima do cabo de alimentação.
37. Não utilize o aparelho quando o nível de água estiver mais de 5 mm acima da superfície.

## Gama de utilização

1. Este aparelho de limpeza sem fios para pavimentos rígidos deve ser utilizado em pavimentos rígidos interiores, tais como vinil, ladrilho, madeira selada, etc. A utilização em superfícies rugosas pode não apresentar os melhores resultados.
2. Mantenha o aparelho afastado de fontes de calor, como lareiras ou aquecedores, para evitar a sua deformação.
3. Não o utilize para aspirar líquidos inflamáveis ou combustíveis, partículas ultrafinas, objetos afiados, materiais perigosos, produtos químicos ou outros que estejam a arder ou a fumegar, tal como descrito acima.

## Sobre a solução de limpeza

1. A entrada de uma quantidade excessiva de solução de limpeza no motor pode danificar o aparelho.
2. Adicione a solução de acordo com as instruções na secção de Funcionamento. Recomendamos utilizar a solução de limpeza fornecida. Não utilize o produto com uma solução ácida ou alcalina, ou com qualquer substância nociva para o ambiente.
3. Mantenha fora do alcance das crianças. Evite o contacto com os olhos e a pele, caso contrário, lave com água abundante. Se persistir irritação, consulte um médico. Se o produto for ingerido procure imediatamente assistência médica.
4. A eliminação de água suja e da solução deve cumprir os regulamentos ambientais locais.

## Sobre o aparelho

1. Não modifique ou tente reparar o aparelho, exceto conforme indicado nas instruções de funcionamento e limpeza.
2. Carregue o aparelho com o adaptador da Tineco. Tensão de entrada: CA 100-240 V. Tanto as tensões altas e baixas podem danificar o adaptador, o aparelho ou até representar um perigo para o utilizador.
3. Tenha particular cuidado quando limpar escadas.
4. Certifique-se de que o interruptor de alimentação está na posição "OFF" antes de agarrar ou transportar o aparelho. Não deite nem incline o aparelho para evitar a entrada de água suja no motor.
5. Para evitar tropeçar acidentalmente no aparelho, coloque-o na base de carregamento.

6. Instale sempre o Depósito de Água Suja e o Depósito de Água Limpa corretamente de utilizar o aparelho.
7. Não deixe que o aparelho ou o carregador se molhem para evitar o risco de incêndio ou ferimentos provocados por um curto-circuito.

## Instruções de reciclagem de acordo com a legislação para baterias



A bateria recarregável contém materiais que são prejudiciais para o ambiente e, por conseguinte, deve ser removida do aparelho antes da sua eliminação.

O aparelho deve ser desligado para retirar a bateria recarregável.

As pilhas e as baterias recarregáveis não devem ser eliminadas no lixo doméstico! O consumidor é obrigado a entregar todas as pilhas e baterias recarregáveis, independentemente de conterem ou não substâncias nocivas, num ponto de recolha no seu município/distrito ou numa loja, para que possam ser eliminadas de forma ecológica. As pilhas e as baterias recarregáveis só devem ser devolvidas descarregadas.

As pilhas e as baterias recarregáveis estão, como tal, marcadas com o símbolo à esquerda.

## Instruções de reciclagem de acordo com os REEE









Resíduos elétricos e aparelhos eletrónicos não devem ser eliminados com lixo doméstico! Todos os consumidores são obrigados a entregar todos os aparelhos no final da sua vida útil num ponto de recolha no seu município/distrito ou num revendedor para que possam ser eliminados de forma adequada e amiga do ambiente.

A ilustração à esquerda mostra o símbolo do caixote do lixo, indicando a recolha separada de resíduos elétricos e equipamento eletrónicos (REEE).

## Para países da UE:

Para obter informação sobre a Declaração de Conformidade da UE, visite [www.tineco.com](http://www.tineco.com).

## Símbolos:

	Leia o manual de instruções
	Classe II
	Transformador com isolamento de segurança à prova de curto-circuito
	Alimentação do modo de comutação
	Apenas para utilização no interior
	Corrente contínua
	Corrente alternada

## Especificações

Produto	SÉRIES FLOOR ONE S7
Entrada CA	100-240 V~
Tensão	25,2 V= 3900 mAh Lion
Potência nominal	230 W
Tempo de funcionamento	AUTO/ULTRA/SUCÇÃO: ~40 min MAX: ~28 min
Tempo de carregamento	4-5 horas
Débito de água	20-100 ml/min
Capacidade do DAL	~0,85 L
Capacidade do DAS	~0,72 L
À prova de água	IPX4
Bandas de frequência Wi-Fi	2,4 G
Potência de saída máxima de Wi-Fi	19 dBm

# Apresentação geral

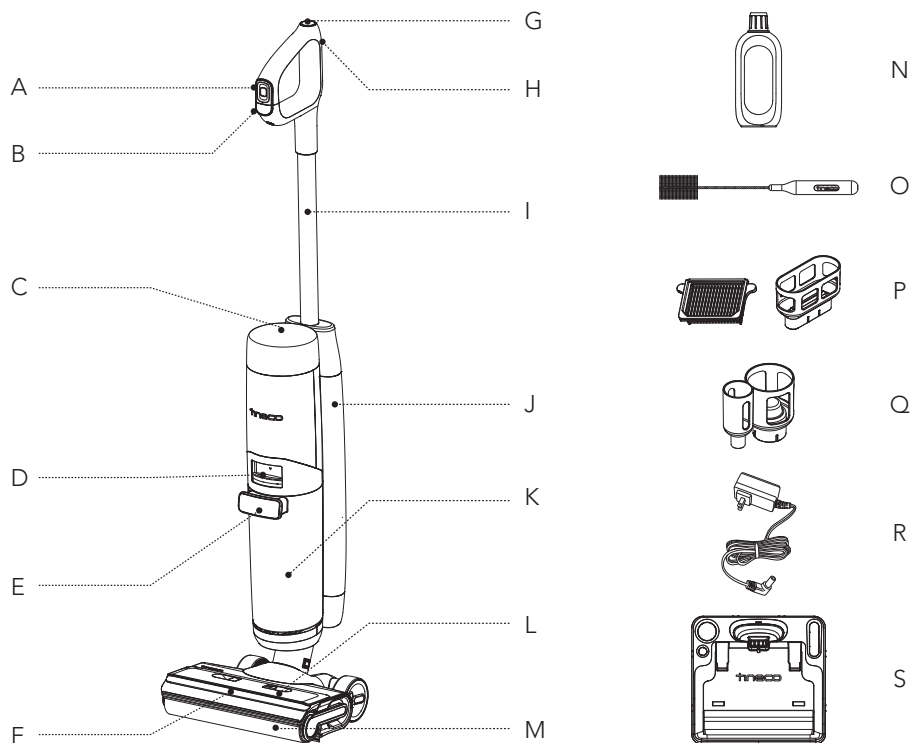

A. Botão do Menu

B. Ligar/Desligar

C. Visor digital

D. Botão de libertação do depósito de água suja

E. Pega do depósito de água suja

F. Luzes LED

G. Botão de autolimpeza

H. Botão de Wi-Fi/desligar o som/  
mudar o idioma

I. Tubo

J. Depósito de água limpa (DAL)

K. Depósito de água suja (DAS)

L. Tampa do rolo da escova

M. Rolo da escova

N. Solução desodorizante e de limpeza

O. Ferramenta de limpeza

P. Filtro de ar seco e suporte

Q. Suporte acessório

R. Adaptador

S. Base de carregamento

# Acessórios

## Nota:

Os acessórios podem variar dependendo do mercado. Se necessitar de mais acessórios, visite [www.tineco.com](http://www.tineco.com) ou [store.tineco.com](http://store.tineco.com).



## Solução desodorizante e de limpeza

Remove sujidade, impurezas, gordura e manchas difíceis da maioria das superfícies rígidas, tais como azulejo, mármore, pavimentos de madeira, entre outros.

Utilize sempre a solução Tineco no seu aparelho.

Adicione uma tampa de solução em cada um dos depósitos cheios de água limpa.



## Rolo da escova

A cabeça macia do rolo com cerdas pode ser utilizada para aspirar e lavar ao mesmo tempo. Pode ser limpa facilmente com a função de autolimpeza.

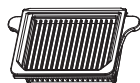

## Filtro de ar seco

O filtro de ar seco e a rede do filtro podem bloquear partículas e detritos grandes, garantindo a durabilidade do aparelho.

\* Instale o filtro de ar seco antes de utilizar o aparelho ou a potência de aspiração pode ser fraca.



## Ferramenta de limpeza

Uma escova completa para limpar o DAS, a câmara da escova e a abertura.

A ferramenta também tem uma extremidade com cerdas para remover sujidade e lama no rolo e no DAS.

# Montagem

## Como montar/desmontar

### Nota:

Para instalar o depósito de água e a escova, consulte as secções "Funcionamento" e "Manutenção".

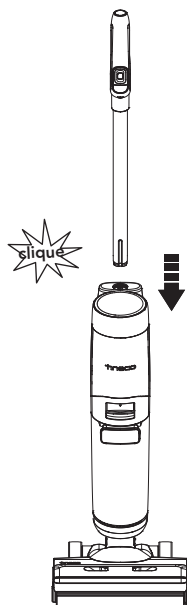

Para colocar a pega, insira-a no aparelho até ouvir um clique.

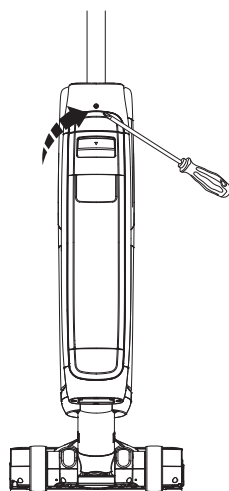

Se a pega precisar de ser desmontada, pressione a mola para soltar a pega com uma ferramenta (como uma chave de fendas) e levante a pega libertada do aparelho.

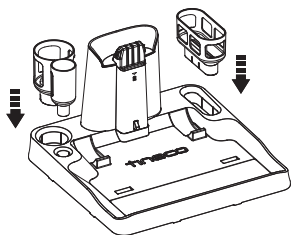

Instale o suporte do filtro seco e o suporte de acessórios na base.

# Funcionamento

## Preparação para a utilização

- Antes da primeira utilização, carregue o aparelho durante 4-5 horas (consulte as "Instruções de carregamento" para obter mais detalhes).
- \* Baseado em resultados de testes laboratoriais da Tineco. Temperatura em laboratório 4 °C a 40 °C.
- Durante a primeira utilização, o aparelho apresentará o Guia de Início Rápido e o Tutorial Interativo; prima o botão de autolimpeza para sair.



### Guia de início rápido

Breve introdução aos botões e como utilizar o aparelho.



### Tutorial Interativo

Tutorial interativo de operações, incluindo Encher o depósito de água limpa, Iniciar a limpeza, Pausar a limpeza e Limpar o depósito de água suja.

### Botão do Menu

- ☰ Sair: Prima para sair da interface atual.
- ⏪ Selecionar: Durante a limpeza, prima o botão esquerdo ou direito para alternar entre os diferentes modos.
- Confirmar: Prima para entrar num determinado modo ao alternar.
- ! Ajuda: Prima para aceder ao Assistente Tineco, que contém o Guia de Início Rápido, Manutenção, Ligação WiFi, Desmontagem da pega e Serviço de apoio ao cliente.

### Botão de Wi-Fi/desligar o som/mudar o idioma

- Prima para ligar/desligar as notificações de voz.
- Prima duas vezes para mudar o idioma. (Serão adicionados mais idiomas para as notificações de voz, por enquanto, consulte o produto real.)
- Mantenha premido durante 3 segundos para ligar à rede.

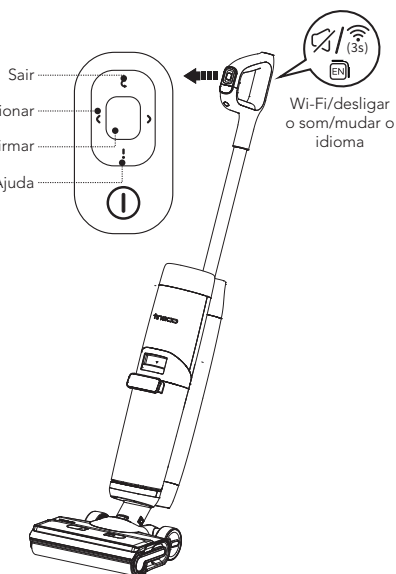



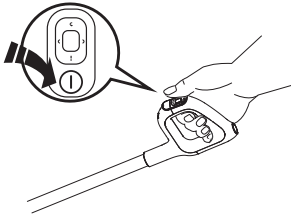

Prima o botão ① e o aparelho começa a funcionar no modo AUTO por definição, prima o botão de Selecionar para alternar entre os diferentes modos.



Para de trabalhar

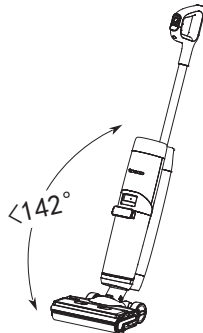

Volta a trabalhar

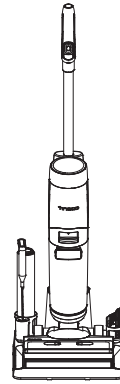

O aparelho para de trabalhar quando colocado numa posição vertical e volta a trabalhar quando reclinado.

\* Não incline o aparelho mais de  $142^\circ$  para evitar o vazamento de água.

Coloque o aparelho verticalmente na base de carregamento após a utilização, para o recarregar e guardar.

### Nota:

- Selecionar o modo indicado, dependendo do conteúdo do DAL, é fundamental para a máxima eficácia da deteção de sujidade.
- Não aspire líquidos com espuma.
- Após a limpeza, pode restar água no pavimento. O aparelho irá desligar-se 3 segundos após premir o botão de desligar para poder aspirar a água deixada no pavimento.

## Encher o depósito de água limpa

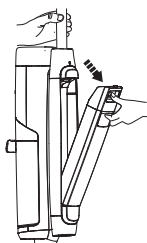

Pressione o botão de libertação do depósito de água limpa para o remover do aparelho.

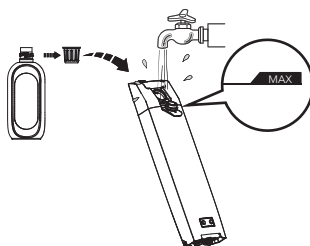

Abra a tampa do depósito e encha-o com água da torneira até à linha "Max". Quando for necessária uma limpeza profunda, adicione uma tampa de solução no DAL e feche bem a tampa.

### Nota:

Utilize apenas água abaixo de 60 °C.  
**NÃO UTILIZE ÁGUA QUENTE.**

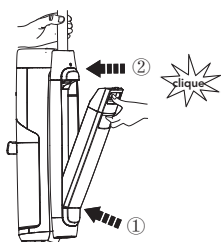

Volte a colocar o depósito no aparelho.  
Deverá ouvir um "clique" se colocado corretamente.

## Instruções de carregamento

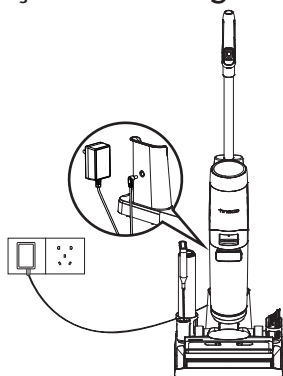

Para carregar o aparelho, coloque o aparelho na base de carregamento e ligue o adaptador a uma tomada elétrica.

1. Para carregar o aparelho, ligue o cabo de carregamento externo à base de carregamento e a uma tomada elétrica.
2. Para evitar o risco de tropeçar, coloque o aparelho na base de carregamento perto de uma parede durante o carregamento.



### Aviso:

- Carregue o aparelho apenas com o adaptador fornecido pela Tineco.
- No caso de não ser utilizado durante longos períodos, o aparelho deve ser carregado uma vez a cada 3 meses para ter o melhor desempenho possível. Pode demorar 4-5 horas a carregar totalmente.
- Guarde-o no interior, num local seco. Não exponha o aparelho à luz solar ou a temperaturas de congelação. Intervalo de temperatura recomendado: 4 °C - 40 °C.

## Visor digital

Um visor atualizado mostra tudo com animações interativas, proporcionando uma experiência totalmente nova durante e após a limpeza.

### Nota:

Mantenha objetos afiados longe do visor digital para evitar riscos e arranhões.

## Seleção do modo de limpeza

### Modo AUTO



- No modo AUTO, o sensor iLoop detecta automaticamente o nível de sujeira do chão e aplica a devida quantidade de detergente e potência de aspiração.
- Um círculo de monitorização da sujeira vermelho indica que foi detetada mais sujeira, e um círculo azul indica que foi detetada menos sujeira. Este modo seleciona automaticamente a melhor solução de limpeza.

### Modo MAX



- Prima o botão de Selecionar esquerdo ou direito para entrar no modo MAX.
- No modo MAX, o aparelho aplica a potência de sucção máxima e pulveriza água/solução na sujeira entranhada.

### Modo ULTRA



- Prima o botão de Selecionar esquerdo ou direito para entrar no modo ULTRA.
- No modo ULTRA, o aparelho prepara-se durante 30 segundos para então começar a funcionar. Este modo é indicado para uma limpeza profunda.

## Modo SUCÇÃO



- Prima o botão de Selecionar esquerdo ou direito para entrar no modo de SUCÇÃO.
- No modo de SUCÇÃO, o aparelho só absorve água. Recomendamos usar este modo em superfícies molhadas.

## Tempo de funcionamento

- No modo AUTO/ULTRA/SUCÇÃO: ~40 minutos
- No modo MAX: ~28 minutos
- Os dados relativos ao tempo de funcionamento estimado foram obtidos por um laboratório da Tineco.

## Tempo de carregamento

- A carga completa demora aproximadamente 4-5 horas.
- Os dados estimados foram obtidos por um laboratório da Tineco, utilizando temperaturas entre 4 °C e 40 °C.

## Aplicação

Todas as funções podem ser realizadas através da aplicação Tineco. Transfira a aplicação Tineco a partir da App Store, Google Play ou do Site Oficial da Tineco.

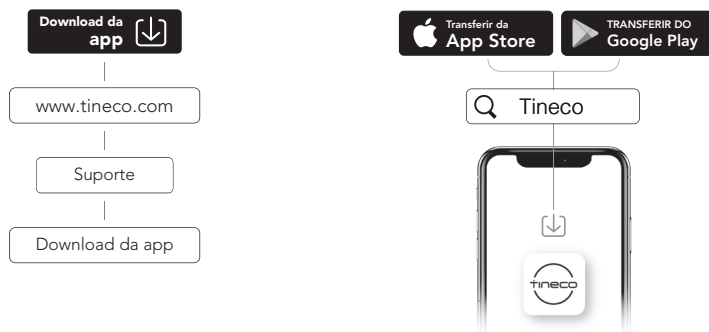

### Nota:

O idioma predefinido dos avisos de voz é o inglês; pode definir outros idiomas através da aplicação.

## Aviso de voz (O conteúdo pode variar, o tipo prevalece.)

Estado	Lembrete
Antes da primeira utilização	Olá, bem-vindo ao Assistente Tineco. Vamos começar o Guia de Início Rápido.
Avisos de voz ativados	Avisos de voz ativados.
Avisos de voz desativados	Avisos de voz desativados.
Ligue a aplicação Tineco	Leia o código QR para transferir a aplicação e ligar o aparelho.
Modo Auto por predefinição	Modo Auto.
Mudar para o modo Sucção	Modo Sucção.
Mudar para o modo Max	Modo Max.
Mudar para o modo Ultra	Modo Ultra.
Nível da bateria: 10-20%	Bateria fraca.
Nível da bateria: 0-10%	Bateria fraca. Carregue o aparelho.
O depósito de água limpa está vazio	Água insuficiente no depósito de água limpa. Acrescente água.
Autolimpeza necessária	Para otimizar o desempenho da limpeza, realize um ciclo de autolimpeza.
Não é possível realizar a autolimpeza	Coloque o aparelho na base de carregamento para iniciar a autolimpeza.
O depósito de água suja está cheio	O depósito de água suja está cheio. Esvazie-o.
Depósito de água suja não instalado	Instale o depósito de água suja.
Depósito de água limpa não instalado	Instale o depósito de água limpa.
Prepare a solução no modo Ultra	A solução está pronta. Inicie a limpeza.
O rolo da escova está bloqueado	Limpe o rolo da escova.
Desligar	A desligar.
Bateria insuficiente para a autolimpeza	Bateria fraca. Carregue antes de iniciar a autolimpeza.
Limpeza o rolo da escova	Limpeza o rolo da escova.
Limpar o tubo	Limpar o tubo.
Secar o rolo da escova	Secar o rolo da escova.
Limpeza profunda	Limpeza profunda.
Autolimpeza concluída	Autolimpeza concluída. Esvazie e limpe o depósito de água suja para prevenir odores.
Começar a carregar	A carregar.
Água insuficiente para a autolimpeza	Acrescente água e inicie a autolimpeza.

# Manutenção

## Nota:

- Para um desempenho ideal e para prevenir odores, **limpe e seque** sempre o DAS, os filtros, o rolo da escova e a tampa do rolo da escova **completamente** após cada utilização.
- Confirme se todas as peças estão instaladas corretamente ou o aparelho pode não funcionar devidamente.
- Não mergulhe o aparelho nem o lave em água.
- Pode ficar alguma água no aparelho no seguimento da inspeção de fábrica.
- Após a manutenção, coloque o aparelho verticalmente na base de carregamento. Não exponha o aparelho à luz solar direta e guarde-o no interior num local seco.

## Unidade principal

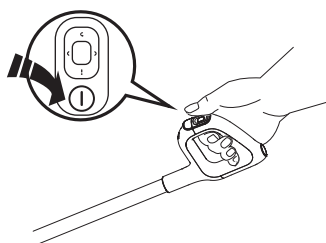

Para reduzir o risco de ferimentos, desligue-o antes de proceder à manutenção.

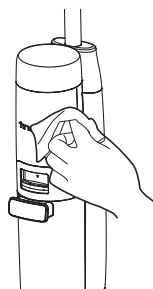

Utilize um pano com um detergente neutro para limpar a superfície. O pano deve estar seco para evitar a entrada de água no aparelho.

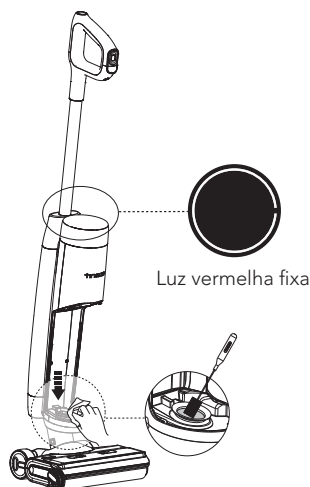

Quando o círculo de LCD acende a vermelho, retire o depósito de água suja, limpe o sensor de sujidade com um pano húmido ou com a ferramenta de limpeza.

## Depósito de água suja

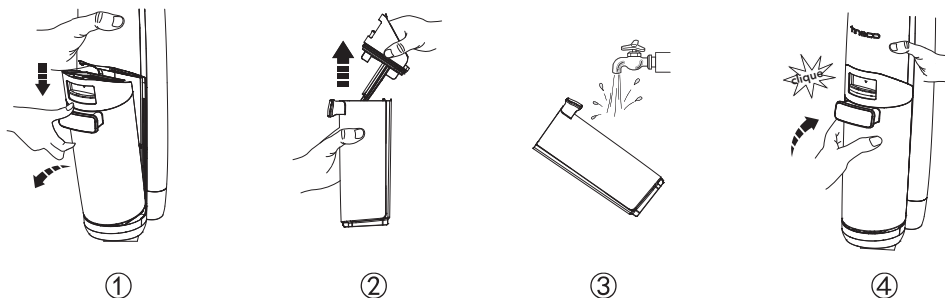

- Quando a água suja atinge a linha "Max", o aparelho para de funcionar, mostra uma mensagem no visor e reproduz um aviso de voz.
- Puxe a tampa do depósito de água para cima para esvaziar o DAS. Utilize a ferramenta de limpeza para remover os restantes detritos. Lave o interior do DAS e coloque-o de volta no aparelho.

## Tampa do depósito de água suja

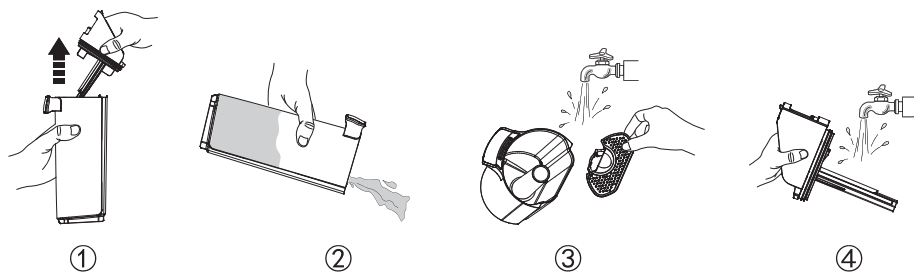

Se a tampa do depósito de água suja e o filtro interno estiverem bloqueados, retire a tampa do depósito e o filtro e enxagúe-os com água.

## Filtro de ar seco



Segure a parte de encaixar de cada lado do filtro de ar seco e puxe para cima. Lave em água corrente e deixe secar completamente antes de voltar a combiná-lo com a tampa do DAS.

\* Um filtro de ar seco de reserva é fornecido com o seu aparelho para proporcionar uma substituição conveniente.

## Autolimpeza do rolo da escova

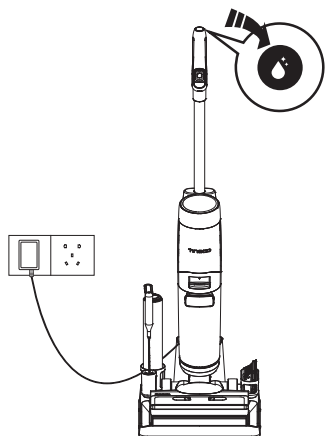

1. Coloque o aparelho na base de carregamento após a utilização, o sensor irá detetar automaticamente o nível de sujidade.
2. Prima o botão de autolimpeza e poderá seleccionar Autolimpeza rápida (demora 2 minutos) ou Super autolimpeza (demora 6 minutos) para iniciar o processo.
3. Depois de terminar, limpe o depósito de água suja, O aparelho começará a carregar.

### Nota:

- Confirme se a base de carregamento está ligada e se o nível da bateria é  $> 20\%$ .
- Antes do ciclo de autolimpeza, limpe o DAS e confirme se o nível de água no DAL é superior a 40%.

## Tampa do rolo da escova

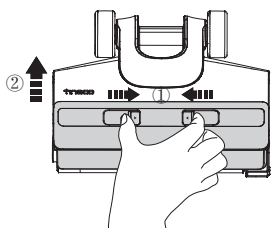

Aperte as patilhas na tampa e puxe para cima para retirar.

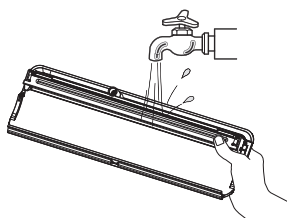

Lave bem com água.

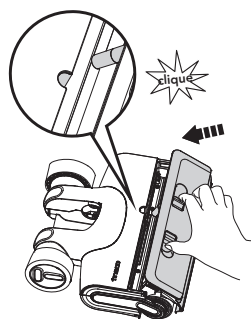

Ao substituir, fixe sempre a tampa da escova no lugar para evitar vazamentos.



## Rolo da escova

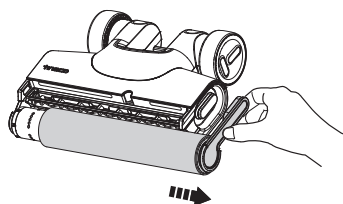

Retire o rolo da escova, segurando a patilha do rolo e puxando para fora.

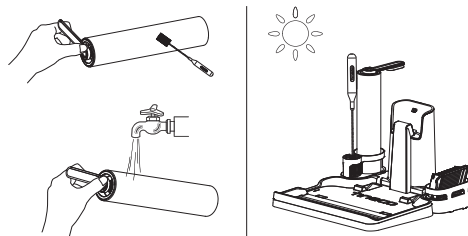

Remova detritos e cabelos enrolados no rolo com a ferramenta de limpeza e lave-o com água. Volte a colocar o rolo da escova no suporte acessório e deixe-o secar completamente antes de o reinstalar.

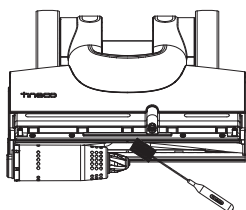

Remova cabelos e detritos da câmara do rolo da escova e da abertura com o acessório de limpeza.

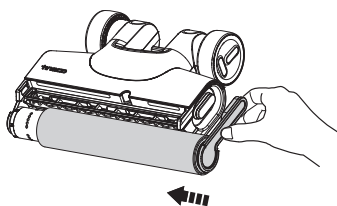

Substitua o rolo da escova inserindo a extremidade do mesmo no lado esquerdo do suporte, em seguida fixe a patilha do rolo no fecho magnético do lado direito para encaixar no lugar.

### Nota:

- Um rolo de escova de reserva é fornecido com o seu aparelho para proporcionar uma substituição conveniente.
- Para manter um elevado desempenho, substitua o rolo da escova a cada 8 meses.

# Resolução de problemas

Problema	Causa possível	Solução
O aparelho não liga	1. Sem energia 2. Proteção automática contra sobreaquecimento	1. Carregue o aparelho 2. Volte a ligá-lo depois de arrefecer
Sucção fraca	O filtro de ar seco não está instalado ou está sujo	Instale o filtro de ar seco ou limpe-o e deixe-o secar completamente
Animação do rolo da escova bloqueado 🔊 Aviso de voz: 1. Limpe o rolo da escova 2. Verifique o rolo da escova	1. O rolo da escova está bloqueado 2. O rolo da escova não está instalado	1. Remova os bloqueios 2. Instale corretamente o rolo da escova
O indicador de Wi-Fi está desligado	O Wi-Fi não está ligado	Siga o guia na aplicação para ligar-se a uma rede Wi-Fi
Animação do DAL vazio 🔊 Aviso de voz: Água insuficiente no Depósito de Água Limpa. Acrescente água.	O DAL está vazio	Volte a encher o DAL
Animação do DAS cheio 🔊 Aviso de voz: O depósito de água suja está cheio. Esvazie-o.	A água suja no DAS atingiu a linha "MAX"	Esvazie a água suja e volte a colocar o DAS
Nenhuma luz ligada durante o funcionamento	Sobreaquecimento ou mau funcionamento da bateria	Arrefeça o aparelho e volte a ligá-lo
Nível da bateria < 10% 🔊 Aviso de voz: Bateria fraca. Carregue o aparelho.	Bateria fraca	Carregue o aparelho ou volte a ligá-lo
Círculo de LCD aceso a vermelho 🔊 Aviso de voz: Realize a autolimpeza para garantir o desempenho da limpeza	Sensor de sujidade avariado ou bloqueado	Remova os bloqueios, limpe o canal de detritos ou reinicie o aparelho

## Nota:

Se o guia de resolução de problemas referido acima não oferecer uma solução, visite o nosso site [www.tineco.com](http://www.tineco.com) para obter mais ajuda.

# Garantia

## GARANTIA LIMITADA DE 2 ANOS

- Só se aplica às compras realizadas em revendedores autorizados da Tineco.
- Está sujeita ao cumprimento dos requisitos descritos neste manual de instruções e está sujeita a outras condições descritas abaixo.
- Esta Garantia é regida e interpretada ao abrigo das leis do país onde a compra foi efetuada. Damos 2 anos de garantia ou um período de garantia conforme estipulado pela legislação local aplicável, o que for mais longo.

## O QUE ESTÁ COBERTO?

- O seu aparelho Tineco tem uma garantia de 2 anos contra defeitos de material e mão-de-obra, quando utilizado para fins domésticos particulares, de acordo com o Manual de Instruções da Tineco. Os acessórios motorizados e baterias comprados separadamente vêm com uma garantia de 1 ano.
- Esta garantia disponibiliza-lhe, sem custos adicionais, toda a mão-de-obra e peças necessárias para garantir que o seu aparelho funciona corretamente durante o período da garantia.
- Esta garantia só será válida se o aparelho for utilizado no país onde foi vendido.

## O QUE NÃO ESTÁ COBERTO?

A Tineco não será responsável por despesas, danos ou reparações incorridos resultantes de:

- Aparelhos comprados a revendedores não autorizados.
- Utilização ou manuseamento descuidado, utilização indevida, abuso e/ou falta de manutenção ou não utilização de acordo com o Manual de Instruções da Tineco.
- Utilização do aparelho para outros fins que não os domésticos normais, p. ex., comerciais ou para aluguer.
- Utilização das peças não está de acordo com o Manual de Instruções da Tineco.
- Utilização de peças e acessórios que não sejam os produzidos ou recomendados pela Tineco.
- Fatores externos não relacionados com a qualidade do produto e utilização do produto, tais como tempo, modificações, acidentes, falhas elétricas, picos de tensão ou atos de Deus.
- Reparções ou alterações realizadas por partes ou agentes não autorizados.
- Não eliminação de bloqueios e outros materiais prejudiciais do aparelho.
- Desgaste normal, incluindo peças de desgaste normal, tais como correia, filtro, HEPA, barra da escova e cabo elétrico (ou quando são detetados danos externos ou abuso), danos em carpetes ou no chão devido à não utilização conforme as instruções do fabricante ou não desligar a barra da escova, quando necessário.
- Redução no tempo de descarga da bateria devido à idade ou utilização da bateria.

## LIMITAÇÕES DA GARANTIA

- Qualquer garantia implícita relacionada com o seu aparelho, incluindo, mas não limitada à garantia de comercialização ou garantia de adequação a um determinado fim, está limitada à duração da presente garantia.
- A cobertura da garantia aplica-se apenas ao proprietário original e à bateria original, e não é transferível.
- Esta garantia limitada confere-lhe direitos legais específicos. Poderá ter também outros direitos dependendo da região.
- As garantias do fabricante podem não se aplicar em todos os casos, dependendo de fatores como a utilização do produto, onde o produto foi adquirido ou a quem adquiriu o produto. Analise atentamente a garantia e contacte o fabricante se tiver alguma pergunta.

## SERVIÇO DE GARANTIA

**Registo:** Recomendamos vivamente que registe o seu aparelho no site oficial da Tineco ([www.tineco.com](http://www.tineco.com)) após a compra e tire partido de benefícios exclusivos. Para fazer o registo, introduza o número de série inteiro (encontrado na parte de trás do aparelho).

Não registar o produto não afetará os direitos da sua garantia.

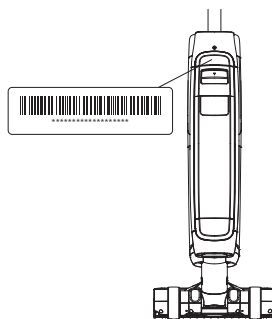

**Como fazer uma reclamação:** Guarde o seu comprovativo de compra. Para fazer uma reclamação ao abrigo da nossa Garantia Limitada, deve facultar o número de série do seu aparelho e o recibo de compra original com a data da compra e o número de encomenda.

Todos os trabalhos serão realizados pela Tineco ou por um representante autorizado.

Qualquer peça defeituosa substituída será da propriedade da Tineco.

O serviço de reparação ao abrigo desta garantia não estende o período da mesma.

Visite o site da Tineco  
**[www.tineco.com](http://www.tineco.com)** para aceder ao serviço  
de apoio ao cliente especializado.

# СОДЕРЖАНИЕ

Важные инструкции по технике безопасности .....	156
Технические характеристики .....	161
Обзор .....	162
Аксессуары .....	163
Сборка .....	164
Эксплуатация .....	165
Обслуживание .....	171
Устранение неисправностей .....	175
Гарантия .....	176

RU

**КОМПАНИЯ TINECO ГОТОВА ВАМ ПОМОЧЬ.**

Мы ответим вам в течение 1 рабочего дня.



[www.tineco.com](http://www.tineco.com)

# Важные инструкции по технике безопасности

## СОХРАНИТЕ ДАННЫЕ ИНСТРУКЦИИ Только для домашнего использования.

При использовании электроприбора необходимо всегда соблюдать основные меры предосторожности, включая следующие.

**ПЕРЕД ИСПОЛЬЗОВАНИЕМ ДАННОГО ПРИБОРА ПРОЧТИТЕ ВСЕ ИНСТРУКЦИИ.**

Несоблюдение предупреждений и инструкций может привести к поражению электрическим током, возгоранию и/или получению тяжелых травм.

**ПРЕДУПРЕЖДЕНИЕ.** Чтобы снизить риск возникновения пожара, поражения электрическим током или получения травм, соблюдайте следующие инструкции.

1. Дети в возрасте от 8 лет и старше, лица с ограниченными физическими, сенсорными или умственными способностями, а также лица, не обладающие достаточным опытом и знаниями, могут использовать данный прибор, только если они находятся под надлежащим присмотром, либо были проинструктированы о безопасном использовании данного прибора и осознают возможные риски, связанные с его эксплуатацией. Следите за тем, чтобы дети не играли с прибором. Чистка и пользовательское обслуживание не должны производиться детьми без присмотра.
2. Прибор не предназначен для использования лицами (в том числе детьми) с ограниченными физическими, сенсорными или умственными способностями, а также лицами, не обладающими достаточным опытом и знаниями, за исключением случаев, когда данные лица находятся под присмотром или прошли инструктаж.
3. Используйте прибор только в помещениях, на таких поверхностях без ковровых покрытий, как винил, плитка, деревянный пол с защитным слоем и пр. Следите за тем, чтобы не наезжать пылесосом на незакрепленные предметы или края небольших ковров. Стопорение щетки может привести к преждевременному обрыву приводного ремня.
4. Не допускайте использования прибора в качестве игрушки. Осуществляйте пристальный контроль при использовании прибора детьми, а также рядом с ними, домашними животными или растениями.
5. Используйте данный прибор только в соответствии с данным руководством. Используйте только рекомендованные производителем насадки.
6. Не используйте прибор с поврежденным кабелем питания или вилкой. Если вы уронили прибор, он оказался поврежден, находился на улице в течение длительного времени, падал в воду или не функционирует должным образом, его следует передать в сервисный центр.
7. Не прикасайтесь влажными руками к зарядному устройству, в том числе к вилке и контактам.

8. Не вставляйте никакие предметы в отверстия. Не используйте устройство, если какое-либо отверстие заблокировано. Не допускайте скопления пыли, ворса, волос и других материалов, которые могут уменьшить поток воздуха.
9. Не допускайте попадания волос, свободной одежды, пальцев и других частей тела в отверстия и их соприкосновения с движущимися деталями.
10. Будьте особенно осторожны во время уборки лестницы.
11. Не используйте прибор для сбора легковоспламеняющихся или горючих жидкостей, например бензина, или в местах их возможного наличия.
12. Не используйте прибор для сбора горящих или тлеющих предметов, например сигарет, спичек или горячего пепла.
13. Не используйте устройство без фильтра.
14. Не допускайте непреднамеренного включения прибора. Перед поднятием или переноской устройства убедитесь, что переключатель находится в выключенном положении. Не прикасайтесь к переключателю во время переноски устройства и следите за тем, чтобы при зарядке устройства переключатель находился в выключенном положении, иначе это может привести к несчастному случаю.
15. Всегда отключайте прибор от электросети перед регулировкой, заменой аксессуаров или хранением. Такие профилактические меры безопасности снижают риск случайного запуска устройства.
16. Производите зарядку только при помощи указанного Тipeco зарядного устройства. При использовании зарядного устройства, подходящего для одного типа аккумуляторов, с аккумулятором другого типа может возникнуть опасность возгорания.
17. Используйте устройство только со специальным аккумуляторным блоком Тipeco. Использование любых других аккумуляторных блоков может привести к травмам и возгоранию.
18. В агрессивных условиях из аккумулятора может выделяться жидкость. Избегайте с ней контакта. При случайном контакте промойте место соприкосновения водой. При попадании жидкости в глаза обратитесь за медицинской помощью. Вытекшая из аккумулятора жидкость может вызвать раздражение или ожоги.
19. Не используйте поврежденный или модифицированный аккумуляторный блок или устройство. Поврежденные или модифицированные аккумуляторы могут работать непредсказуемо и стать причиной возгорания, взрыва или получения травмы.
20. Не подвергайте аккумуляторный блок или устройство воздействию огня или чрезмерно высоких температур. Воздействие огня или температур выше 130 °C может привести к взрыву.
21. Соблюдайте все инструкции по зарядке, а также не заряжайте аккумуляторный блок или устройство за пределами температурного диапазона, указанного в инструкции. Неправильная зарядка или зарядка при температурах за пределами указанного диапазона может привести к повреждению аккумулятора и повышению риска возгорания.
22. Обслуживание должен выполнять квалифицированный специалист по ремонту с использованием только идентичных запасных деталей. Это обеспечит безопасность при эксплуатации устройства.
23. Данный прибор содержит несменяемые элементы питания. Не модифицируйте и не пытайтесь отремонтировать прибор или аккумулятор, за исключением случаев, указанных в инструкциях по эксплуатации и уходу.

24. Всегда выключайте данный прибор перед установкой или снятием электронасадки.
25. Не заряжайте и не храните устройство на улице или внутри автомобиля. Заряжайте, храните и используйте аккумулятор только в сухом помещении при температурном диапазоне от 4 °С до 40 °С. Зарядное устройство предназначено для эксплуатации только внутри помещений.
26. Не используйте устройство для сбора ультрадисперсных частиц, таких как известь, цемент, древесные опилки, гипсовый порошок или зола.
27. Не используйте устройство для сбора острых предметов, таких как металлические гвозди, осколки стекла, металлические скрепки или булавки.
28. Не используйте устройство для сбора опасных материалов и химических веществ, таких как растворители, жидкость для устранения засоров, концентрированные кислоты или концентрированные щелочи.
29. Немедленно прекратите эксплуатацию прибора при перегреве, появлении необычных шумов или запахов, низкой мощности всасывания или утечках электротока.
30. При длительном хранении выключайте пылесос и отключайте его от электрической розетки.
31. После каждого использования всегда очищайте резервуар для грязной воды, чтобы предотвратить возможные засорения, которые могут привести к низкой мощности всасывания, перегреву мотора или сокращению срока службы устройства.
32. После использования храните устройство в сухом помещении.
33. Не ставьте и не погружайте устройство в стоячую воду. Не используйте устройство для сбора воды на затопленных поверхностях.
34. Все данные и технические указания в этом руководстве основаны на результатах лабораторных испытаний Tineco или уполномоченных третьих лиц. Компания оставляет за собой все права на окончательные разъяснения.
35. Перед очисткой и техническим обслуживанием прибора необходимо извлечь вилку из розетки.
36. Возможна опасность при задевании прибором шнура питания.
37. Не используйте устройство, если высота воды над поверхностью превышает 5 мм.

## Спектр применения

1. Беспроводной пылесос предназначен для использования внутри помещений на твердых поверхностях, таких как винил, плитка, деревянные полы с защитным слоем и пр. Использование устройства на неровной поверхности может снизить качество уборки.
2. Во избежание деформации корпуса не подвержайте устройство воздействию источников тепла, таких как камин или обогреватель.
3. Не используйте устройство для сбора легковоспламеняющихся и горючих жидкостей, ультрадисперсных частиц, острых предметов, опасных материалов, химических веществ и любых других горящих или дымящихся предметов.



## Сведения о моющем средстве

1. Попадание большого количества моющего средства в мотор может привести к повреждению устройства.
2. Добавляйте средство в соответствии с инструкциями, приведенными в разделе «Эксплуатация». Мы рекомендуем использовать моющее средство, входящее в комплект поставки. Не используйте устройство с кислотными, щелочными средствами или любыми веществами, вредными для окружающей среды.
3. Храните в недоступном для детей месте. Избегайте контакта с глазами и кожей, в противном случае тщательно промойте их водой. Если раздражение не проходит, обратитесь за медицинской помощью. При проглатывании продукта обратитесь к врачу.
4. Утилизация грязной воды и моющего средства должна соответствовать местному экологическому регулированию.

## Сведения о приборе

1. Не модифицируйте и не пытайтесь отремонтировать устройство, за исключением случаев, указанных в инструкциях по эксплуатации и уходу.
2. Заряжайте устройство с помощью адаптера Tipeso. Входное напряжение: 100-240 В пер. тока. Как высокое, так и низкое напряжение может повредить адаптер, устройство или даже вызвать опасность для пользователя.
3. Будьте особенно осторожны во время уборки лестницы.
4. Перед поднятием или переноской прибора убедитесь, что переключатель питания находится в выключенном положении. Во избежание попадания грязной воды в мотор не кладите устройство горизонтально и не наклоняйте его.
5. Во избежание случайного срабатывания поместите устройство на зарядную станцию.
6. Перед использованием всегда должным образом устанавливайте резервуары для грязной и чистой воды.
7. Не допускайте намокания устройства и зарядного устройства во избежание риска возгорания или травм в связи с коротким замыканием.

## Указания по утилизации в соответствии с законодательством по аккумуляторным батареям



Аккумулятор содержит вредные для окружающей среды материалы, поэтому его необходимо извлечь из прибора перед утилизацией. Перед извлечением аккумулятора необходимо выключить прибор.

Не выбрасывайте батареи и аккумуляторы в бытовые отходы!

Каждый потребитель обязан сдавать все батареи и аккумуляторы, вне зависимости от наличия вредных веществ, в пункт сбора в соответствующем муниципалитете/районе или у ритейлера в целях их утилизации экологически безопасным способом. Возврат батарей и аккумуляторов должен осуществляться только после разрядки.

По этой причине батареи и аккумуляторы помечаются символом слева.

## Указания по утилизации в соответствии с законодательством по отходам электротехнического и электронного оборудования (WEEE)









Не выбрасывайте отходы электротехнического и электронного оборудования в бытовые отходы! Каждый потребитель обязан сдавать все бытовые приборы по окончании срока их службы в пункт сбора в соответствующем муниципалитете/районе или у ритейлера в целях их утилизации экологически безопасным способом.

На рисунке слева отображен символ мусорного бака, что указывает на отдельный сбор отходов электротехнического и электронного оборудования (WEEE).

### Для стран ЕС:

Для получения информации о декларации соответствия ЕС посетите сайт [www.tineco.com](http://www.tineco.com).

## Символы:

	Ознакомьтесь с руководством по эксплуатации
	Класс II
	Безопасный разделительный трансформатор с защитой от короткого замыкания
	Источник питания в режиме переключения
	Для использования только внутри помещений
	Постоянный ток
	Переменный ток

## Технические характеристики

Изделие	СЕРИЯ FLOOR ONE S7
Входное напряжение переменного тока	100-240 В~
Напряжение	25,2 В= 3900 мАч, литий-ионный аккумулятор
Номинальная мощность	230 W
Время работы	АВТО/УЛЬТРА/ВСАСЫВАНИЕ: ~40 мин. МАХ: ~28 мин.
Время зарядки	4-5 ч
Расход воды	20~100 мл/мин.
Объем резервуара для чистой воды	~0,85 л
Объем резервуара для грязной воды	~0,72 л
Водонепроницаемость	IPX4
Частотный диапазон Wi-Fi	2,4 ГГц
Максимальная выходная мощность Wi-Fi	19 дБм

# Обзор

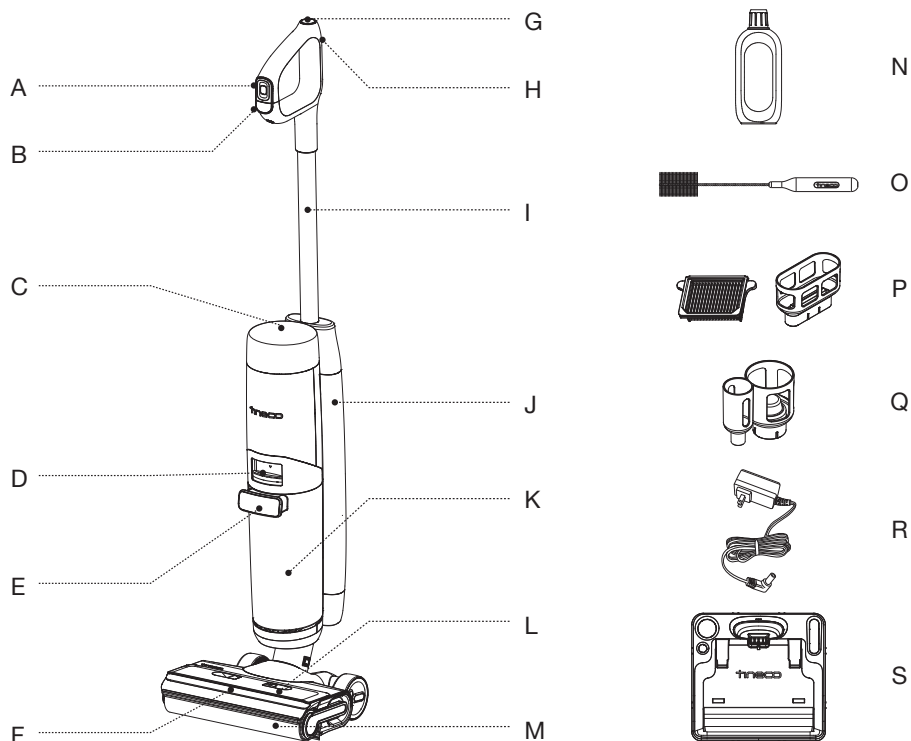

A. Кнопка меню

B. Включение/выключение

C. Цифровой дисплей

D. Кнопка отсоединения резервуара для грязной воды

E. Ручка резервуара для грязной воды

F. Светодиодная подсветка

G. Кнопка самоочистки

H. Кнопка Wi-Fi/отключения звука/ переключателя языка

I. Труба

J. Резервуар для чистой воды

K. Резервуар для грязной воды

L. Крышка роликовой щетки

M. Роликовая щетка

N. Дезодорирующее и моющее средство

O. Инструмент для очистки

P. Сухой фильтр и его ручка

Q. Подставка для аксессуаров

R. Адаптер

S. Зарядная база

# Аксессуары

## Примечание.

Ассортимент аксессуаров может меняться в зависимости от рынка. Дополнительные аксессуары можно приобрести на сайте [www.tineco.com](http://www.tineco.com) или [store.tineco.com](http://store.tineco.com).

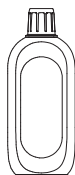

### Дезодорирующее и моющее средство

Удаляет грязь, жир, въевшуюся пыль и застарелые пятна с большинства твердых поверхностей, таких как плитка, мрамор, деревянные полы с защитным слоем и пр. Всегда используйте средство Tineco для своего прибора. На один полный резервуар чистой воды добавляйте один колпачок средства.



### Роликовая щетка

Мягкую роликовую щетку со щетиной можно использовать одновременно для сухой и влажной уборки. Она легко очищается при самоочистке.

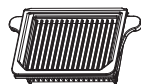

### Сухой фильтр

Сухой фильтр и сетчатый фильтр отсеивают крупные частицы и мусор, что обеспечивает долговечность устройства.

\* Перед использованием устанавливайте сухой фильтр, иначе это может привести к слабой мощности всасывания.



### Инструмент для очистки

Щетка для очистки резервуара для грязной воды, отсек для щетки и отверстия.

На одном конце инструмента расположена щетка для удаления загрязнений на роликовой щетке и резервуаре для грязной воды.

# Сборка

## Алгоритм сборки/разборки

### Примечание.

Инструкции по установке щетки и резервуара для воды см. в разделах «Эксплуатация» и «Обслуживание».

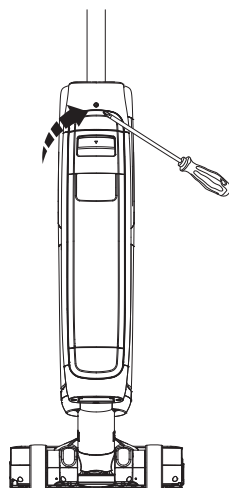
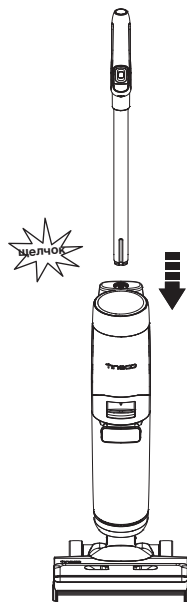

Чтобы установить ручку, вставьте ее в корпус устройства до щелчка.

При необходимости убрать ручку нажмите на пружину, чтобы отсоединить ручку с помощью инструмента (например отвертки) и снять ее с корпуса устройства.

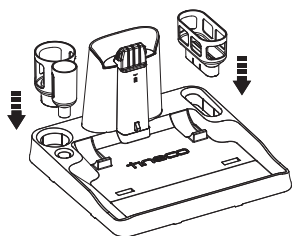

Установите на базу держатель сухого фильтра и держатель аксессуаров.

# Эксплуатация

## Подготовка к использованию

- Перед первым использованием заряжайте устройство в течение 4-5 ч (подробнее см. «Инструкции по зарядке»).
- \* На основе результатов лабораторных испытаний Tineco. Температура в лаборатории: 4 °C ~ 40 °C.
- При первом использовании устройство будет отображать Руководство по быстрому запуску и Интерактивное обучение. Для выхода нажмите на кнопку самоочистки.



### Руководство по быстрому запуску

Краткое описание кнопок и работы с устройством.



### Интерактивное обучение

Интерактивное обучение операциям, включая наполнение резервуара для чистой воды, запуск уборки, приостановку уборки и очищение резервуара для грязной воды.

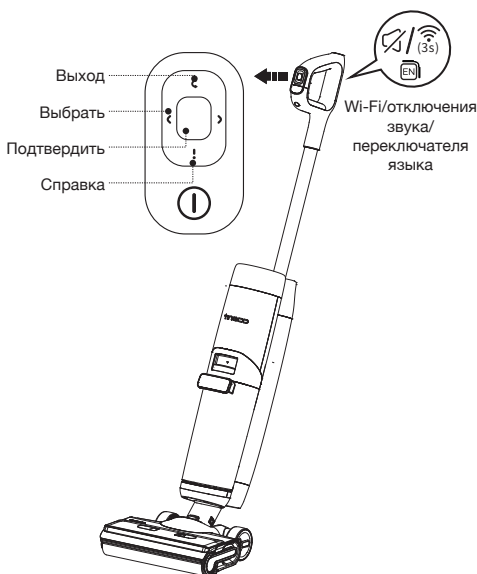



### Кнопка меню

- ☪ Выход: Нажмите, чтобы выйти из текущего интерфейса.
- ☞ Выбрать: Во время уборки нажимайте на левую или правую кнопки для переключения между различными режимами.
- Подтвердить: Нажмите, чтобы войти в определенный режим при переключении.
- ! Справка: Нажмите для доступа к Ассистенту Tineco, где содержится Руководство по быстрому запуску, а также информация о техническом обслуживании, подключении Wi-Fi, разборе ручки и службе поддержки клиентов.

### Кнопка Wi-Fi/отключения звука/ переключателя языка

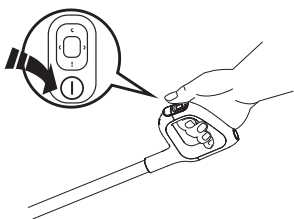
- Нажмите для включения/выключения голосовой подсказки.
- Нажмите два раза для переключения языка. (Будут добавлены дополнительные языки голосовой подсказки, пока см. технические характеристики конкретного изделия.)
- Нажмите и удерживайте в течение 3 секунд для подключения к сети.



Нажмите на кнопку , и устройство по умолчанию начнет работу в режиме AUTO. Нажмите на кнопку Выбрать для переключения между различными режимами.

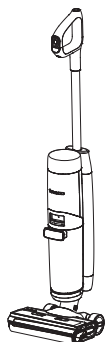

Прекращение работы

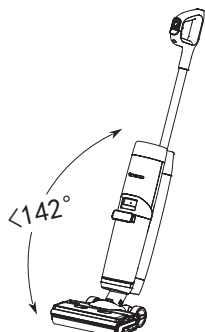

Возобновление работы

Устройство прекращает работу в вертикальном положении и возобновляет работу при наклоне.

\* Для предотвращения утечек воды не наклоняйте устройство более чем на 142°.

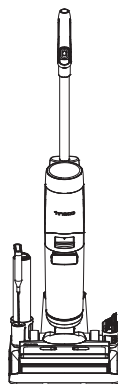

После использования поместите устройство вертикально на зарядную базу для подзарядки и хранения.

### Примечание.

- Выбор подходящего режима в зависимости от содержимого резервуара для чистой воды чрезвычайно важен для максимально эффективного обнаружения загрязнений.
- Не всасывайте вспененные жидкости.
- Чтобы обеспечить всасывание оставшейся на поверхности воды, устройство отключится через 3 секунды после выключения электропитания.



## Наполнение резервуара для чистой воды

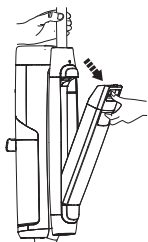

Нажмите на кнопку отсоединения резервуара для чистой воды, чтобы снять его с корпуса устройства.

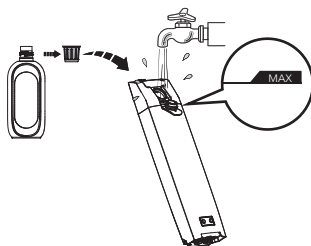

Откройте крышку резервуара и наполните его водопроводной водой до отметки MAX. В случае необходимости тщательной очистки добавьте один колпачок средства в резервуар для чистой воды и плотно закройте крышку.

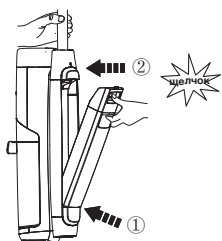

Вставьте резервуар обратно в корпус устройства. При правильной установке раздастся щелчок.

### Примечание.

Используйте воду температуры только до 60 °С.

**НЕ ИСПОЛЬЗУЙТЕ ГОРЯЧУЮ ВОДУ.**

## Инструкции по зарядке

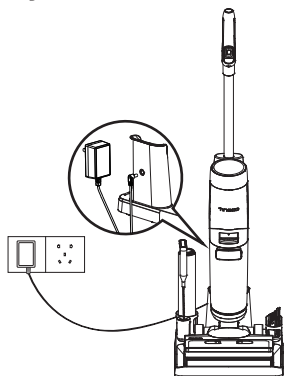

Для зарядки устройства поместите его на зарядную базу и подключите адаптер к розетке питания.

1. Для зарядки устройства подсоедините внешний зарядный кабель к зарядной базе и подключите его к розетке.
2. Чтобы избежать риска спотыкания, во время зарядки помещайте устройство на зарядную базу рядом со стеной.

### Предупреждение.

- Заряжайте устройство только при помощи адаптера, входящего в комплект поставки Tíпесо.
- При длительном неиспользовании устройство необходимо заряжать раз в 3 месяца в целях обеспечения оптимальной производительности. Полная зарядка может потребовать 4-5 ч.
- Храните устройство в сухом помещении. Не подвергайте устройство воздействию солнечного света или отрицательных температур. Рекомендуемый температурный диапазон: 4 °С ~ 40 °С.

## Цифровой дисплей

Интерактивная анимация на обновленном дисплее отображает все процессы, делая уборку еще более комфортной.

### Примечание.

Во избежание царапин и потертостей не допускайте контакта острых предметов с цифровым дисплеем.

## Выбор режима очистки

### Режим AUTO



- В режиме AUTO датчик iLoop автоматически определяет степень загрязненности пола и соответствующим образом адаптирует количество мощющего средства и мощность всасывания.
- Красный цвет контура контроля загрязнений означает, что обнаружено большее количество грязи, синий цвет — меньшее количество. Данный режим автоматически обеспечивает лучшее решение для поддержания чистоты.

### Режим MAX



- Нажмите на левую или правую кнопку Выбрать для входа в режим MAX.
- В режиме MAX прибор будет работать на максимальной мощности всасывания и распылять воду/мощющее средство для очистки стойких пятен.

### Режим УЛЬТРА



- Нажмите на левую или правую кнопку Выбрать для входа в режим ULTRA.
- В режиме УЛЬТРА работа прибора начнется через 30 секунд подготовки. Этот режим подходит для тщательной уборки.

## Режим ВСАСЫВАНИЕ



- Нажмите на левую или правую кнопку Выбрать для входа в режим ВСАСЫВАНИЕ.
- В режиме ВСАСЫВАНИЕ устройство будет поглощать воду. Рекомендуем использовать этот режим для влажной поверхности.

## Время работы

- В режиме АУТО/УЛЬТРА/ВСАСЫВАНИЕ: ~40 минут
- В режиме МАХ: ~28 минут
- Расчетные данные о времени работы получены лабораторией Tineco.

## Время зарядки

- Полная зарядка занимает около 4–5 часов.
- Расчетные данные получены лабораторией Tineco при температуре окружающей среды от 4 °С до 40 °С.

## Приложение

Выполнение всех функций возможно через приложение Tineco. Загрузите приложение Tineco с App Store, Google Play или официального сайта Tineco.



## Примечание.

Для голосовых подсказок используется по умолчанию английский язык, но возможна установка других языков через приложение.

## Голосовые подсказки

(возможны расхождения; внесите соответствующие изменения)

Состояние	Напоминание
Перед первым использованием	Вас приветствует Ассистент Tineco. Давайте начнем с Руководства по быстрому запуску.
Голосовые подсказки включены	Голосовые подсказки включены.
Голосовые подсказки отключены	Голосовые подсказки отключены.
Подключите приложение Tineco	Отсканируйте QR-код для загрузки приложения и подключения устройства.
Режим Auto по умолчанию	Режим Auto.
Переключение в режим Всасывание	Режим Всасывание.
Переключение в режим Max	Режим Max.
Переключение в режим Ультра	Режим Ультра.
Уровень заряда аккумулятора: 10~20 %	Низкий заряд аккумулятора.
Уровень заряда аккумулятора: 0~10 %	Низкий заряд аккумулятора. Зарядите устройство.
Резервуар для чистой воды пуст	Недостаточно воды в резервуаре для чистой воды. Добавьте воду.
Необходима самоочистка	Для более эффективной уборки выполните цикл самоочистки.
Выполнение самоочистки невозможно	Поместите устройство на зарядную базу для запуска самоочистки.
Резервуар для грязной воды полон	Резервуар для грязной воды полон. Опустошите его.
Резервуар для грязной воды не установлен	Установите резервуар для грязной воды.
Резервуар для чистой воды не установлен	Установите резервуар для чистой воды.
Подготовьте раствор в режиме Ультра	Раствор готов. Начните уборку.
Роликовая щетка засорена	Очистите роликовую щетку.
Питание отключается	Отключение питания.
Заряда аккумулятора недостаточно для самоочистки	Низкий заряд аккумулятора. Зарядите устройство перед запуском самоочистки.
Очистка роликовой щетки	Очистка роликовой щетки.
Очищение трубки	Очищение трубки.
Сушка роликовой щетки	Сушка роликовой щетки.
Глубокая очистка	Глубокая очистка.
Самоочистка завершена	Самоочистка завершена. Опустошите и очистите резервуар для грязной воды, чтобы предотвратить появление запаха.
Начало зарядки	Зарядка.
Недостаточно воды для самоочистки	Добавьте воды и начните самоочистку.

# Обслуживание

## Примечание.

- Для оптимальной производительности и предотвращения запахов всегда **полностью очищайте** и **высушивайте** емкость для грязной воды, фильтры, роликовую щетку, крышку роликовой щетки после каждого использования.
- Убедитесь, что каждый элемент установлен правильно; в противном случае корректная работа прибора будет невозможна.
- Не погружайте устройство в жидкость и не мойте его под водой.
- В результате заводской проверки внутри устройства может остаться некоторое количество воды.
- После технического обслуживания поместите устройство вертикально на зарядную базу. Не подвержайте устройство воздействию прямых солнечных лучей и храните его в сухом помещении.

## Основной корпус

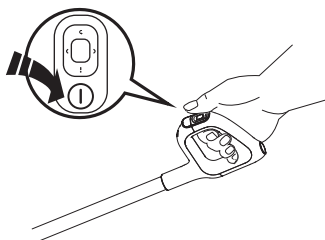

Для снижения риска травм отключайте устройство перед проведением технического обслуживания.

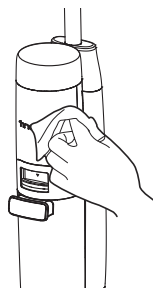

Для очистки поверхности используйте ткань с нейтральным моющим средством. Ткань должна быть сухой, чтобы предотвратить попадание воды в устройство.

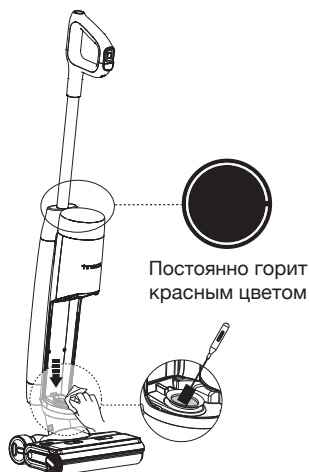

Если ЖК-контур горит красным цветом, снимите резервуар для грязной воды и очистите датчик загрязнений влажной тканью или инструментом для очистки.

## Резервуар для грязной воды

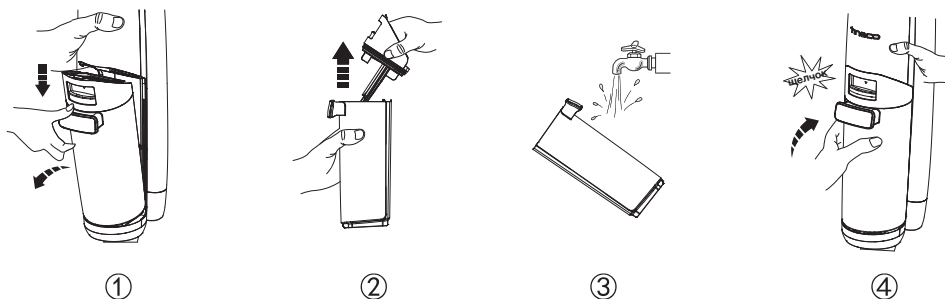

- Когда уровень грязной воды достигнет отметки MAX, устройство прекратит работу, на дисплее отобразится напоминание, и будет воспроизведена голосовая подсказка.
- Поднимите крышку резервуара, чтобы опорожнить резервуар для грязной воды. Используйте инструмент для очистки, чтобы удалить оставшийся мусор. Промойте внутреннюю часть резервуара для грязной воды и вставьте его обратно в корпус устройства.

## Крышка резервуара для грязной воды

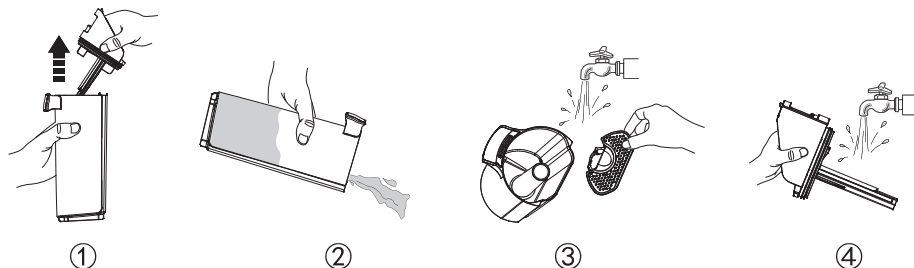

Если крышка резервуара для грязной воды и внутренний фильтр загрязнены, снимите крышку резервуара и фильтр и промойте обе части водой.

## Сухой фильтр

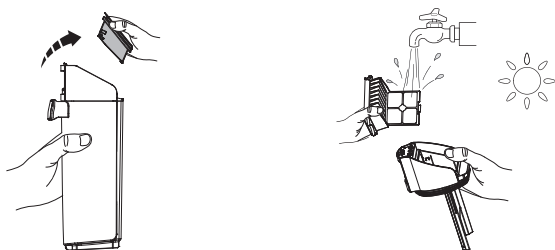

Извлеките сухой фильтр, потянув его вверх за углубления с каждой стороны. Прежде чем вставлять элементы обратно в крышку резервуара для грязной воды, промойте их под проточной водой и дайте им полностью высохнуть.

\* В комплект поставки устройства входит сменный запасной сухой фильтр.

## Самоочищающаяся роликовая щетка

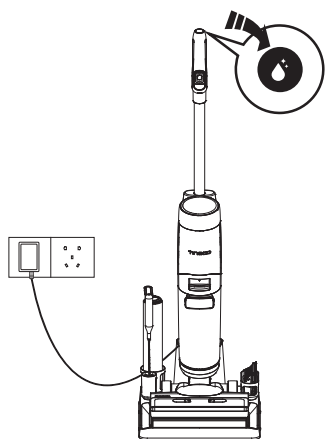

1. После использования поместите устройство на зарядную базу. Датчик автоматически определит уровень загрязненности.
2. Нажмите на кнопку самоочистки и выберите режим быстрой самоочистки (занимает 2 мин.) или глубокой самоочистки (занимает 6 мин.), чтобы начать процесс.
3. После завершения очистите резервуар для грязной воды. Затем начнется зарядка устройства.

### Примечание.

- Убедитесь, что зарядная база подключена, а уровень заряда аккумулятора >20%.
- Перед циклом самоочистки очистите резервуар для грязной воды и убедитесь, что уровень воды в резервуаре для чистой воды выше 40%.

## Крышка роликовой щетки

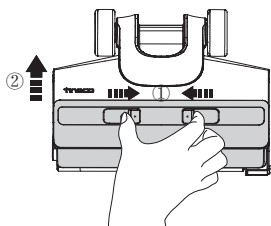

Зажмите защелки на крышке и потяните вверх для снятия.

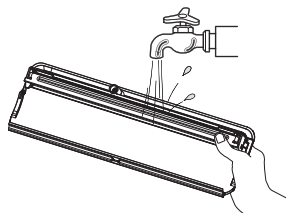

Промойте элемент водой.

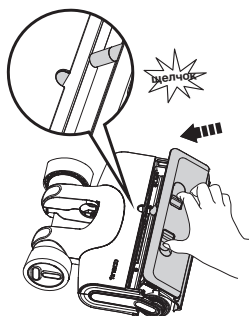

Во избежание протечек следите за тем, чтобы при установке крышка щетки фиксировалась со щелчком.

## Роликовая щетка

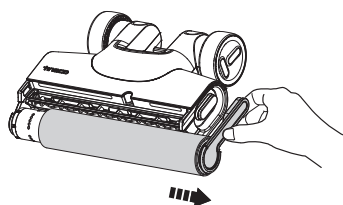

Снимите роликовую щетку, взявшись за выступающий элемент роликовой щетки и вытянув его.

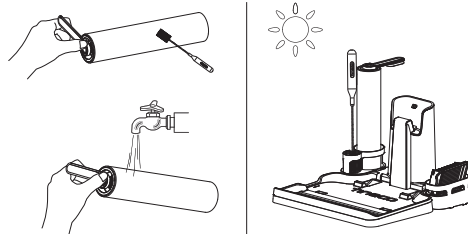

С помощью инструмента для очистки удалите волосы и мусор, скопившиеся вокруг щетки, и промойте ее водой. Поставьте роликовую щетку на подставку для аксессуаров и дайте ей полностью высохнуть перед установкой на место.

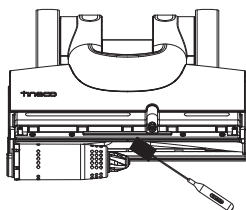

При помощи устройства для очистки удалите волосы и мусор из отсека для роликовой щетки и отверстия.

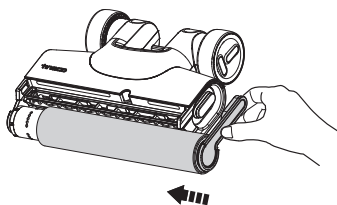

Установите роликовую щетку на место, вставив ее сначала в левую часть насадки, а затем зафиксируйте роликовую щетку магнитным креплением с правой стороны.

### Примечание.

- В комплект поставки устройства входит сменная запасная роликовая щетка.
- Для поддержания высокой производительности заменяйте роликовую щетку каждые 8 месяцев.



# Устранение неисправностей

Проблема	Возможная причина	Решение
Прибор не включается	1. Нет питания 2. Автозащита при перегреве	1. Зарядите устройство 2. Перезапуск после охлаждения
Слабая мощность всасывания	Сухой фильтр не установлен или загрязнен	Установите сухой фильтр или очистите его и дайте ему полностью высохнуть
Анимация: роликовая щетка засорена 🔊 Голосовая подсказка: 1. Очистите роликовую щетку 2. Проверьте роликовую щетку	1. Роликовая щетка заблокирована 2. Роликовая щетка не установлена	1. Устраните засорение 2. Правильно установите роликовую щетку
Индикатор Wi-Fi выключен	Wi-Fi не подключен	Следуйте инструкциям в приложении по подключению к Wi-Fi
Анимация: резервуар для чистой воды пуст 🔊 Голосовая подсказка: Недостаточно воды в резервуаре для чистой воды. Добавьте воду.	Резервуар для чистой воды пуст	Наполните резервуар для чистой воды
Анимация: резервуар для грязной воды полон 🔊 Голосовая подсказка: Резервуар для грязной воды полон. Опустошите его.	Грязная вода в резервуаре для грязной воды достигла отметки MAX	Вылейте грязную воду и установите резервуар для грязной воды на место
Все световые индикаторы выключены во время эксплуатации	Перегрев или неисправность аккумулятора	Охладите устройство и перезапустите его
Уровень заряда аккумулятора < 10% 🔊 Голосовая подсказка: Низкий заряд аккумулятора. Зарядите устройство.	Низкий заряд аккумулятора	Зарядите устройство или перезапустите его
ЖК-контур горит красным цветом 🔊 Голосовая подсказка: Выполните самоочистку, чтобы обеспечить эффективность уборки	Датчик загрязнений неисправен или засорен	Удалите загрязнения, очистите канал для мусора или перезапустите устройство

## Примечание.

Если в приведенных выше инструкциях отсутствует решение для устранения проблемы, посетите наш сайт [www.tineco.com](http://www.tineco.com), чтобы получить дальнейшую помощь.

# Гарантия

## ОГРАНИЧЕННАЯ ГАРАНТИЯ НА 2 ГОДА

- Распространяется только на те устройства, которые приобретаются у авторизованных розничных продавцов Tineco.
- Обязательно соблюдение требований, изложенных в настоящем руководстве по эксплуатации, и дополнительных условий, изложенных ниже.
- Данная гарантия регулируется и толкуется в соответствии с законодательством страны, где была совершена покупка. Мы предоставляем гарантию на 2 года или гарантийный срок, предусмотренный применимым местным законодательством, в зависимости от того, какой срок больше.

## ЧТО ПОКРЫВАЕТ ГАРАНТИЯ?

- На ваш прибор Tineco распространяется гарантия сроком 2 года на оригинальные дефекты материала и изготовления, обнаруженные при использовании в личных бытовых целях согласно руководству по эксплуатации Tineco. На электрические аксессуары и приобретаемый отдельно аккумулятор гарантия составляет 1 год.
- В рамках данной гарантии мы предоставляем без каких-либо дополнительных затрат для вас все детали и работу специалистов, необходимые для обеспечения надлежащего эксплуатационного состояния вашего прибора в течение гарантийного срока.
- Настоящая гарантия действует только в том случае, если прибор используется в той стране, в которой он был продан.

## ЧТО НЕ ПОКРЫВАЕТ ГАРАНТИЯ?

Tineco не несет ответственности за расходы, ущерб или ремонт при следующих условиях:

- приобретение приборов у неавторизованного дилера;
- небрежная эксплуатация или обращение, неправильное использование, нарушения режима эксплуатации и/или отсутствие технического обслуживания, использование без соблюдения инструкций, изложенных в руководстве по эксплуатации Tineco;
- использование прибора за рамками обычных бытовых целей (например, в коммерческих помещениях или в целях аренды);
- использование деталей без соблюдения инструкций, изложенных в руководстве по эксплуатации Tineco;
- использование деталей и аксессуаров, которые не были произведены или рекомендованы Tineco;
- внешние факторы, не связанные с качеством изделия и его использованием, такие как погода, модификации, аварии, перебои в электроснабжении, скачки напряжения или стихийные бедствия;
- ремонт или модификация, выполненные неавторизованными лицами или агентами;
- невыполнение очистки прибора от засорения и других опасных материалов;
- обычный износ, в том числе деталей, обычно подверженных износу (например, прозрачный контейнер, ремень, фильтр, HEPA-фильтр, роликовая щетка и кабель питания) (или в случае диагностики внешних повреждений или нарушения режима эксплуатации), повреждение коврового или напольного покрытия из-за использования прибора без соблюдения инструкций производителя или продолжения работы с роликовой щеткой в случаях, когда требуется ее отключение;
- сокращение времени разряда аккумулятора в связи со сроком его службы или использованием.

## ОГРАНИЧЕНИЯ ДЕЙСТВИЯ ГАРАНТИИ

- Любые подразумеваемые гарантии в отношении вашего прибора, в том числе включая гарантию товарной пригодности и гарантию пригодности для определенной цели, ограничены сроком действия настоящей гарантии.
- Действие гарантии распространяется только на первоначального владельца и оригинальный аккумулятор, а также не подлежит передаче.
- Данная ограниченная гарантия дает вам определенные юридические права. В зависимости от региона у вас также могут быть другие права.
- Гарантии производителя могут применяться не во всех случаях с учетом таких факторов, как использование изделия, место приобретения изделия или продавец изделия. Внимательно ознакомьтесь с гарантией и обратитесь к производителю, если у вас есть какие-либо вопросы.

## ГАРАНТИЙНОЕ ОБСЛУЖИВАНИЕ

**Регистрация.** Настоятельно рекомендуем зарегистрировать приобретенный прибор на официальном сайте Tineco ([www.tineco.com](http://www.tineco.com)) и получить доступ к эксклюзивным преимуществам. При регистрации введите серийный номер полностью (см. на задней панели устройства). Отказ от регистрации изделия не приводит к уменьшению ваших гарантийных прав.

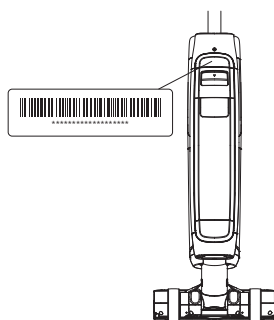

**Подача претензий.** Сохраните документ, подтверждающий покупку. Чтобы подать претензию по нашей ограниченной гарантии, вам необходимо предоставить серийный номер и оригинал квитанции о покупке с указанием даты покупки и номера заказа. Все работы будут выполняться компанией Tineco или ее авторизованным агентом. При замене любых неисправных деталей они становятся собственностью Tineco. Обслуживание по данной гарантии не продлевает срок ее действия.

Посетите сайт Tineco  
**[www.tineco.com](http://www.tineco.com)**, чтобы получить  
дальнейшую клиентскую поддержку.









**tineco**  
Live Easy.  
Enjoy Life.

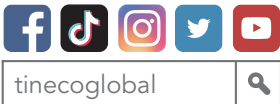

 [www.tineco.com](http://www.tineco.com)

Kontaktieren Sie uns. Wir melden uns innerhalb eines Werktages bei Ihnen.

Contact us - We'll get back to you within 1 business day.

Conéctese con nosotros. Nos pondremos en contacto con usted dentro de 1 día laboral.

Contactez-nous. Nous vous répondrons dans 1 jour ouvrable.

Contattarci - risponderemo entro 1 giorno lavorativo.

Neem contact met ons op - we nemen binnen 1 werkdag contact met u op.

Contacte-nos - Responderemos no prazo de 1 dia útil.

Свяжитесь с нами — Мы ответим вам в течение 1 рабочего дня.

