

# DREIKLANG

be smart

Imported by Selection-Trade,  
Gervinusstr. 10, 60322 Frankfurt  
(Germany)

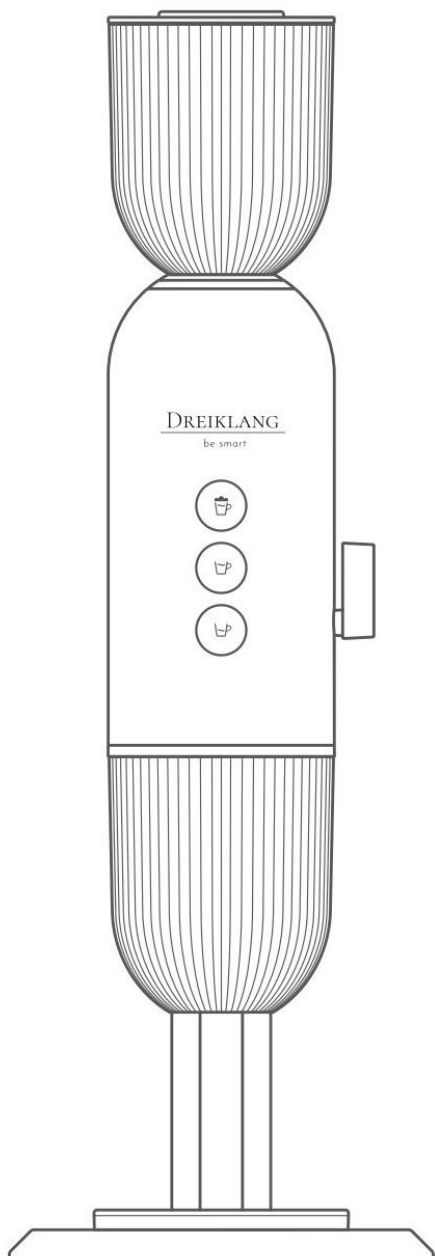

**4 IN 1 INSTANT HEATING COFFEE MACHINE**  
**INSTRUCTION MANUAL (ENGLISH)**  
**MODEL NO. GC-DP010**

# WHAT YOU MUST KNOW FOR YOUR FIRST USE

## About coffee, capsules and water

1. Please have the ground coffee at middle coarseness—according to Nespresso coarseness. Fill ground coffee less than 15G, use tamper to press slightly to flat, very fine or too much coffee will cause machine abnormal
2. Please use genuine Dolce Gusto capsules and genuine Nespresso capsules.
3. Please fill pure water into water tank only. Not milk or other liquid.

## About pre-use

After connected the socket and filled water, please press any control button to release water without extraction chamber for once before your first use or long time no use. Please be careful hot water comes out. Suggest to use big cup to receive hot water.

## About chamber

1. Please make sure Screw “G”/”N”/”D” chamber home tight ly.
2. Slide the chamber horizontally into the machine, check chamber in firm position .  
※The chamber should be slid to the end of the groove.

## About anti-scalding

1. During the machine working, in case you notice machine is abnormal (no coffee comes out, leak water etc.), **please press control button again to stop it. Do not** rotate the On-Off switch lever, because machine still has residual heat and pressure.
2. After Every Use, Please Wait One Minute Before Unlock The Chamber Because The Machine Still Has Residual Heat and Pressure After Use.

## [Warning]

This is an electrical device. It may cause electric shock. Therefore please pay attention to following safety warnings:

- Never unplug the power plug by wet hand (risk of electric shock)
- Ensure that you are always close to the socket when you are using the appliance, and the power plug can be unplugged if necessary
- To unplug the power plug from socket. It is necessary to hold the power plug rather than power wire. (risk of fire caused by electric shock and short circuit)
- In case of abnormality or fault, unplug the power plug and contact us.
- If the power wire or power plug is damaged, it is must be replaced by the company's technicians to avoid accidents.
- In order to prevent fire or electric shock, users are not allowed to repair machine internal parts by themselves, It needs to be repaired by Authorized Service Personnel.

## [Important]

The children must not use the appliance independently. Never use the appliance at the position that any children can reach (risk of scalding, electric shock or injury)

Warning for scalding:

Hot water or steam will be generated when this product is working, please avoid to contact with splashing hot water or steam.

## [Safety Precautions]

1. When the machine is working, please do not put your hands under the extraction chamber to avoid scalding.
2. Never touch hot water, PTC or other high-temperature position during or immediately after use of the appliance (risk of scalding). The appliance should be cleaned after it cools down.

## [Product Components Description]



Optional Water Tube for External Water Tank



Optional Tamper

- ① Water Tank Cover
- ② Water Tank
- ③ Main Body
- ④ Control Button
- ⑤ On-Off Switch Lever
- ⑥ Extraction Chamber
- ⑦ Drinking Cup
- ⑧ Drip Tray
- ⑨ Stand

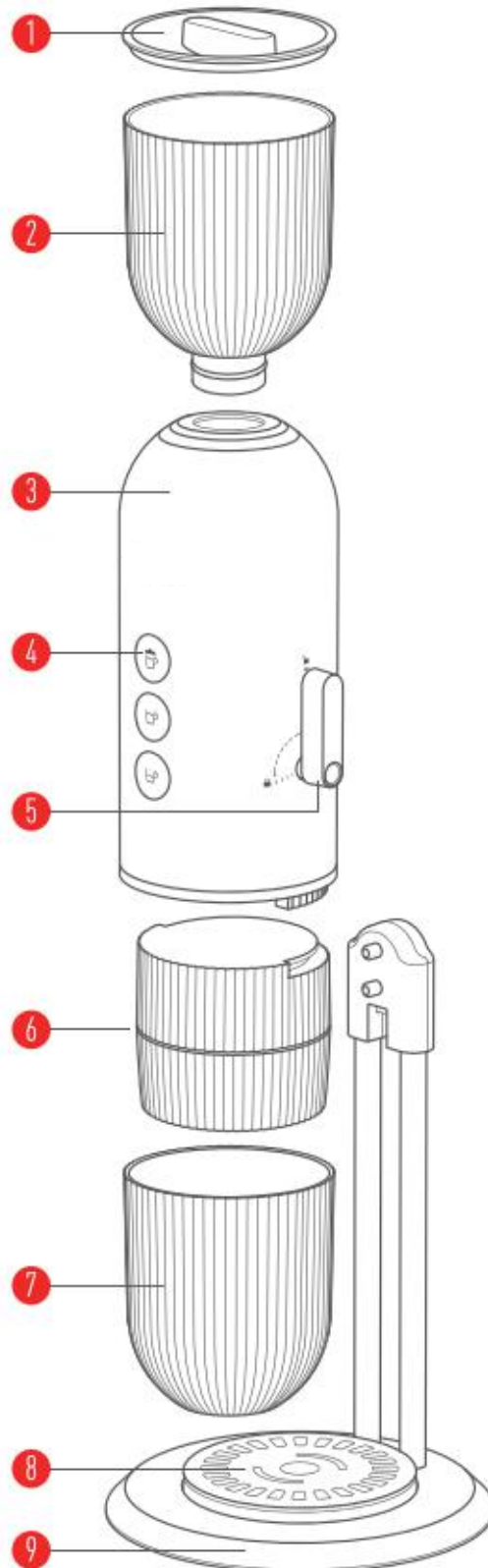

## [Chamber Component]

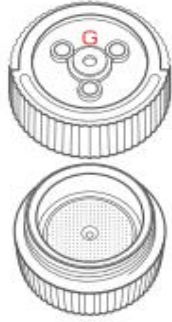

### "G" Chamber:

It marked "G" on chamber  
For ground coffee (12- 15G)/tea  
Ground coffee

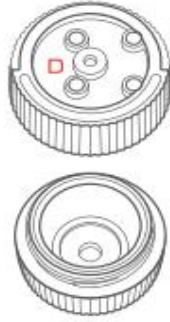

### "D" Chamber:

It marked "D" on chamber  
For Dolce Gusto Capsule

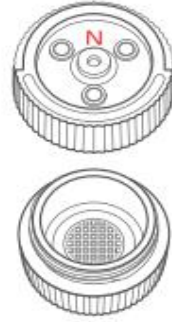

### "N" Chamber:

It marked "N" on chamber  
For Nespresso capsule



### [Attention]

1. Please have the ground coffee at middle coarseness—according to Nespresso coarseness. Fill ground coffee 12-15G, use tamper to press slightly to flat, very fine or too much coffee will cause machine abnormal
2. Please use genuine Dolce Gusto capsules and genuine Nespresso capsules.

## [Control Button]



American Coffee/Big Cup  
About 160mL





Lungo/Middle Cup  
About 90mL

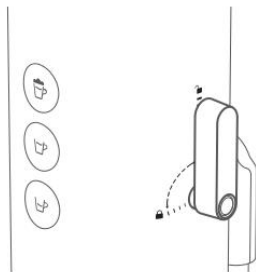

Espresso/Small Cup  
About 45mL

## [On-Off Switch Lever]



Lever at "UNLOCK" place   
The machine is "OFF" . The Chamber can  
be slide out

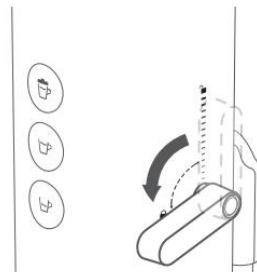

Lever at "LOCK" place   
The machine is "ON" . The chamber is locked.

### Attention:

1. Do not rotate the lever too hard or put to wrong position, this may damage the lever.
2. After Every Use, Please Wait One Minute Before Unlock The Chamber Because The Machine Still Has Residual Heat and Pressure After Use.

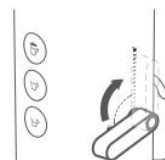

## [Preparation]

- ① There are 2 holes at the back of machine. Fix machine to the 2 knobs from the stand.



- ② Fix machine onto stand by pressing downward.

- ③ Place water tank onto main body with downward force until you cannot press the water tank any more.

Note: If you buy the optional external tube, please connect the tube to your external bigger water tank.

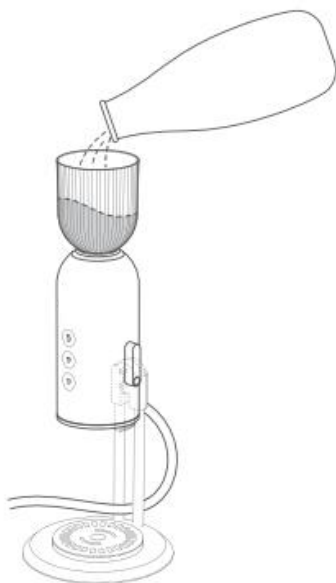

- ④ Fill pure water into water tank and place the water tank cover.

Note:

1. Please fill pure water only. Not milk or other liquid.
2. Please press any control button to release water without extraction chamber for once before your first use or long time no use. Please be careful hot water comes out.. Suggest to use big cup to receive hot water

## [Easy to Make Coffee]

### (1) Use Ground Coffee and Tea:

① Use “G” chamber, put ground coffee or tea into lower “G” chamber. Screw the upper and lower “G” chamber home tightly.

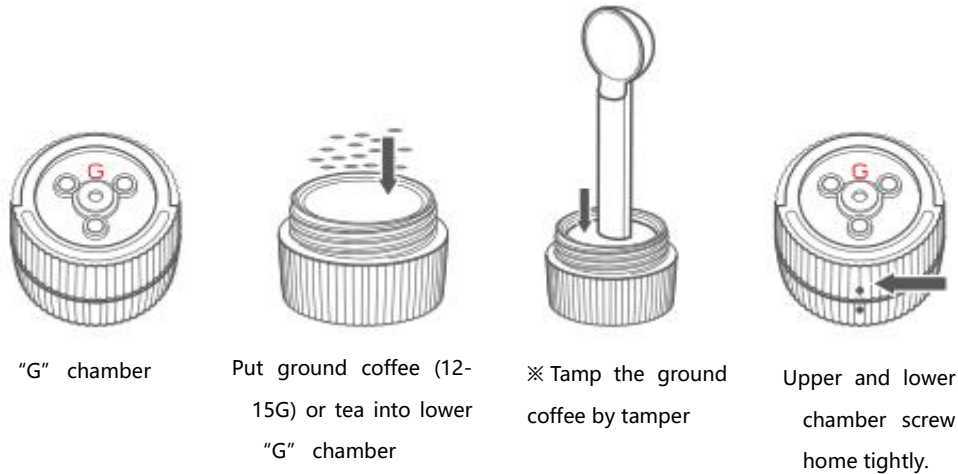

**Attention:** Please have the ground coffee at middle coarseness—according to Nespresso coarseness. Fill ground coffee 12-15G, use tamper to press slightly to flat, very fine or too much coffee will cause machine abnormal.

② Slide the chamber horizontally into the machine, check chamber in firm position, Place drinking cup or your cup on drip tray.

Rotate the On-Off switch lever anti-clockwise to . Machine will Beeps and three button lights ON. The chamber is LOCK and machine is stand by.

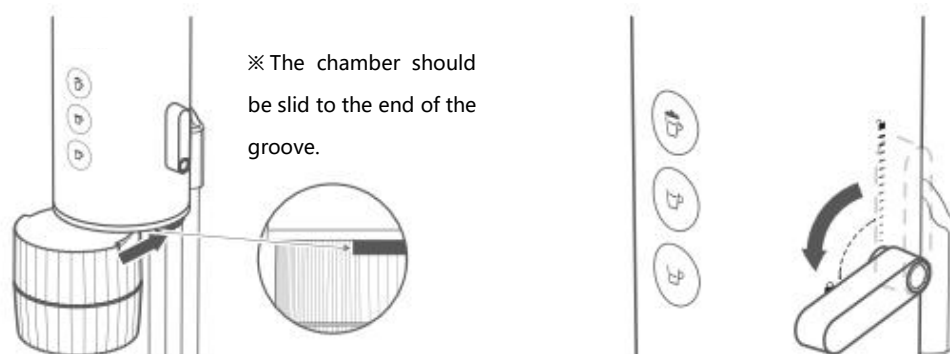

#### [Attention]

1. If the chamber is not put to correct position (isn't slide to the end), the chamber cannot be locked and machine will not turn on.
2. Do not rotate the lever too hard or put to wrong position. This may damage the lever.

③ According to your favorable taste, press control button to choose cup size (big cup/middle cup/small cup) and start making coffee.

#### [Attention]

1. During the machine working, in case you notice machine is abnormal (no coffee comes out, leak water etc.), **please press control button again to stop it. Do not** rotate the On-Off switch lever, because machine still has residual heat and pressure.
2. **After Every Use, Please Wait One Minute Before Unlock The Chamber Because The Machine Still Has Residual Heat and Pressure After Use.**

## (2) Use Nespresso capsule:

① Use “N” chamber, put Nespresso capsule into “N” lower chamber. Screw the upper and lower “N” chamber home tightly.



“N” chamber

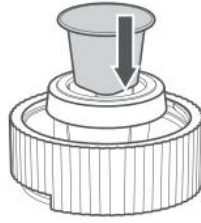

Put Nespresso capsule into “N” lower chamber

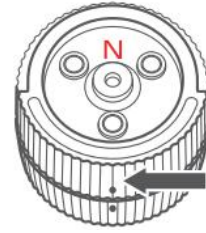

Upper and lower “N” chamber screw home tightly.

### [Attention]

Please use genuine Nespresso capsules.

② Slide the chamber horizontally into the machine, check chamber is firm position. Place drinking cup or your cup on drip tray.

Rotate the On-Off switch lever anti-clockwise to . Machine will Beeps and three lights ON. The chamber is LOCK and machine is stand by.

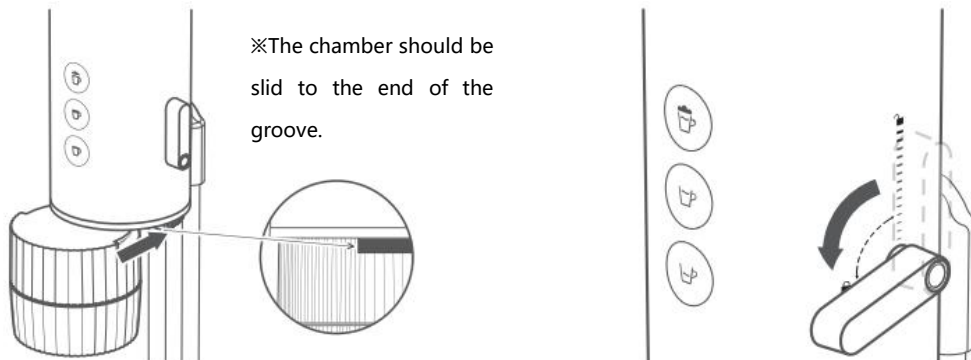

### [Attention]

1. If the chamber is not put to correct position (isn' t slide to the end), the chamber cannot be locked and machine will not turn on.
2. Do not rotate the lever too hard or put to wrong position. This may damage the lever.

③ According to your favorable taste, press control button to choose cup size (big cup/middle cup/small cup) and start making coffee.

### [Attention]

1. During the machine working, in case you notice machine is abnormal (no coffee comes out, leak water etc.), **please press control button again to stop it. Do not** rotate the On-Off switch lever, because machine still has residual heat and pressure.
2. **After Every Use, Please Wait One Minute Before Unlock The Chamber Because The Machine Still Has Residual Heat and Pressure After Use.**



### (3) Use Dolce Gusto Capsule:

- ① Use “D” chamber, put milk flavor Dolce Gusto capsule into “D” lower chamber, Screw the upper and lower “D” chamber home tightly.



“D” chamber



Put milk flavor Dolce Gusto capsule into “D” lower chamber



Upper and lower “D” chamber screw home tightly



There is a sharp pin here

#### [Attention]

1. There is a sharp pin at upper “D” chamber, please be careful.
2. When you screw the “D” chamber, the sharp pin pierce Dolce Gusto capsule, you can hear “PUFF” . That means the capsule has been pierced successfully. If not, please try to screw home tightly again.
3. Please use genuine Dolce Gusto capsules.

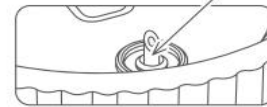

- ② Slide the chamber horizontally into the machine, check chamber is firm position. Place drinking cup or your cup on drip tray.

Rotate the On-Off switch lever anti-clockwise to  . Machine will Beeps and three lights ON. The chamber is LOCK and machine is stand by.

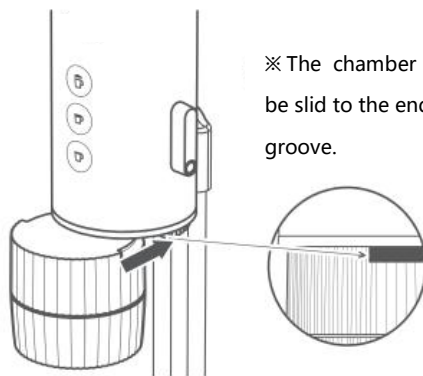

※ The chamber should be slid to the end of the groove.

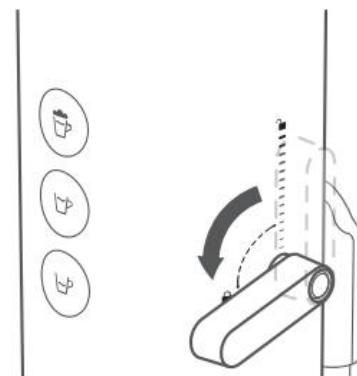

#### [Attention]

1. If the chamber is not put to correct position (isn't slide to the end), the chamber cannot be locked and machine will not turn on.
2. Do not rotate the lever too hard or put to wrong position. This may damage the lever.

- ③ According to your favorable taste, press control button to choose cup size (suggest to choose middle cup 90ml) and start making milk.

#### [Attention]

1. During the machine working, in case you notice machine is abnormal (no coffee comes out, leak water etc.), **please press control button again to stop it. Do not** rotate the On-Off switch lever, because machine still has residual heat and pressure after use.
2. **After Every Use, Please Wait One Minute Before Unlock The Chamber Because The Machine Still Has Residual Heat and Pressure After Use.**

④After step 3, wait 1 minute. Rotate On-Off switch lever clockwise to  , Take out and screw out the “D” chamber. Replace the coffee flavor Dolce Gusto capsule in to the chamber and screw “D” chamber home tightly.

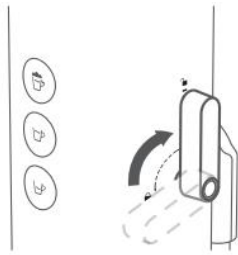

Put coffee flavor Dolce Gusto capsule into “D chamber”

[Attention]

1. There is a sharp pin at upper “D” chamber, please be careful.

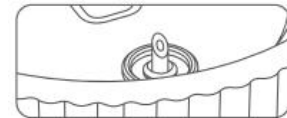

2. When you screw the “D” chamber, the sharp pin pierce Dolce Gusto capsule, you can hear “PUFF” . That means the capsule has been pierced successfully. If not, please try to screw home tightly again.

⑤Slide the chamber horizontally into the machine, check chamber is firm position. Place drinking cup or your cup on drip tray.

Rotate the On-Off switch lever anti-clockwise to  . Machine will Beeps and three lights ON. The chamber is LOCK and machine is stand by.

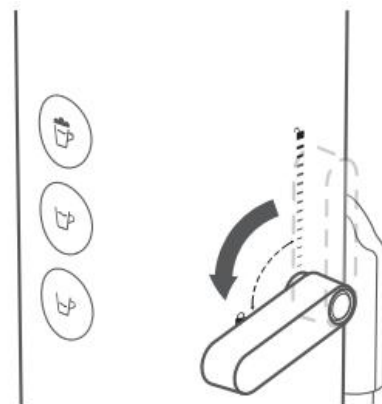
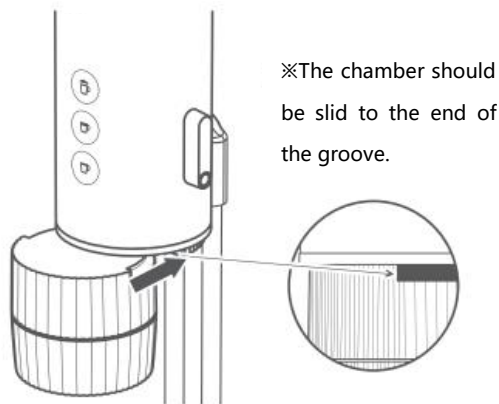

[Attention]

- 1 If the chamber is not put to correct position (isn't slide to the end), the chamber cannot be locked and machine will not turn on.
- 2 Do not rotate the lever too hard or put to wrong position. This may damage the lever.

⑥Press control button to choose small cup size (45ml) and start making coffee.

[Attention]

1. During the machine working, in case you notice machine is abnormal (no coffee comes out, leak water etc.), **please press control button again to stop it. Do not** rotate the On-Off switch lever, because machine still has residual heat and pressure.
2. **After Every Use, Please Wait One Minute Before Unlock The Chamber Because The Machine Still Has Residual Heat and Pressure After Use.**

## [ Use of Optional Water Tube for External Water Tank ]

- ① The optional water tube is 1 meter length, you can cut out the tube as you need.  
Please pluck out the S/S tube before cutting out and connect to the S/S tube after cutting out.

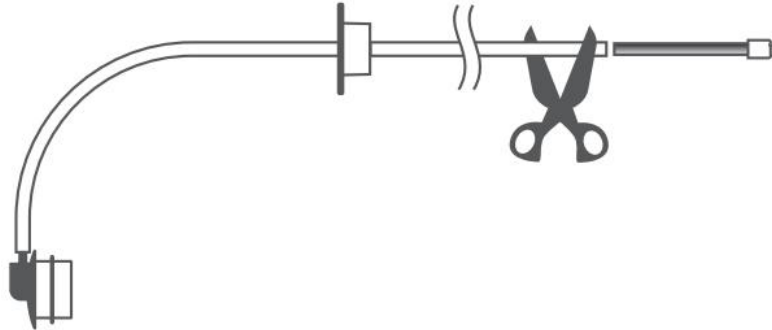

- ② Take out water tank from main body and press the optional water tube converter into main body with downward force.

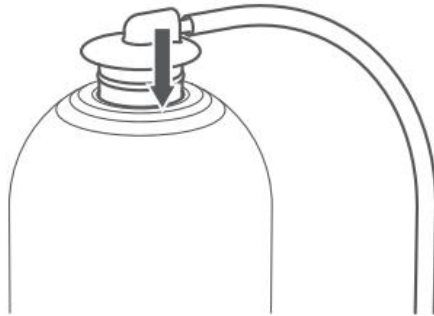

- ③ Put another end of optional water tube into your external water tank, such as pure water bottle,



### [Attention]

Please press any control button to release water without extraction chamber for once before your first use or long time no use. Please be careful hot water comes out. Suggest to use big cup to receive hot water.

## [Indicator Light Description]

	Top button	Middle button	Lower button
Standby Mode	Keep On	Keep On	Keep On
Big Cup	Keep On	\	\
Middle Cup	\	Keep On	\
Small Cup	\	\	Keep On
Water Shortage	Three lights flash at the same time		
Failure	Three lights flash from top to bottom		

## [Failure Handling]

1. In case of water shortage alarm, please add proper amount of pure water to water tank.
2. When a fault alarm occurs, unplug the power plug and contact us, Do not inspect and repair by yourself.

## [Failure and check]

In case of abnormality of fault, try to solve it according to the information give in the “Indicator Light Description” and “Failure Handling”, If you still can not solve the problem or need more detailed product information, please refer to the information in the attached table and call the after-sales service center.

## [Specifications]

Product: 4 in 1 instant heating coffee machine	Model No.: GC-DP010	
DRINKING CUP CAPACITY: 300mL	WATER TANK CAPACITY: 300mL	
MAX PRESURE: 19bar	Product weight: 2.0Kg	
Dimention: 154x154x176mm		
<b>For high voltage countries</b>	<b>For low voltage countries</b>	
Voltage: 230V~	Voltage: 120V	Voltage: 100V
Wattage: 1650w	Wattage: 1500W	Wattage: 1350W
50-60Hz	60Hz	50-60Hz

## [Maintenance]

1. Please use wet sponge or cloth to wipe and clean the machine body. Do not rinse the machine. Please never immerse machine into any liquid.
2. The extraction chamber can be detached and be rinse in water before assembling back to machine.

Need help? Please contact us: [op@selection-trade.de](mailto:op@selection-trade.de)



# DREIKLANG

be smart

Imported by Selection-Trade,  
Gervinusstr. 10, 60322 Frankfurt  
(Germany)

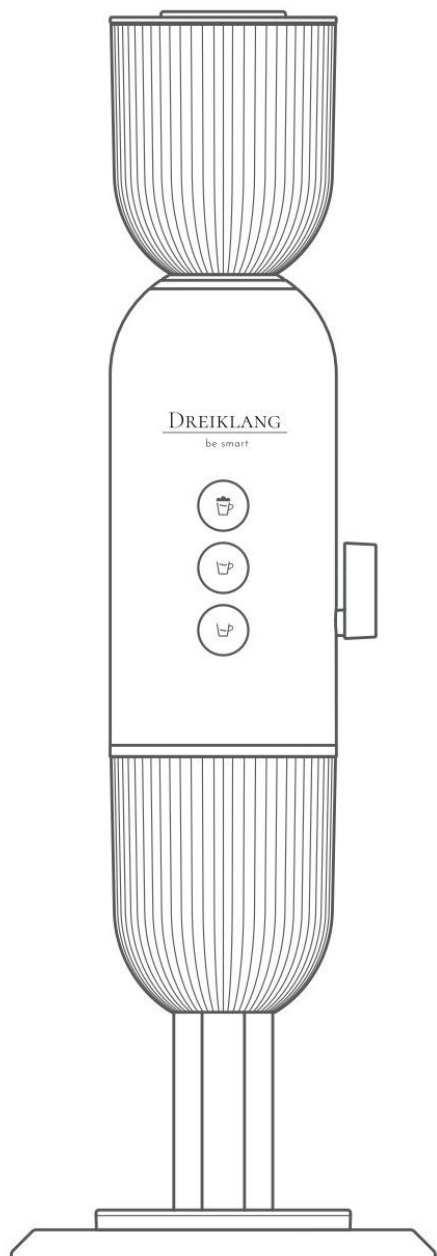

## BEDIENUNGSANLEITUNG

**4 IN 1 ESPRESSO + TEE MASCHINE (GERMAN)**

**MODEL NO. GC-DP010**

# WICHTIG ZU WISSEN VOR DER ERSTEN NUTZUNG

## ÜBER DIE KAPSELN, KAFFEE UND DAS WASSER

1. Bitte verwenden Sie gemahlene Kaffeebohnen mit mittlerer Körnung, dies entspricht der Nespresso-Körnung. Füllen Sie maximal 15 g gemahlene Espresso ein. Verwenden Sie unbedingt den Tamper, leicht und flach anzudrücken.
2. Bitte verwenden Sie Original Kapseln von Nespresso/L'OR oder Dolce Gusto. Kopien oder andere Hersteller wie Starbucks können passen, deren Funktion und Geschmack können wir leider nicht gewährleisten.
3. Bitte füllen Sie möglichst gereinigtes oder pures Wasser ein, um einen guten Geschmack zu erzielen. Bitte auf keinen Fall andere Flüssigkeiten wie zum Beispiel Milch einfüllen.

## ERSTE VERWENDUNG

Nachdem die Steckdose angeschlossen und Wasser eingefüllt, drücken Sie bitte eine beliebige Kontrolltaste, um das Wasser abzulassen vor dem ersten Gebrauch oder für den Fall, dass Sie das Gerät längere Zeit nicht benutzen. Bitte seien Sie vorsichtig es kommt heißes Wasser heraus. Verwenden Sie eher eine große Tasse, um das heiße Wasser aufzunehmen.

## ÜBER DIE VERSCHIEDENEN KAMMERN

1. Vergewissern Sie sich, dass die Schrauben "G"/"N"/"D" der Kammer fest angezogen sind.
2. Schieben Sie die Kammer waagrecht in die Maschine und prüfen Sie, ob die Kammer fest sitzt.

※Die Kammer sollte bis zum Ende der Rille geschoben werden.

## VERBRÜHUNGSSCHUTZ

1. Wenn Sie während des Betriebs bemerken, dass die Maschine nicht richtig funktioniert (es kommt kein Kaffee heraus, kein Wasser ausläuft usw.), drücken Sie bitte erneut die Steuerungstaste, um das Gerät zu stoppen. Drehen Sie nicht den Ein-Aus-Schalter

Hebel, da die Maschine noch Restwärme und Druck hat.

2. Nach jedem Gebrauch warten Sie bitte eine Minute, bevor Sie die Kammer entriegeln, da die Maschine noch Restwärme und Druck nach dem Gebrauch inne hat.

## **[Warnung]**

Es ist ein elektrisches Gerät. Es kann einen elektrischen Schlag verursachen. Beachten Sie daher bitte die folgende Sicherheitshinweise:

- Ziehen Sie den Netzstecker niemals mit nassen Händen aus der Steckdose (Gefahr eines Stromschlags).
- Achten Sie darauf, dass Sie sich immer in der Nähe der Steckdose aufhalten, wenn Sie das Gerät benutzen und dass der Netzstecker
- Netzstecker bei Bedarf aus der Steckdose gezogen werden kann
- Zum Ziehen des Netzsteckers aus der Steckdose. Sie müssen den Netzstecker und nicht das Netzkabel (Brandgefahr durch Stromschlag und Kurzschluss)
- Im Falle einer Anomalie oder eines Fehlers, ziehen Sie den Netzstecker und kontaktieren Sie uns.
- -Wenn das Netzkabel oder der Netzstecker beschädigt sind, müssen sie von den Technikern des Unternehmens ausgetauscht werden, um Unfälle zu vermeiden.
- -Um Brände oder Stromschläge zu vermeiden, dürfen die Benutzer die inneren Teile der Maschine nicht selbst reparieren. Es muss von autorisiertem Servicepersonal repariert werden.

## **[Wichtig]**

Kinder dürfen das Gerät nicht selbstständig benutzen. Verwenden Sie das Gerät niemals an einer Stelle die Kinder erreichen können (Verbrühungsgefahr, Stromschlag oder Verletzungsgefahr).

Warnung vor Verbrühungen: Bei der Arbeit mit diesem Produkt wird heißes Wasser oder Dampf erzeugt. Deshalb Spritzer von heißem Wasser oder Dampf.

## **[Sicherheitsvorkehrungen]**

1. Wenn das Gerät in Betrieb ist, halten Sie bitte Ihre Hände nicht unter die Extraktionskammer, um Verbrühungen zu vermeiden.
2. Berühren Sie während oder unmittelbar nach dem Gebrauch des Geräts niemals heißes Wasser, PTC oder andere Hochtemperaturbereiche. des Geräts (Verbrühungsgefahr). Das Gerät sollte gereinigt werden, nachdem es abgekühlt ist.

## [Product Components Description]



Optionaler Wasserschlauch für externen Wassertank



Tamper

- ① Wassertank Abdeckung
- ② Wassertank
- ③ Hauptgehäuse
- ④ Kontrolltaste
- ⑤ An-Aus Hebel
- ⑥ Extraktionskammer
- ⑦ Trinkbecher
- ⑧ Abtropfschale
- ⑨ Ständer

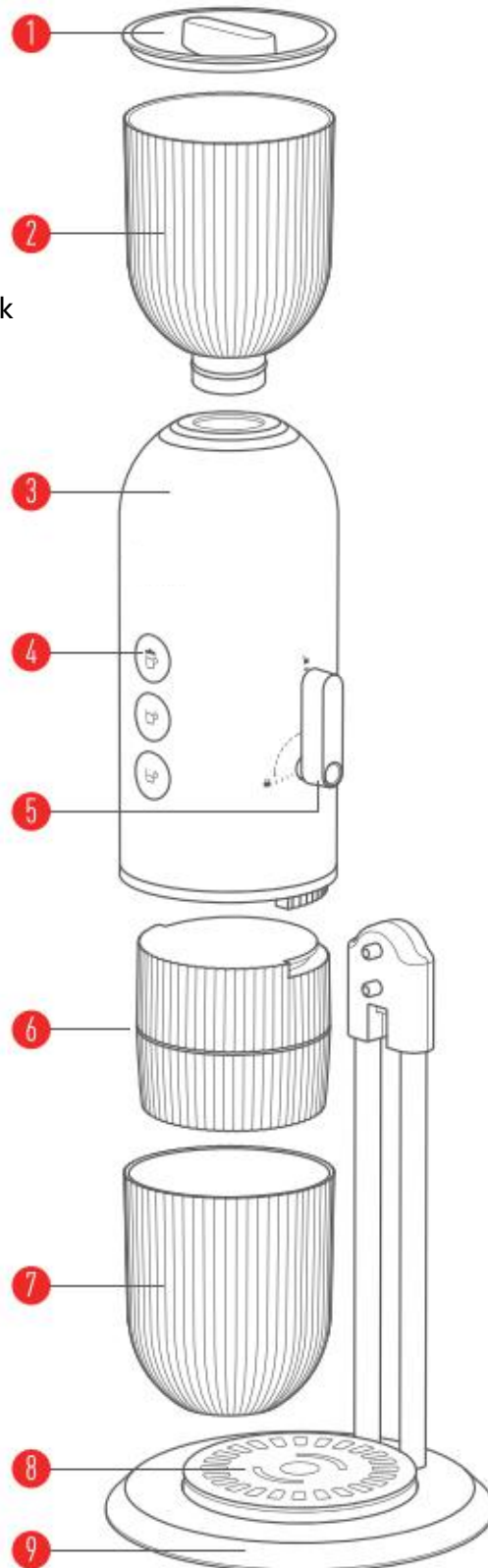



## [VERSCHIEDENE KAMMER KOMPONENTEN]



### "G" Kammer:

Auf der Kammer steht "G".  
Für gemahlene Kaffee (12-15G)/Tee

### "D" Kammer

Auf der Kammer steht "D"  
für Dolce Gusto Kapseln

### "N" Kammer

Auf der Kammer steht "N" für  
Nespresso/LOR Kapseln



### [Achtung]

- Bitte verwenden Sie gemahlene Kaffee mit mittlerer Körnung - entsprechend der Nespresso Körnung. Füllen Sie gemahlene zwischen Pulver leicht flach. Sehr feiner oder zu viel Kaffee führt zu einer Störung der Maschine.
- Bitte verwenden Sie Original Dolce Gusto oder Nespresso/L 'OR-Kapseln. Kopien oder andere Hersteller wie Starbucks können ohne Gewährleistung funktionieren.

## [KONTROLLKNOPF]



Americano /Große Tasse  
Über 160mL





Lungo/Mittlere Tasse  
Über 90mL



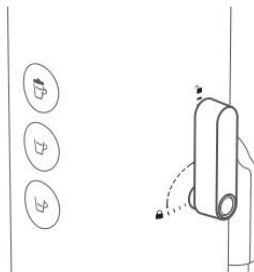

Espresso/Kleine Tasse  
Über 45mL

## [AN-/AUS HEBEL]

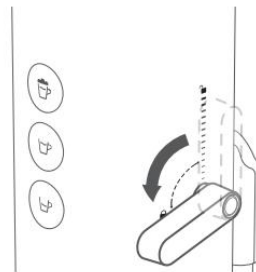

Hebel auf "Entriegelt Stelle"   
Die Maschine ist "AUS" . Die Kammer kann  
gelöst werden.



Hebel auf "Verriegelt Stelle"   
Die Maschine ist "AN" . Die Kammer ist fixiert.

### ACHTUNG:

- Den Hebel bitte nicht zu stark bedienen oder in eine falsche Position bringen, dies kann zu Beschädigung führen.
- Nach jeder Anwendung mindestens eine Minuten warten, bevor die Kammer entriegelt wird, da die Maschinen noch Hitze und Druck noch abbaut.

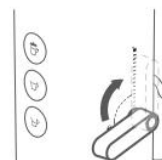

## [VORBEREITUNG]

- ① Auf der Rückseite der Maschine befinden sich zwei Löcher. Befestigen Sie diese an den beiden Knöpfen des Ständers



- ② Befestigen Sie das Gerät am Ständer, indem Sie es nach unten drücken

- ③ Setzen Sie den Wassertank mit nach unten gerichteter Kraft auf das Hauptgehäuse, bis Sie den Wassertank nicht mehr drücken können.

Wenn Sie den optionalen beiliegenden Schlauch einsetzen, schließen Sie den Schlauch bitte an Ihren externen Wassertank an.

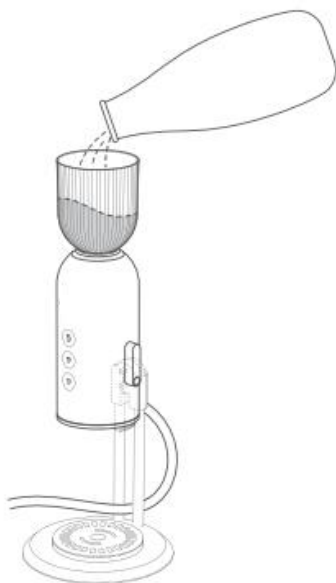

- ④ Füllen Sie reines oder gefiltertes Wasser in den Wassertank und setzen Sie den Wassertankdeckel auf.

Hinweis:

1. Bitte nur reines Wasser einfüllen. Keine Milch oder andere Flüssigkeiten.
2. Bitte drücken Sie eine beliebige Kontrolltaste, um das Wasser ohne Extraktionskammer einmal vor dem ersten Gebrauch oder nach längerer Nichtbenutzung abzulassen. Bitte seien Sie vorsichtig, da heißes Wasser

## [LEICHT ESPRESSO ZUBEREITEN]

### (1) Gemahlener Espresso und Tee:

- ① Verwenden Sie die "G"-Kammer, geben Sie gemahlene Espresso-Kaffee oder Tee in die untere "G"-Kammer. Schrauben Sie die obere und untere "G"-Kammer fest zu.

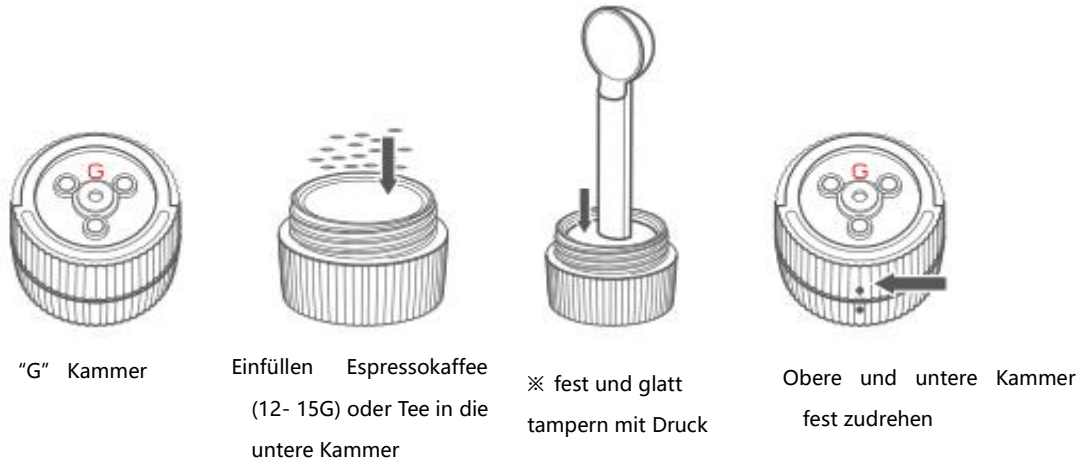

**Achtung! Bitte den gemahlene Espresso Kaffee in mittlerer Grobheit - entsprechend der Nespresso Grobheit. Füllen Sie gemahlene Kaffee 12-15 g, verwenden Sie den Tamper, um leicht zu drücken. Abweichung führen zu weniger Geschmack und Funktionsschwierigkeiten**

- ② Schieben Sie die Kammer waagrecht in das Gerät, prüfen Sie, ob die Kammer fest sitzt. Stellen Sie eine Tasse oder Ihren Becher auf die Abtropfschale. Drehen Sie den Hebel des Ein-Aus-Schalters gegen den Uhrzeigersinn auf.  Die Maschine gibt einen Signalton ab und drei Tasten leuchten auf. Die Kammer ist GESPERRT und die Maschine ist in bereit.

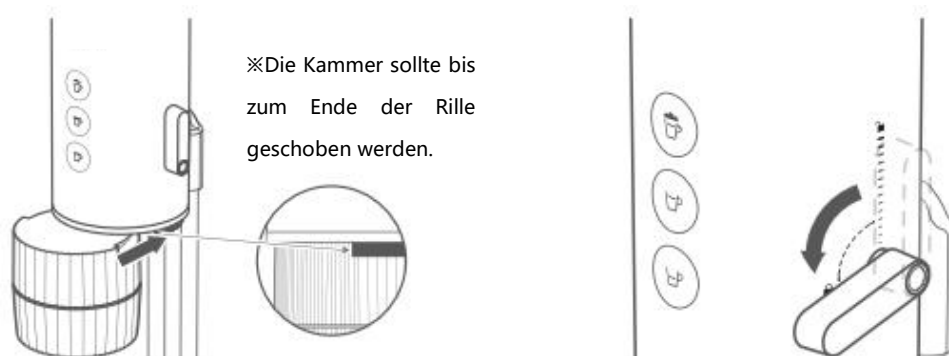

#### [Achtung]

3. Wenn die Kammer nicht bis zum Ende geschoben wird, kann die Kammer nicht verriegelt werden und das Gerät lässt sich nicht einschalten.
4. Drehen Sie den Hebel nicht zu stark und bringen Sie ihn nicht in die falsche Position.

- ③ Drücken Sie je nach Geschmack die Steuerungstaste, um die Tassengröße (große Tasse/mittlere Tasse/kleine Tasse) auszuwählen, und beginnen Sie mit der Kaffeezubereitung.

#### [Achtung]

1. Wenn Sie während des Betriebs bemerken, dass die Maschine nicht richtig funktioniert (kein Kaffee kommt heraus, Wasser läuft aus usw.), drücken Sie bitte erneut die Steuerungstaste, um sie zu stoppen. Drehen Sie den Hebel des Ein-Aus-Schalters nicht, da das Gerät noch Restwärme und Druck hat.
2. Nach jedem Gebrauch warten Sie bitte eine Minute, bevor Sie die Kammer entriegeln, da die Maschine nach dem Gebrauch noch Restwärme und -druck hat.

## (2) Verwenden von Nespresso Kapseln

- ① Verwenden Sie die "N"-Kammer, legen Sie die Nespresso-Kapsel in die untere "N"-Kammer. Schrauben Sie obere und untere "N"-Kammer fest zu.

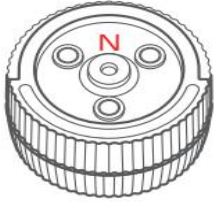

"N" Kammer

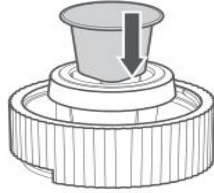

Legen Sie die Nespresso Kapsel  
fest in die untere Kammer

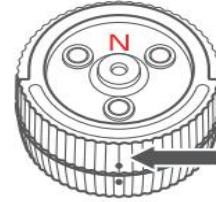

Obere und untere Kammer fest  
verschliessen.

**[Attention] Bitte Original Nespresso/L' OR Kaffeekapseln verwenden. Kopien oder andere Anbieter können funktionieren, aber nicht gewährleisten**

- ② Schieben Sie die Kammer waagrecht in das Gerät, prüfen Sie, ob die Kammer fest sitzt. Stellen Sie eine Tasse oder Ihren Becher auf die Abtropfschale. Drehen Sie den Hebel des Ein-Aus-Schalters gegen den Uhrzeigersinn auf. 

Die Maschine gibt einen Signalton ab und drei Tasten leuchten auf. Die Kammer ist GESPERRT und die Maschine ist in bereit.

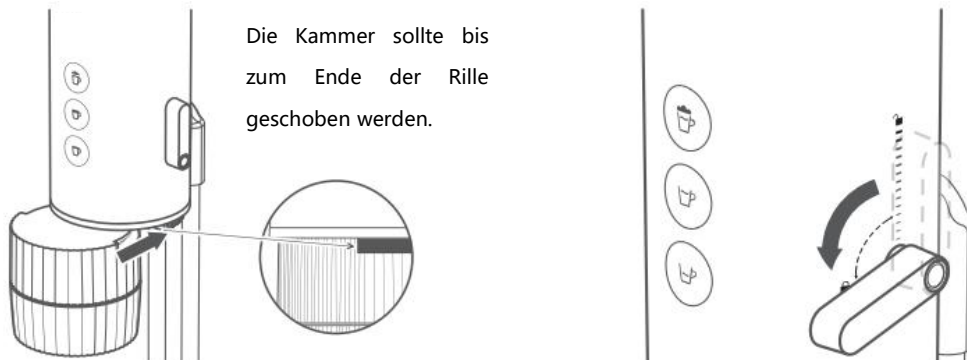

**[Achtung]**

1. Wenn die Kammer nicht bis zum Ende geschoben wird, kann die Kammer nicht verriegelt werden und das Gerät lässt sich nicht einschalten.

2. Drehen Sie den Hebel nicht zu stark und bringen Sie ihn nicht in die falsche Position.

- ③ Drücken Sie je nach Geschmack die Steuerungstaste, um die Tassengröße (große Tasse/mittlere Tasse/kleine Tasse) auszuwählen, und beginnen Sie mit der Kaffeezubereitung.

**[Achtung]**

1. Wenn Sie während des Betriebs bemerken, dass die Maschine nicht richtig funktioniert (kein Kaffee kommt heraus, Wasser läuft aus usw.), drücken Sie bitte erneut die Steuerungstaste, um sie zu stoppen. Drehen Sie den Hebel des Ein-Aus-Schalters nicht, da das Gerät noch Restwärme und Druck hat.

2. Nach jedem Gebrauch warten Sie bitte eine Minute, bevor Sie die Kammer entriegeln, da die Maschine nach dem Gebrauch noch Restwärme und -druck hat.

### (3) Verwenden von Dolce Gusto Kapseln:

- ① Verwenden Sie die "D"-Kammer, legen Sie die Dolce Gusto-Kapsel mit Milchgeschmack in die untere "D"-Kammer und schrauben Sie die obere und untere "D"-Kammer fest zu..

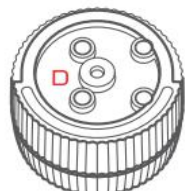

"D" Kammer



Legen Sie die Milchkapsel fest in die untere Kammer "D"

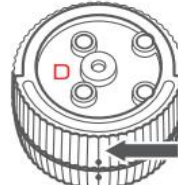

Obere und untere Kammer fest verschliessen.



Beachten: Scharfe Nadel bei "D" Kammer

#### [Achtung]

1. Seien Sie vorsichtig mit der "D" Kammer, da es einen scharfe Nadel gibt

2. Wenn Sie die "D"-Kammer aufschrauben, durchsticht der scharfe Stift die Dolce Gusto-Kapsel, Sie hören "PUFF". Das bedeutet, dass die Kapsel erfolgreich durchstochen wurde. Sollte dies nicht der Fall sein, versuchen Sie bitte, die Kapsel erneut festzuschrauben.

3. Bitte verwenden Sie echte Dolce Gusto-Kapseln.

② Schieben Sie die Kammer waagrecht in das Gerät, prüfen Sie, ob die Kammer fest sitzt. Stellen Sie eine Tasse oder Ihren Becher auf die Abtropfschale. Drehen Sie den Hebel des Ein-Aus-Schalters gegen den Uhrzeigersinn auf. 

Die Maschine gibt einen Signalton ab und drei Tasten leuchten auf. Die Kammer ist GESPERRT und die Maschine ist in bereit.



※Die Kammer sollte bis zum Ende der Rille geschoben werden.

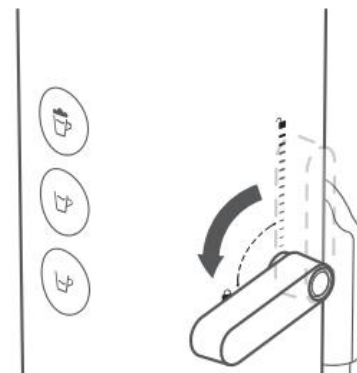

#### [Achtung]

1. Wenn die Kammer nicht bis zum Ende geschoben wird, kann die Kammer nicht verriegelt werden und das Gerät lässt sich nicht einschalten.

2. Drehen Sie den Hebel nicht zu stark und bringen Sie ihn nicht in die falsche Position.

③ Drücken Sie je nach Geschmack die Steuerungstaste, um die Tassengröße (große Tasse/mittlere Tasse/kleine Tasse) auszuwählen, und beginnen Sie mit der Kaffeezubereitung.

#### [Achtung]

1. Wenn Sie während des Betriebs bemerken, dass die Maschine nicht richtig funktioniert (kein Kaffee kommt heraus, Wasser läuft aus usw.), drücken Sie bitte erneut die Steuerungstaste, um sie zu stoppen. Drehen Sie den Hebel des Ein-Aus-Schalters nicht, da das Gerät noch Restwärme und Druck hat.

2. Nach jedem Gebrauch warten Sie bitte eine Minute, bevor Sie die Kammer entriegeln, da die Maschine nach dem Gebrauch noch Restwärme und -druck hat.

④ Nach Schritt 3: bitte 1 Minute warten. Drehen Sie den Ein-Aus-Schalter im Uhrzeigersinn auf,  Nehmen "D"-Kammer heraus und aufschrauben. Setzen nun die Kapsel mit dem Kaffeegeschmack Dolce Gusto in die Kammer und schrauben Sie die "D"-Kammer wieder fest zu.

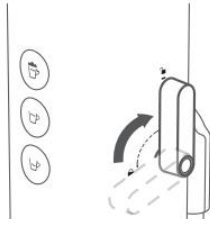

Legen Sie die Dolce Gusto Kapsel in die untere "D" Kammer



**[Achtung]**

1. Seien Sie vorsichtig mit der "D" Kammer, da es einen scharfe Nadel gibt

2. Wenn Sie die "D"-Kammer aufschrauben, durchsticht der scharfe Stift die Dolce Gusto-Kapsel, Sie hören "PUFF". Das bedeutet, dass die Kapsel erfolgreich durchstochen wurde. Sollte dies nicht der Fall sein, versuchen Sie bitte, die Kapsel erneut festzuschrauben.

3. Bitte verwenden Sie echte Dolce Gusto-Kapseln.

⑤ Drücken Sie je nach Geschmack die Steuerungstaste, um die Tassengröße (große Tasse/mittlere Tasse/kleine Tasse) auszuwählen, und beginnen Sie mit der Kaffeezubereitung



※ Die Kammer sollte bis zum Ende der Rille geschoben werden.

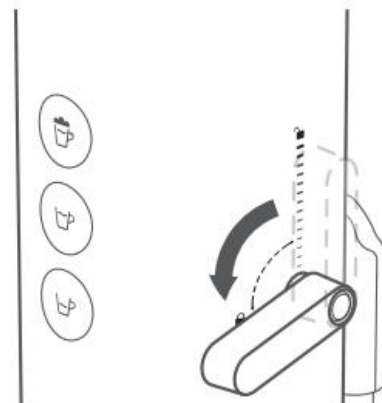

**[Achtung]**

1. Wenn Sie während des Betriebs bemerken, dass die Maschine nicht richtig funktioniert (kein Kaffee kommt heraus, Wasser läuft aus usw.), drücken Sie bitte erneut die Steuerungstaste, um sie zu stoppen. Drehen Sie den Hebel des Ein-Aus-Schalters nicht, da das Gerät noch Restwärme und Druck hat.

2. Nach jedem Gebrauch warten Sie bitte eine Minute, bevor Sie die Kammer entriegeln, da die Maschine nach dem Gebrauch noch Restwärme und -druck hat.

## [ Verwendung des Schlauches für einen externen Wassertank ]

① Der optionale Wasserschlauch ist 1 Meter lang, Sie können den Schlauch nach Bedarf anschneiden.

Bitte zupfen Sie die S / S Rohr vor dem Schneiden aus und verbinden es mit dem S / S Rohr nach dem Ausschneiden wieder.

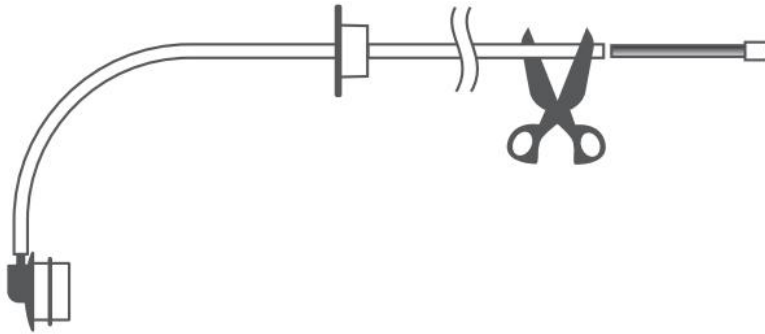

② Nehmen Sie den Wassertank aus dem Hauptgehäuse und drücken den optionalen Wasserrohrkonverter mit Kraft nach unten in das Hauptgehäuse

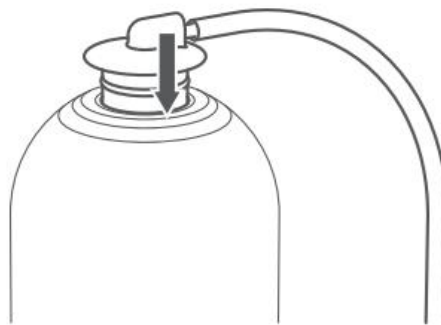

③ Stecken Sie das andere Ende des optionalen Wasserschlauchs in Ihren externen Wassertank, z.B. in eine Flasche mit reinem Wasser,



### [Achtung]

Bitte drücken Sie vor dem ersten Gebrauch oder bei längerem Nichtgebrauch eine beliebige Bedientaste, um das Wasser ohne Extraktionskammer abzulassen. Bitte seien Sie vorsichtig, dass heißes Wasser herauskommt. Es wird empfohlen, eine große Tasse zu verwenden, um heißes Wasser aufzunehmen.

## [Beschreibung Anzeigenlampen]

	Obere Taste	Mittlere Taste	Untere Taste
Standby Mode	Fortfahren	Fortfahren	Fortfahren
Big Cup	Fortfahren	\	\
Middle Cup	\	Fortfahren	\
Small Cup	\	\	Fortfahren
Water Shortage	Drei Anzeigenlampen leuchten gleichzeitig		
Failure	Drei Anzeigenlampen leuchten von oben nach unten		

## [Falsche Anwendung]

1. Im Falle eines Wassermangel Alarm füllen Sie bitte eine angemessene Menge reinen Wassers in den Wassertank nach.
2. Wenn ein Fehleralarm auftritt, ziehen Sie den Netzstecker und kontaktieren Sie uns überprüfen und reparieren Sie nicht selbst.

## [Versagen und Kontrolle]

Wenn Sie das Problem nicht lösen können oder genauere Informationen zum Produkt benötigen, lesen Sie bitte die Informationen in der beigefügten Tabelle und informieren Sie uns.

## [Technische Daten]

Produkt: 4 in 1 schnell aufgeheizte Espressomaschine	Modell Nr.: GC-DP010	
Trinkbecher Füllmenge: 300mL	Wassertank Kapazität: 300mL	
Maximaler Druck: 19bar	Produktgewicht: 2.0Kg	
Abmessung: 154x154x176mm		
<b>Für Hochspannungsländer</b>	<b>Für Niederspannungsländer</b>	
Volt: 230V~	Volt: 120V	Voltage: 100V
Watt: 1650w	Watt: 1500W	Wattage: 1350W
50-60Hz	60Hz	50-60Hz

## [Wartung]

1. Bitte verwenden Sie einen feuchten Schwamm oder ein Tuch, um das Gerät abzuwischen und zu reinigen. Spülen Sie das Gerät nicht ab. Bitte tauchen Sie das Gerät niemals in eine Flüssigkeit ein.
2. Die Extraktionskammer kann abgenommen und in Wasser gespült werden, bevor sie wieder in das Gerät eingebaut wird.

**Brauchen Sie Hilfe? Bitte kontaktieren Sie uns: [op@selection-trade.de](mailto:op@selection-trade.de)**

