

AS SEEN ON
TV
ORIGINAL

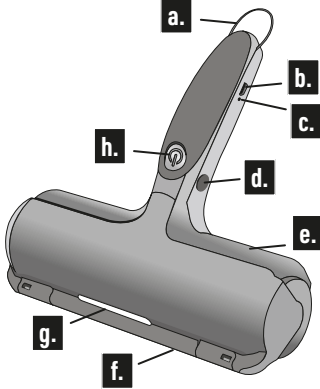

Fur
Daddy
DELUXE

#1



Gebrauchsanleitung	02
Instructions for Use	03
Mode d'emploi	04
Manuale di utilizzazione	05
Gebruiksaanwijzing	06
Használati utasítás	07
Návod k použití	07
Návod na použitie	08
Instrucțiuni de utilizare	09
Instrucciones de uso.....	10

#2

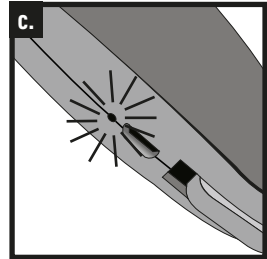
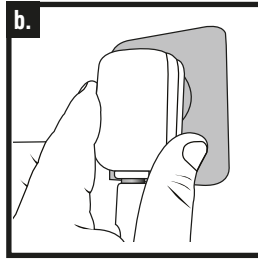
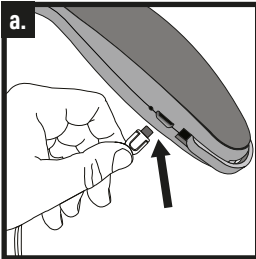

#3

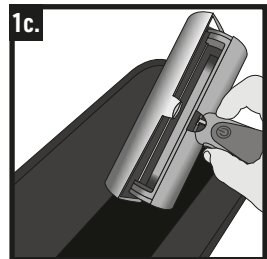
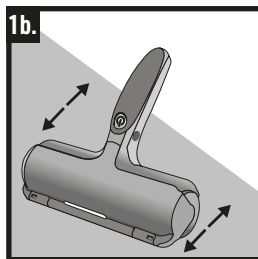
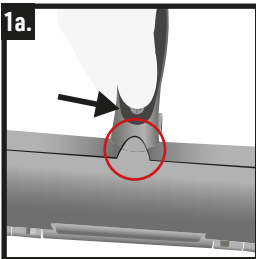

DE**HINWEIS:**

Beste Ergebnisse erzielen Sie, wenn Sie zur Reinigung den FurDaddy schwingvoll in kurzen Bewegungen vor- und zurückschieben/ziehen. Üben Sie nicht zu viel Druck auf die zu reinigende Oberfläche aus und lassen Sie sich vom Klickgeräusch nicht irritieren – einfach weiterschieben/-ziehen. Um Ihren FurDaddy anschließend zu entleeren, drücken Sie die Entriegelungstaste links vom Griff.

Video-Erklärung & weitere Informationen

unter: <https://www.mediashop.tv/DE/fur-daddy/>

**EN****NOTE:**

For best results when cleaning, pull/push the FurDaddy back and forth with quick movements. Do not exert too much pressure on the surface to be cleaned and don't be disturbed by the clicking noise - continue rolling backwards and forwards. To empty your FurDaddy, press the release button to the left of the handle.

FR**NOTA:**

Pour de meilleurs résultats de nettoyage, faites rouler la brosse FurDaddy d'avant en arrière en effectuant des mouvements courts et rapides.

DE

Lieferumfang und Bezeichnung der Teile (#1):
1 x FurDaddy Deluxe, 1 x Micro USB Ladekabel

- Aufhängeschlaufe
- Ladebuchse
- Ladeanzeige
- Entriegelungstaste
- Staubbehälter
- Mikroborsten
- LED Licht
- Power-Taste

WICHTIGE SICHERHEITSHINWEISE:

- **ACHTUNG:** Das Sehvermögen kann beeinträchtigt werden, wenn Sie direkt in das Licht schauen.

N'exercez pas trop de pression sur la surface à nettoyer et ne vous laissez pas déranger par le bruit émis - continuez simplement les mouvements de va-et-vient. Pour vider votre FurDaddy, appuyez sur le bouton de déverrouillage à gauche de la poignée.

IT**NOTA:**

Per ottenere i migliori risultati, far rollare il FurDaddy avanti e indietro con movimenti brevi e ampi. Non esercitare troppa pressione sulla superficie da pulire e non farsi irritare dal suono del clic - basta continuare a spingere/tirare. Per svuotare il FurDaddy dopo, premere il pulsante di rilascio a sinistra della impugnatura.

NL**NOTE:**

U krijgt de beste resultaten als u de FurDaddy met snelle bewegingen heen en weer beweegt om hem te reinigen. Oefen niet te veel druk uit op het te reinigen oppervlak en laat u niet irriteren door het klikkende geluid - blij gewoon verder duwen/trekken. Druk op de ontgrendelingsknop links van het handvat om de FurDaddy vervolgens te ledigen.

HU**MEGJEGYZÉS:**

A legjobb tisztítási eredmény elérése érdekében a FurDaddy-t rövid, lendületes mozdulatokkal görgesse előre-hátra. Ne gyakoroljon túl nagy nyomást a tisztítandó felületre, és ne zavarja a kattogó hang - csak nyomja/húzza tovább. A FurDaddy utólagos kiürítéséhez nyomja meg a fogantyútól balra található kioldógombot.

CZ**POZNÁMKA:**

Nejlepších výsledků docílíte, pokud k čištění produkt FurDaddy táhnete/posouváte rychle

krátkými pohyby vpřed a zpět. Nevyvíjejte příliš velký tlak na čistěný povrch a nenechte se rušit cvakáním, které je při tomto pohybu zcela normální – jednoduše posouvejte/táhněte dále. K následnému vyprázdnění vašeho FurDaddy stiskněte odjišťovací tlačítko vlevo vedle rukojeti.

SK**POZNÁMKA:**

Najlepšie výsledky dosiahnete použitím krátkych pohybov prístroja FurDaddy jeho posúvaním dopredu a dozadu. Nevyvíjajte príliš silný tlak na povrch, ktorý čistíte a nevsímajte si zvuk cvakania - jednoducho tlačte /ťahajte ďalej. Ak chcete potom prístroj FurDaddy vyprázdniť, stlačte uvoľňovacie tlačidlo naľavo od rukoväte.

RO**NOTĂ:**

Cele mai bune rezultate de curățare le obțineți dacă rulați FurDaddy cu mișcări energice, scurte înainte și înapoi. Nu exercitați o presiune prea mare pe suprafața de curățat și nu vă lăsați iritați de zgomotul clichetului - pur și simplu împingeți/trageți mai departe. După aceea pentru a goli FurDaddy apăsați butonul de evacuare, din partea stângă de pe mâner.

ES**NOTA:**

Para obtener los mejores resultados, limpie la superficie tirando o desplazando el FurDaddy hacia adelante y hacia atrás con movimientos cortos y enérgicos. No aplique demasiada presión sobre la superficie que desea limpiar y no se extrañe si oye un chasquido. Siga pasando el rodillo. Para vaciar el FurDaddy tras la limpieza, pulse el botón de apertura situado a la izquierda del mango.

- Nur an trockenen Orten verwenden. Setzen Sie FurDaddy Deluxe™ keinen nassen oder feuchten Bereichen aus.
- Lassen Sie keine Flüssigkeit in FurDaddy™ gelangen. Nicht in Flüssigkeit tauchen.
- FurDaddy Deluxe™ ist für den Hausgebrauch bestimmt.
- Versuchen Sie NICHT, die integrierte Batterie zu entfernen oder zu ersetzen.
- NICHT in der Nähe von offenen Flammen oder Feuerquellen verwenden.

- Das Gerät kann von Kindern ab 8 Jahren sowie von Personen mit reduzierten physischen, sensorischen oder mentalen Fähigkeiten oder Mangel an Erfahrung und/oder Wissen benutzt werden, wenn sie beaufsichtigt oder bezüglich des sicheren Gebrauchs des Gerätes unterwiesen wurden und die daraus resultierenden Gefahren verstanden haben.
- Bitte verwenden Sie zum Aufladen des Akkus nur das USB Kabel, das zum Gerät mitgeliefert wurde.

AUFLADEN #2:

Ihr FurDaddy Deluxe™ ist nicht vollständig aufgeladen. Wenn das Licht der Ladeanzeige schwächer wird, laden Sie das Gerät auf. **ACHTUNG:** Sie können das Gerät nur im ausgeschalteten Zustand aufladen.

1. Stecken Sie das mitgelieferte Micro-USB Kabel in die Ladebuchse. (siehe Abbildung a.)
2. Schließen Sie das große Ende des USB-Kabels an einen USB-Adapter, Laptop etc. (nicht im Lieferumfang enthalten). Danach stecken Sie dieses in die Steckdose. (siehe Abbildung b.)
3. Während des Ladevorgangs wird das Licht der Ladeanzeige ROT BLINKEN. Ist das Gerät vollständig geladen, hört das Blinken auf und das LICHT LEUCHTET ROT. (siehe Abbildung c.)

Info: Ihr FurDaddy Deluxe™ braucht ca. 30 Minuten, bis er vollständig aufgeladen ist. Eine volle Aufladung hält bis zu max. 3 Stunden.

ANWENDUNG 3# :

1. Drücken Sie die POWER-Taste am Griff. Die Vibration wird aktiviert und die Lichter werden eingeschaltet. (siehe Abbildung 1a.)
2. Zum Reinigen schwungvoll in kurzen Bewegungen vor- und zurückziehen/schieben. Lassen Sie sich vom Klickgeräusch nicht irritieren, das ist normal, einfach weiterschieben/-ziehen. Bitte beachten Sie, dass die FurDaddy Deluxe™ -Rolle nur zur Hälfte gedreht werden kann, nicht vollständig wie ein Rad. (siehe Abbildung 1b.)
3. Wenn Sie fertig sind oder wenn der Behälter voll ist, leeren Sie den Staubbehälter, indem Sie die Entriegelungstaste an der Seite des Griffs drücken und den Inhalt in den Mülleimer leeren (siehe Abbildung 1c.). Schließen Sie den Behälter, indem Sie die Entriegelungstaste gedrückt halten und die Klappe nach unten drücken, bis sie einrastet. Um sicherzugehen, dass die Behälterklappe gut verschlossen ist, wird empfohlen, die Klappe an der eingekreisten Stelle (siehe Abbildung 1a.) fest anzudrücken.

WARNUNG:

Nicht auf Haustieren, Personen, nassen Oberflächen, sehr dünnen Flort Teppichen, hochflorigen Teppichen, o.ä. oder harten Oberflächen anwenden.

PFLEGE

Wenn die Mikroborsten schmutzig werden, verwenden Sie zum Reinigen ein weiches, feuchtes Tuch. Halten Sie den Borstenbereich NICHT direkt unter fließendes Wasser. Lassen Sie die Mikroborsten an der Luft trocknen, bevor Sie das Gerät erneut verwenden.

LAGERUNG

Lagern Sie FurDaddy Deluxe™ an einem kühlen, trockenen Ort. Zum Aufhängen die Aufhängeschlaufe vom Griffende aus verlängern und auf einen Haken hängen.

TECHNISCHE DATEN

Input: Li-Ion 5V === 1A | Battery: 3,7V === 1200mAh 4,44Wh

EN

Scope of delivery and description of the parts (#1):
1 x FurDaddy Deluxe, 1 x Micro USB charging cable

- | | |
|----|------------------|
| a. | Hanging loop |
| b. | Charging socket |
| c. | Charge indicator |
| d. | Release button |
| e. | Dust container |
| f. | Micro-bristles |
| g. | LED light |
| h. | Power button |

IMPORTANT SAFETY INSTRUCTIONS:

- **WARNING:** Looking directly into the light could damage your eyesight.
- Use only in dry places. Never place the FurDaddy Deluxe™ in wet or damp areas.
- Do not allow liquid to get into the FurDaddy™. Do not immerse in liquids.
- FurDaddy Deluxe™ is only intended for domestic use.
- DO NOT attempt to remove or replace the built-in battery.
- DO NOT use near open flames or sources of fire.
- The appliance should only be used by children aged 8 years and over, as well as by persons with reduced physical, sensory or mental abilities or lack of experience and knowledge, if they are supervised or have been instructed on the safe use of

the appliance and understand the dangers associated with its use.

- For the purposes of recharging the battery, only use the USB cable provided with this appliance.

CHARGING #2:

Your FurDaddy Deluxe™ does not come fully charged. When the charge indicator light dims, charge the device. **CAUTION:** You can only charge the device when it is switched off.

1. Plug the supplied micro-USB cable into the charging socket. (see figure a.)
2. Connect the large end of the USB cable to a USB adapter, laptop, etc. (not included). Then plug it into the socket. (see figure b.)
3. While charging, the charge indicator light will FLASH RED. When the device is fully charged, the flashing will stop and the LIGHT WILL GLOW RED. (see figure c.)

Info: Your FurDaddy Deluxe™ takes about 30 minutes to fully charge. A full charge lasts up to a maximum of 3 hours.

USE:

1. Press the POWER button on the handle. The vibration is activated and the lights switch on. (see figure 1a.)
2. When cleaning, pull/push the FurDaddy back and forth with short movements. Don't be disturbed by the clicking noise, it is completely normal; continue rolling backwards and forwards. Please note that the FurDaddy Deluxe™ reel can only be rotated halfway, and not completely like a wheel. (see Figure 1b.)
3. When you're finished, or when the container is full, empty the dust container by pressing the release button on the side of the handle and pouring the contents into the bin (see figure 1c.). Close the container by pressing the lid down until it clicks into place. To make sure that the container flap is well closed, it is recommended to press the flap tightly at the circled point (see figure 1a.).

WARNING:

Do not use on pets, people, wet surfaces, very thin pile carpets, deep pile carpets, and similar, or hard surfaces.

MAINTENANCE

If the micro-bristles get dirty, clean them using a soft, damp cloth. DO NOT hold the bristle area directly under running water. Allow the micro-bristles to air dry before using the device again.

STORAGE

Store the FurDaddy Deluxe™ in a cool, dry place. To hang, extend the hanging loop from the end of the handle, and hang it on a hook.

TECHNICAL DATA

Input: Li-Ion 5V === 1A | Battery: 3,7V === 1200mAh 4,44Wh

FR

Contenu de la livraison et désignation des pièces (#1):

1 x FurDaddy Deluxe, 1 x câble de chargement Micro USB

- | | |
|----|--------------------------|
| a. | Boucle de suspension |
| b. | Prise de chargement |
| c. | Témoin de charge |
| d. | Bouton de déverrouillage |
| e. | Bac à poussière |
| f. | Micro-brosses |
| g. | Lumière LED |
| h. | Bouton Power |

CONSIGNES DE SÉCURITÉ IMPORTANTES :

- **ATTENTION :** votre vue peut être altérée si vous regardez directement dans la lumière.
- Utilisation uniquement dans des endroits secs. N'exposez pas le FurDaddy Deluxe™ à des endroits mouillés ou humides.
- Ne laissez pas de liquide pénétrer dans le FurDaddy™. Ne pas plonger dans un liquide.
- FurDaddy Deluxe™ est destiné à un usage domestique.
- N'essayez PAS de retirer ou de remplacer la batterie intégrée.
- NE PAS utiliser à proximité de flammes nues ou de sources de flammes.
- L'appareil peut être utilisé par des enfants âgés de 8 ans et plus ainsi que par des personnes ayant des capacités sensorielles, mentales ou physiques réduites ou manquant d'expérience et de connaissances si ces personnes sont supervisées ou ont été informées de l'utilisation sûre de l'appareil et si elles comprennent les dangers qui en résultent.

RECHARGE :

Votre FurDaddy Deluxe™ n'est pas complètement chargé. Lorsque le voyant du témoin de charge s'éteint, veuillez charger l'appareil.

ATTENTION : Vous ne pouvez charger l'appareil que lorsqu'il est éteint.

1. Branchez le câble USB fourni dans la prise de chargement. (voir figure a.)
2. Connectez la grande extrémité du câble USB à un adaptateur USB, un

ordinateur portable, etc. (non inclus). Puis branchez-le dans la prise électrique. (voir figure b.)

3. Pendant la charge, le témoin de charge CLIGNOTE EN ROUGE.

Lorsque l'appareil est complètement chargé, le clignotement s'arrête et le VOYANT RESTERA ROUGE. (voir figure c.)

Info: votre FurDaddy Deluxe™ prend environ 30 minutes pour se recharger complètement. Une charge complète prend jusqu'à 3 heures maximum.

UTILISATION :

1. Appuyez sur le bouton POWER sur la poignée. La vibration est activée et les lumières s'allument. (voir figure 1a.)

2. Pour nettoyer, faites rouler la brosse d'avant en arrière en effectuant des mouvements courts et rapides. Ne vous laissez pas déranger par le bruit émis qui est tout à fait normal, continuez simplement les mouvements de va-et-vient. Veuillez noter que la brosse FurDaddy Deluxe™ ne tourne qu'à moitié sans effectuer de tour complet. (voir figure 1b.)

3. Lorsque vous avez terminé ou lorsque le bac est plein, videz le bac à poussière en appuyant sur le bouton situé sur le côté de la poignée et videz le contenu dans la poubelle (voir figure 1c.). Fermez le conteneur en appuyant sur le clapet jusqu'à ce qu'il s'enclenche. Pour s'assurer que le rabat du conteneur est bien fermé, il est recommandé d'appuyer fermement sur le rabat au niveau du point encerclé (voir figure 1a.).

AVERTISSEMENT :

Ne pas utiliser sur les animaux domestiques, les personnes, les surfaces humides, les tapis à poils très fins, les tapis à poils longs, ou les surfaces dures.

ENTRETIEN

Si les micro-brosses sont sales, utilisez un chiffon doux et humide pour les nettoyer. NE PAS placer la zone des brosses directement sous l'eau courante. Laissez les micro-brosses sécher à l'air avant d'utiliser à nouveau l'appareil.

RANGEMENT

Conservez votre FurDaddy Deluxe™ dans un endroit frais et sec. Pour l'accrocher, prolongez la boucle de suspension à partir de l'extrémité de la poignée et accrochez-la à un crochet.

SPÉCIFICATIONS TECHNIQUES

Entrée: Li-Ion 5V === 1A | Batterie: 3,7V === 1200mAh 4,44Wh

IT

Fornitura e descrizione dei componenti (#1):

1 x FurDaddy Deluxe, 1 x cavo di ricarica Micro USB

- Anello di sospensione
- Connettore
- Indicatore di carica della batteria
- Tasto di sblocco
- Contenitore per la polvere
- Micro setole
- Luce LED
- Tasto Power

IMPORTANTI ISTRUZIONI DI SICUREZZA:

- **ATTENZIONE:** la vista può essere compromessa se si guarda direttamente nella luce.
- Utilizzare solo in luoghi asciutti. Non esporre FurDaddy Deluxe™ ad aree bagnate o umide.
- Non far entrare liquido in FurDaddy™. Non immergere in liquidi.
- FurDaddy Deluxe™ è destinato all'uso domestico.
- NON tentare di rimuovere o sostituire la batteria incorporata.
- NON usare vicino a fiamme libere o fonti di fuoco.
- L'apparecchio può essere usato da bambini a partire da 8 anni e da persone con ridotte capacità fisiche, sensoriali o mentali o privi delle necessarie esperienze e/o conoscenze solo sotto supervisione o solo se istruiti sull'uso sicuro dello stesso e ne hanno compreso i rischi derivanti.

CARICARE:

Il tuo FurDaddy Deluxe™ non è completamente carico. Quando la spia dell'indicatore di carica si attenua, caricare l'apparecchio.

ATTENZIONE: Puoi caricare l'apparecchio solo quando è spento.

1. Collega il cavo micro-USB in dotazione alla presa di ricarica. (vedi figura a.)

2. Collegare l'estremità grande del cavo USB a un adattatore USB, laptop, ecc. (non incluso nella fornitura). Quindi collegato alla presa. (vedi figura b.)

3. Durante la ricarica, la spia dell'indicatore di carica lampeggerà in ROSSO. Quando l'apparecchio è completamente carico, il lampeggio smetterà e la LUCE LAMPEGGIA ROSSA. (vedi figura c.)

Info: il tuo FurDaddy Deluxe™ impiega circa 30 minuti per caricarsi completamente. Una carica completa dura fino a un massimo di 3 ore.

UTILIZZO:

1. Premere il tasto POWER sull'impugnatura. La vibrazione si attiva e le luci si accendono. (vedi figura 1a.)

2. Per pulire, rollare avanti e indietro con movimenti brevi e ampi. Non farsi irritare dal rumore del clic, è normale, basta spingere/tirare. Si prega di notare che il rullo FurDaddy™ può essere girato solo a metà, non completamente come una ruota. (vedi figura 1b.)

3. Quando hai finito o quando il contenitore è pieno, svuotare il contenitore premendo il tasto di rilascio sul lato dell'impugnatura e versando il contenuto nella pattumiera (vedi figura 1c.). Chiudere il contenitore premendo lo sportello verso il basso finché non scatta in posizione. Per assicurarsi che il lembo del contenitore sia ben chiuso, si raccomanda di premere saldamente il lembo nel punto cerchiato (vedi figura 1a.).

ATTENZIONE:

Non utilizzare su animali domestici, persone, superfici bagnate, tappeti a pelo molto sottile, tappeti a pelo lungo / simili o dure.

CURA

Se le micro setole si sporcano, usa un panno morbido e umido per pulirle. NON tenere l'area delle setole direttamente sotto l'acqua corrente. Lascia asciugare le micro setole all'aria prima di riutilizzare l'apparecchio.

CONSERVAZIONE

Conserva FurDaddy Deluxe™ in un luogo fresco e asciutto. Per appendere, allungare i passanti dall'estremità dell'impugnatura e appenderli ad un anello di sospensione.

DATI TECNICI

Input: Li-Ion 5V = 1A | Battery: 3,7V = 1200mAh 4,44Wh

NL

Inhoud van de verpakking en beschrijving van de onderdelen (#1):
1 x FurDaddy Deluxe, 1 x Micro-USB-laadkabel

- a. Ophanglus
- b. Laadconnector
- c. Ladingindicator
- d. Ontgrendelingsknop
- e. Stofreservoir
- f. Microborstels
- g. LED-licht
- h. Aan-/uit-toets

BELANGRIJKE VEILIGHEIDSINSTRUCTIES:

- **OPGELET:** Het gezichtsvermogen kan negatief beïnvloed worden wanneer u recht in het licht kijkt.
- Enkel te gebruiken op droge plaatsen. Gebruik de FurDaddy Deluxe™ nooit in natte of vochtige bereiken.
- Zorg ervoor dat er geen vloeistof terechtkomt in de FurDaddy™. Niet onderdompelen in vloeistof.
- De FurDaddy Deluxe™ is uitsluitend bedoeld voor huishoudelijk gebruik.
- Probeer de geïntegreerde batterij NIET te verwijderen of te vervangen.

- NIET gebruiken in de buurt van open vuur of van ontstekingsbronnen.
- Dit apparaat kan door kinderen vanaf 8 jaar en door personen met verminderde
- lichamelijke, zintuiglijke of mentale vermogens of met gebrek aan ervaring en/of kennis gebruikt worden indien ze onder toezicht staan of geïnstrueerd zijn over het veilige gebruik van het apparaat en de daaruit voortvloeiende gevaren begrepen hebben.

OPLADEN:

Uw FurDaddy Deluxe™ is niet volledig opgeladen. Wanneer het licht van de ladingindicator zwakker wordt, dient u het apparaat op te laden.

OPGELET: U kunt het apparaat enkel in de uitgeschakelde toestand opladen.

1. Steek de meegeleverde micro-USB-kabel in de laadconnector. (zie afbeelding a.)
2. Sluit het grote uiteinde van de USB-kabel aan op een USB-adapter, laptop, enz. (niet meegeleverd). Steek vervolgens de stekker in het stopcontact. (zie afbeelding b.)

3. Tijdens het laden zal het lampje van de ladingindicator ROOD KNIPPEREN. Wanneer het apparaat volledig is opgeladen, houdt het knipperen op en brandt het CONTINU ROOD. (zie afbeelding c.)

Info: uw FurDaddy Deluxe™ heeft ongeveer 30 minuten nodig tot hij volledig is opgeladen. Een volledige lading volstaat voor maximaal 3 uren.

GEBRUIK:

1. Druk de AAN-/UIT-knop op de handgreep in. De vibratie wordt geactiveerd en de lichten worden ingeschakeld. (zie afbeelding 1a.)
2. Trek/duw in korte bewegingen heen en weer voor de reiniging. Laat u niet irriteren door het klikkende geluid. Dat is normaal. Blijf gewoon verder duwen/trekken. Let er op dat de FurDaddy Deluxe™-rot slechts voor de helft kan gedraaid worden en niet volledig, zoals een wiel. (zie afbeelding 1b)
3. Wanneer u klaar bent of wanneer het stofreservoir vol is, drukt u de ontgrendelingsknop aan de zijkant van de handgreep in en maakt u het reservoir in de vuilbak leeg (zie afbeelding 1c.). Sluit het reservoir door de klep omlaag te drukken tot ze vastklikt. Om er zeker van te zijn dat de containerklep goed gesloten is, verdient het aanbeveling de klep op het omcirkelde punt stevig aan te drukken (zie afbeelding a.).

WAARSCHUWING:

Niet gebruiken op huisdieren, personen, natte oppervlakken, zeer dunne

tapijten, hoogpluizige tapijten, noch op harde oppervlakken.

ONDERHOUD

Wanneer de microborstels vies geworden zijn, gebruik dan een vochtige doek om ze weer schoon te maken. Houd het bereik van de borstels NIET rechtstreeks onder stromend water. Laat de microborstels aan de vrije lucht drogen alvorens het apparaat opnieuw te gebruiken.

BEWAREN

Bewaar de FurDaddy Deluxe™ op een koele en droge plaats. Om het geheel op te hangen, verlengt u de ophanglus vanaf het greepeinde en hangt u ze op aan een haak.

TECHNISCHE GEGEVENS

Ingang: Li-Ion 5V === 1A | Batterij: 3,7V === 1200mAh 4,44Wh

HU

A csomag tartalma és az alkatrészek elnevezése (#1):

1 db FurDaddy Deluxe, 1 db mikro USB-töltőkábel

- a. Akasztófül
- b. Töltőhüvely
- c. Töltéskijelző
- d. Kireteszelő gomb
- e. Portartály
- f. Mikrosörték
- g. LED-es fényforrás
- h. Bekapcsoló gomb

FONTOS BIZTONSÁGI ÚTMUTATÁSOK:

- **FIGYELEM:** Látása romolhat, ha közvetlenül a fénybe néz.
- Csak száraz helyeken használja. A FurDaddy Deluxe™-t ne használja vizes vagy nedves környezetben.
- Ne hagyja, hogy folyadék kerüljön a FurDaddy™-be. Ne merítse folyadékba.
- A Daddy Deluxe™-t háztartási használatra tervezték.
- A beépített elemet NE kísérelje meg eltávolítani vagy kicserélni.
- NE használja nyílt láng vagy tűzforrás közelében.
- Az eszközt 8 évesnél idősebb gyermekek, valamint csökkent fizikai, érzékszervi vagy a szükséges ismeretekkel és/vagy tapasztalattal nem rendelkező személyek is használhatják, ha felügyelet alatt vannak,

vagy a készülék biztonságos használatáról tájékoztatást kaptak, és megértették az ezzel kapcsolatos veszélyeket.

FELTÖLTÉS:

A FurDaddy Deluxe™ nincs teljesen feltöltve. Ha a töltéskijelző fénygyengül, töltse fel az eszközt. **FIGYELEM:** Az eszközt csak kikapcsolt állapotban tudja feltölteni.

1. A csomagban található mikro USB-kábelt dugja be a töltőhüvelybe. (lásd az a. ábrát)
2. Az USB-kábel nagyobbik végét csatlakoztassa egy USB-adapterhez, laptop stb. (nem képezik a csomag részét). Azután az elektromos vezetéket dugja be a dugaszolóaljzatba. (lásd az b. ábrát)
3. A töltési folyamat közben a töltéssjelző lámpája PIROSAN VILLOG. Ha az eszköz teljesen feltöltődött, a villogás abbamarad, és a JELZŐFÉNY PIROSAN VILÁGÍT. (lásd az c. ábrát)

Információ: A FurDaddy Deluxe™-nek kb. 30 percere van szüksége ahhoz, hogy teljesen feltöltődjön. A teljes feltöltés akár max. 3 órát is igénybe vehet.

ALKALMAZÁS:

1. Nyomja meg a fogantyún található POWER (BEKAPCSOLÁS) gombot. A rezgés aktiválódik, és a fények bekapcsolnak. (lásd az 1a. ábrát)
2. A tisztításhoz húzza/nyomja előre és hátra rövid mozdulatokkal. Ne idegesitse a kattogó hang, ez normális, csak nyomja/húzza tovább. Kérjük, tartsa szem előtt, hogy a FurDaddy Deluxe™ -henger csak félig forgatható el, nem pedig teljesen, mint egy kerék. (lásd az 1b. ábrát.)
3. Ha készen van, vagy ha a tartály megtelt, úgy ürítse ki a portartályt, hogy a fogantyú oldalán található kireteszelő gombot megnyomja, a tartály tartalmát pedig a szemetesbe üríti (lásd az 1c. ábrát). A tartályt úgy zárja le, hogy a csappantyút addig nyomja lefelé, míg az be nem pattan a helyére. Annak érdekében, hogy a tartály fedele megfelelően le legyen zárva, ajánlatos határozottan lenyomni a fedelet a bekarikázott helyen (lásd 1a. Ábra).

FIGYELMEZTETÉS:

Az eszközt ne használja háziállatokon, nedves felületeken, nagyon vékony flórszőnyegen, nagyon szőrös szőnyegeken, vagy kemény felületeken.

ÁPOLÁS

Ha a mikrosörték elkoszolódnak, tisztításukhoz puha, nedves kendőt használjon. A sörtékkel fedett területet NE tartsa közvetlenül folyó víz alá. Az eszköz ismételt használata előtt a mikrosörtéket hagyja megszáradni a levegőn.

TÁROLÁS

A FurDaddy Deluxe™-t száraz, hűvös helyen tárolja. Ha fel kívánja akasztani az eszközt, húzza ki az akasztófület a fogantyú végéből, és függesse fel egy kampóra.

MŰSZAKI ADATOK

CZ

Obsah dodávky a označení dílů (#1):

1 x FurDaddy Deluxe, 1 x Micro USB nabíjecí kabel

- a. Závěsná smyčka
- b. Nabíjecí zdírka
- c. Ukazatel nabití
- d. Odjišťovací tlačítko
- e. Nádobka na prach
- f. Mikroštetiny
- g. LED světlo
- h. Tlačítko Power

DŮLEŽITÉ BEZPEČNOSTNÍ POKYNY:

- **POZOR:** Při přímém pohledu do světla může dojít k ohrožení zraku.
- Používejte jen na suchých místech. Nevystavujte FurDaddy Deluxe™ mokrým nebo vlhkým oblastem.
- Nenechte do FurDaddy™ vniknout kapalinu. Nepotápějte do kapaliny.
- FurDaddy Deluxe™ je určen pro použití v domácnosti.
- NEPOKOUŠEJTE se vyjímat nebo měnit integrovanou baterii.
- NEPOUŽÍVEJTE v blízkosti otevřeného ohně nebo zdrojů ohně.
- Přístroj smí být používán dětmi od 8 let a osobami se sníženými fyzickými, smyslovými nebo mentálními schopnostmi nebo s nedostatkem zkušeností a/nebo znalostí, pokud jsou pod dohledem nebo byly poučeny o bezpečném používání přístroje a pochopily z něho vyplývající nebezpečí.

NABÍJENÍ:

Váš FurDaddy Deluxe™ není úplně nabitý. Pokud kontrolka ukazatele nabití zhasíná, přístroj nabíjte. POZOR: Přístroj lze nabíjet jen vypnutý.

1. Zapojte dodaný micro USB kabel do nabíjecí zdírky. (viz obrázek a.)
2. Větší konec USB kabelu zapojte do USB adaptéru, notebooku atd. (není obsahem balení). Poté ho zapojte do elektrické zásuvky. (viz obrázek b.)
3. Během nabíjení bude kontrolka ukazatele nabití BLIKAT ČERVENĚ. Je-li přístroj úplně nabitý, blikání přestane a KONTROLKA SVÍTÍ

Informace: Váš FurDaddy Deluxe™ se do úplného nabití nabíjí asi 30 minut. Úplné nabití vydrží až max. 3 hodiny.

POUŽITÍ:

1. Stiskněte tlačítko POWER na rukojeti. Aktivují se vibrace a zapnou se světla. (viz obrázek 1a.)

2. Krátkými rychlými krátkými pohyby tahejte/posouvejte vpřed a zpět. Cvakání při tomto pohybu je zcela normální, jednoduše posouvejte/táhněte dále. Pamatujte prosím na to, že válečkem FurDaddy Deluxe™ lze otáčet jen do poloviny, ne úplně dokola jako s kolečkem. (viz obrázek 1b.)

3. Po dokončení nebo pokud je nádobka plná, vyprázdněte nádobku na prach stisknutím odjišťovacího tlačítka po straně rukojeti a vyprázdněte obsah do odpadkového koše (viz obrázek 1c.). Zavřete nádobku zatlačením klapy dolů, až zaskočí. Abyste zajistili správné zavření klapy, doporučuje se pevně zatlačit klapku v zakroužkovaném bodě (viz obrázek a.).

VÝSTRAHA:

Nepoužívejte na domácí zvířata, osoby, mokré povrchy, velmi tenké koberce na chodbách, koberce s vysokým vlasem, nebo na tvrdé povrchy.

PÉČE

Když jsou mikroštetiny špinavé, použijte k čištění měkkou, vlhkou utěrku. NENECHÁVEJTE oblast štětín přímo pod tekoucí vodou. Nechte mikroštetiny před opětovným použitím přístroje uschnout na vzduchu.

ULOŽENÍ

Ukládejte FurDaddy Deluxe™ na chladném, suchém místě. K zavěšení vytáhněte závěsnou smyčku na konci rukojeti a zavěste na háček.

TECHNICKÉ ÚDAJE

Input: Li-Ion 5V == 1A | Battery: 3,7V == 1200mAh 4,44Wh

SK

Rozsah dodávky a opis častí (č. 1):

1 x FurDaddy Deluxe, 1 x Micro USB nabíjecí kábel

- a. Závěsné očko
- b. Nabíjacia zásuvka
- c. Indikátor nabíjania
- d. Odblokovacie tlačidlo
- e. Nádobka na prach
- f. Mikroštetiny
- g. LED svetlo
- h. Tlačidlo Power

DŮLEŽITÉ BEZPEČNOSTNÉ POKYNY:

- **POZOR:** Pozeranie priamo do svetla môže zhoršiť zrak.
- Používajte iba na suchých miestach. Nevystavujte valček FurDaddy Deluxe™ mokrým alebo vlhkým miestam.
- Nedovoľte, aby sa do valčeka FurDaddy™

- dostala kvapalina. Neponárajte do tekutiny.
- FurDaddy Deluxe™ je určený iba na použitie v domácnosti.
 - NEPOKÚŠAJTE sa vstavanú batériu vybrať alebo vymeniť.
 - NEPOUŽÍVAJTE v blízkosti otvoreného ohňa alebo zdrojov ohňa.
 - Zariadenie môžu používať deti od 8 rokov, ako aj osoby so zníženou telesnou schopnosťou alebo duševnou schopnosťou alebo nedostatkom skúseností a znalostí, ak sú pod dozorom alebo boli poučené o bezpečnom používaní výrobku a porozumeli výsledným nebezpečenstvám.

NABÍJANIE:

Váš FurDaddy Deluxe™ nie je úplne nabitý. Keď kontrolka nabíjania zhasne, zariadenie nabite. **POZOR:** Zariadenie môžete nabíjať iba vtedy, keď je vypnuté.

1. Pripojte dodaný kábel micro-USB do nabíjacej zásuvky. (pozri obrázok a.)
2. Pripojte veľký koniec kábla USB k adaptéru USB, prenosnému počítaču atď. (nie je súčasťou dodávky). Potom ho zasunite do zásuvky. (pozri obrázok b.)
3. Počas nabíjania bude kontrolka nabíjania blikať ČERVENOU farbou. Keď je zariadenie úplne nabité, blikanie prestane a SVIETI ČERVENÉ SVETLO. (pozri obrázok c.)

Informácia: Váš FurDaddy Deluxe™ potrebuje cca. 30 minút do plného nabitia. Plné nabitie vydrží maximálne 3 hodiny.

POUŽÍVANIE:

1. Stlačte tlačidlo POWER na držiaku. Aktivuje sa vibrovanie a zapnú sa svetlá. (pozri obrázok 1a.)
2. Veľkými švihmi v krátkych pohyboch sa posúvajte prístroj dopredu a dozadu. Nevšímajte si zvuk cvakania, toto je normálne - jednoducho tlačte / ťahajte ďalej. Upozorňujeme, že valček FurDaddy Deluxe™ je možné otáčať iba do polovice, nie úplne ako koleso. (pozrite si obrázok 1b.)
3. Po dokončení čistenia alebo keď je nádoba plná, vysypte nádobu na prach stlačením uvoľňovacieho tlačidla na boku držiaka a vysypte obsah do koša (pozri obrázok 1c.). Zatvorte nádobu na prach stlačením klapky nadol, kým nezapadne na svoje miesto. Aby ste zaistili správne zatvorenie klapky, odporúča sa pevne zatlačiť klapku v zakrúžkovanom bode (pozri obrázok a.).

ÚDRŽBA:

Nepoužívajte na domáce zvieratá, osoby, mokré povrchy, koberce s veľmi tenkými vlasmi, koberce s hlbokými vlasmi, ani na tvrdé povrchy.

STAROSTLIVOSŤ

Ak sa mikroštetiny znečistia, vyčistite ich mäkkou vlhkou handričkou. NEDÁVAJTE oblasť štetin priamo pod tečúcou vodou. Pred ďalším použitím zariadenia nechajte mikroštetiny uschnúť na vzduchu.

SKLADOVANIE

FurDaddy Deluxe™ skladujte na chladnom a suchom mieste. Ak výrobok chcete zavesiť, vytlahnite závesné očko z konca držadla a zavesíte ho na háčik.

TECHNICKÉ ÚDAJE

Vstup: Li-Ion 5V === 1A | Batéria: 3,7V === 1200mAh 4,44Wh

RO

Furnitură și denumirea pieselor (#1):

1 x FurDaddy Deluxe, 1 x cablu de încărcare USB micro

- a. Bucălă de suspendare
- b. Muftă de încărcare
- c. Indicator de încărcare
- d. Tastă de deblocare
- e.Recipient de praf
- f. Perii micro
- g. Lampă LED
- h. Tastă putere

INDICAȚII IMPORTANTE DE SIGURANȚĂ:

- **ATENȚIE:** Capacitatea vizuală poate fi afectată dacă priviți direct în lampă.
- Utilizați numai în locuri uscate. Nu expuneți FurDaddy Deluxe™ nici unei zone ude sau umede.
- Nu lăsați niciun lichid să ajungă pe FurDaddy™. Nu îl scufundați în lichide.
- FurDaddy Deluxe™ este destinat numai pentru utilizare casnică.
- NU încercați să îndepărtați sau să înlocuiți bateria integrată.
- NU utilizați în apropierea flăcărilor deschise sau surselor de foc.
- Aparatul poate fi utilizat de către copii începând cu vârsta de 8 ani, precum și de către persoane cu capacitate fizică, senzorială sau mentală redusă sau lipsă a experienței și/sau a cunoștințelor, dacă sunt supravegheate sau sunt instruite în privința

utilizării sigure a aparatului și dacă au înțeles pericolele rezultate de la acesta.

ÎNCĂRCARE:

Aparatul dumneavoastră FurDaddy Deluxe™ nu este complet încărcat. Atunci când lampa indicatorului de nivel încărcare luminează mai slab, încărcați aparatul. **ATENȚIE:** Puteți să încărcați aparatul numai în starea deconectat.

1. Introduceți cablul USB micro livrat cu aparatul în mufa de încărcare. (vezi figura a.)

2. Racordați capătul mare al cablului USB la un adaptor USB, Laptop etc. (nu sunt cuprinse în coletul livrat). Apoi îl conectați la priza de alimentare. (vezi figura b.)

3. În timpul procesului de încărcare, lampa indicatorului de încărcare LUMINEAZĂ INTERMITENT ROȘU. Dacă aparatul este complet încărcat, lumina intermitentă se stinge și LAMPA ESTE APRINSĂ ROȘU. (vezi figura c.)

Informație: aparatului dumneavoastră FurDaddy Deluxe™ îi sunt necesare cca. 30 minute până când el este complet încărcat. O încărcare completă ține până la max. 3 ore.

UTILIZARE:

1. Apăsăți tasta POWER de la mâner. Se activează vibrația și se aprind luminile. (vezi figura 1a.)

2. Pentru curățare rulați înainte și înapoi cu mișcări energice scurte. Nu vă lăsați iritați de zgomotul clichetului, acesta este normal, pur și simplu împingeți/trageți mai departe. Vă rugăm să aveți în vedere faptul că rola FurDaddy Deluxe™ poate fi rotită numai până la jumătate, nu complet ca o roată. (vezi figura 1b.)

3. Când sunteți gata sau recipientul este plin, goliți recipientul de praf prin apăsarea tastei de deblocare în laterala mânerului și goliți conținutul în găteală de gunoi (vezi figura 1c.). Închideți recipientul apăsând clapeta în jos până când ea înclichetează. Pentru ca capacul rezervorului să fie închis corespunzător, se recomandă să apăsați ferm capacul în locul încercuit (vezi figura a.).

AVERTIZARE:

Nu aplicați pe animale de casă, persoane, suprafețe ude, covorașe țesute foarte subțiri, covorașe foarte flaușate, și similare sau suprafețe dure.

ÎNTREȚINERE

Atunci când microperile se murdăresc, utilizați pentru curățare o lavetă moale, umedă. NU țineți zona perilor direct sub apa ce curge. Lăsați microperile să se usuce la aer, înainte să utilizați din nou aparatul.

DEPOZITARE

Depozitați FurDaddy Deluxe™ într-un loc răcoros, uscat. Pentru suspendare prelungiți bucla de suspendare de la capătul mânerului și suspendați la un cârlig.

DATE TEHNICE

Intrare: Li-Ion 5V = 1A | Baterie: 3,7V = 1200mAh 4,44Wh

Volumen de suministro y descripción de las piezas (#1):

1 x FurDaddy Deluxe, 1 x cable de carga micro USB

- a. Lazos para colgar
- b. Toma de carga
- c. Indicador de carga
- d. Botón de apertura
- e. Depósito
- f. Microcerdas
- g. Luz LED
- h. Botón de encendido

INDICACIONES IMPORTANTES DE SEGURIDAD:

- **ADVERTENCIA:** mirar directamente a la luz puede dañar la visión.
- Utilizar solo en sitios secos. No utilice el FurDaddy Deluxe™ en zonas húmedas o mojadas.
- No permita que entre líquido en el FurDaddy Deluxe™. No lo sumerja en líquido.
- FurDaddy Deluxe™ está diseñado para el uso doméstico.
- NO intente extraer ni cambiar la batería incorporada.
- NO utilizar cerca de llamas ni fuentes de fuego.
- El dispositivo puede ser utilizado por niños de 8 años o más y por personas con capacidades físicas, sensoriales o mentales reducidas o con falta de experiencia y conocimientos, siempre que se les supervise o se les instruya sobre el uso seguro del aparato y que comprendan los peligros que conlleva.

CARGA:

El FurDaddy Deluxe™ no está completamente cargado. Cargue el aparato cuando la luz del indicador de carga se debilite.

ATENCIÓN: Solo se debe cargar el aparato cuando este está apagado.

1. Conecte el cable micro USB incluido a la toma de carga. (ver figura a.)
2. Conecte el extremo grande del cable USB a un adaptador USB, un ordenador portátil, etc. (no incluido). A continuación, conéctelo a un enchufe. (ver figura b.)
3. Durante la carga, el indicador luminoso de carga PARPADEARÁ EN

ROJO. Cuando el aparato esté completamente cargado, la LUZ dejará de parpadear y se iluminará en ROJO. (ver figura a.)

Información: el FurDaddy Deluxe™ tarda unos 30 minutos en cargarse por completo. La carga completa dura un máximo de 3 horas.

USO:

1. Pulse el botón de encendido del mango. Se activará la vibración y se encenderán las luces. (ver figura 1.a.)

2. Para la limpieza, tire o desplace hacia adelante y hacia atrás con movimientos cortos y energicos. No se extraña si oye un chasquido, es algo normal.

Simplemente, siga pasando el rodillo. Tenga en cuenta que el rodillo del FurDaddy Deluxe™ solo puede girar hasta la mitad y no del todo, como una rueda. (ver figura 1b.)

3. Cuando haya terminado o cuando el depósito esté lleno, vacíe el depósito pulsando el botón de apertura situado en el lateral del mango y tire el contenido a la basura (ver figura 1c.). Cierre el depósito presionando la pestaña hacia abajo hasta que encaje. Para asegurarse de que la solapa del contenedor está bien cerrada, se recomienda presionar firmemente la solapa en el punto marcado con un círculo (véase la figura a.).

ADVERTENCIA:

No utilizar sobre mascotas, personas, superficies húmedas, alfombras de pelo muy fino, alfombras de pelo alto, ni superficies duras.

MANTENIMIENTO

Si se ensucian las microcerdas, límpielas con un paño suave y húmedo.

NO coloque las cerdas directamente bajo el agua corriente. Deje que las microcerdas se sequen al aire antes de volver a utilizar el aparato.

ALMACENAMIENTO

Guarde el FurDaddy Deluxe™ en un lugar fresco y seco. Para colgarlo, saque los lazos para colgar del extremo del mango y cuélguelo de un gancho.

FICHA TÉCNICA

Entrada: Li-Ion 5V = 1A | Batería: 3,7V = 1200mAh 4,44Wh



DE: Dieses Produkt entspricht den Europäischen Richtlinien. **EN:** This product complies with the European directives. **FR:** Ce produit satisfait aux normes européennes. **IT:** Questo prodotto è conforme alle normative europee. **NL:** Dit product voldoet aan de Europese richtlijn. **HU:** Ez a termék megfelel az európai irányelveknek. **CZ:** Tento výrobek odpovídá evropským normám a směrnicím. **SK:** Tento výrobok zodpovedá európskym právnym normám. **RO:** Acest produs corespunde directivelor europene. **ES:** Este producto cumple con las directivas europeas.



DE: Dieses Symbol bedeutet, dass Elektro- und Elektronikgeräte bzw. Batterien und Akkumulatoren nicht mit dem normalen Hausmüll entsorgt werden dürfen. Sie sind gesetzlich dazu verpflichtet, diese am Ende seiner Lebensdauer unentgeltlich zu einer öffentlich-rechtlichen Sammelstelle oder Vertriebsort im Sinne des Elektrogesetzes eingerichteten Sammelstellen abgeben zum Recycling von elektrischen und elektronischen Geräten bringen und Lampen sowie Batterien und Akkus im entladenen Zustand, welche nicht vom Gerät fest verschlossen sind und zerstörungsfrei entnommen werden können, zu trennen und vorgesehenen Entsorgung zuzuführen. Verwenden Sie, wenn möglich wiederaufladbare Batterien anstelle von Einwegbatterien. Die Wiederverwertung und das Recycling von Altgeräten ist ein wichtiger Beitrag zum Schutz unserer Umwelt. Bei einer unsachgemäßen Entsorgung können giftige Inhaltsstoffe in die Umwelt gelangen, die gesundheitsschädliche Wirkungen auf Menschen, Tiere und Pflanzen haben. Batterien mit erhöhtem Schadstoffgehalt sind zudem mit den folgenden Zeichen gekennzeichnet: Cd=Cadmium, Hg=Quecksilber, Pb=Blei. Verbraucher sind selbst verantwortlich, personenbezogene Daten vom Gerät zu löschen. **EN:** This symbol means that such electrical equipment or batteries must not be disposed of with normal household waste. You are legally obliged to hand in such items - free of charge - to a public collection point or distributor created collection point for the recycling of electrical devices and expired bulbs and batteries within the scope of the Electrical and Electronic Equipment Act that are not encapsulated by or fixed into the appliance, and can be removed or separated from the appliance non-destructively, for disposal at the end of their service life. Use

rechargeable batteries instead of single-use batteries wherever possible. The recovery and recycling of old appliances makes an important contribution to protecting our environment. Improper disposal can result in toxic substances being released into the environment, which can have harmful effects upon people, animals and plants. Batteries with an increased pollutant content are also marked with the following symbols: Cd = cadmium, Hg = mercury, Pb = lead. Consumers are themselves responsible for deleting any personal data from appliances. **FR:** Ce symbole signifie que les appareils électriques et électroniques ainsi que les piles et accumulateurs ne doivent pas être jetés avec les déchets ménagers ordinaires. Vous êtes légalement tenu de les ramener gratuitement, à la fin de leur durée de vie, au distributeur ou à un point de collecte public officiel consacré, selon la loi sur les équipements électriques et électroniques, au recyclage d'appareils électriques et électroniques et de séparer et d'éliminer les lampes, les piles et les accumulateurs à l'état déchargé qui ne sont pas solidement fixés à l'appareil et peuvent être retirés sans être détruits. Utilisez, dans la mesure du possible, des piles rechargeables plutôt que des piles à usage unique. La réutilisation et le recyclage des appareils usagés sont une contribution importante à la protection de l'environnement. En cas d'élimination incorrecte, des substances toxiques peuvent être libérées dans l'environnement et avoir des effets nocifs sur la santé des personnes, des animaux et des plantes. Les piles avec une teneur élevée en substances nocives sont en outre marquées des signes suivants: Cd=cadmium, Hg=mercure, Pb=plomb. Les consommateurs sont eux-mêmes responsables de la suppression des données personnelles de l'appareil. **IT:** Questo simbolo significa che le apparecchiature elettriche ed elettroniche o le batterie e gli accumulatori non devono essere smaltiti con i normali rifiuti domestici. Sei legalmente obbligato a consegnarli gratuitamente a un punto di raccolta o distributore pubblico a fine della loro vita. Smettere presso i punti di raccolta predisposti ai sensi della legge sulle apparecchiature elettriche ed elettroniche portare i dispositivi elettrici ed elettronici per il riciclaggio e separare le lampade, le batterie e gli accumulatori scarichi, che non sono saldamente racchiusi dal dispositivo e possono essere rimossi senza distruggerli, e smaltirli come previsto. Quando possibile, utilizzare batterie ricaricabili anziché batterie monouso. Il recupero e il riciclaggio di vecchi dispositivi è un importante contributo alla protezione del nostro ambiente. Lo smaltimento improprio può comportare il rilascio nell'ambiente di sostanze tossiche che possono avere effetti nocivi su persone, animali e piante. Le batterie a maggior contenuto di inquinanti sono inoltre contrassegnate dai seguenti simboli: Cd=cadmio, Hg=mercurio, Pb=piombo. I consumatori sono responsabili della cancellazione dei dati personali dall'apparecchio. **NL:** Dit symbol betekent dat elektrische en elektronische apparatuur of batterijen en accu's niet met het normale huisvuil mogen worden weggegooid. U bent wettelijk verplicht om te aan het einde van hun levensduur kosteloos terug te brengen naar een publiek inzamelingspunt of distributeurs inzake de Wet op de elektrische en elektronische apparatuur voor de recycling van elektrische en elektronische apparaten en om lampen en batterijen en accu's, die niet stevig door het apparaat zijn ingesloten en niet-destructief kunnen worden verwijderd zonder lading te scheiden, en weg te gooien. Gebruik waar mogelijk oplaadbare batterijen in plaats van batterijen voor eenmalig gebruik. Het hergebruik en de recycling van oude apparaten vormen een belangrijke bijdrage aan de bescherming van ons milieu. Door ondeskundige verwijdering kunnen giftige stoffen in het milieu terechtkomen, die schadelijke gevolgen kunnen hebben voor mens, dier en plant. Batterijen met een verhoogd gehalte aan schadelijke stoffen zijn ook gemarkeerd met de volgende symbolen: Cd=cadmium, Hg=kwik, Pb=lood. Consumenten zijn zelf verantwoordelijk voor het verwijderen van persoonlijke gegevens van het apparaat. **HU:** Ez a szimbólum azt jelenti, hogy az elektromos és elektronikai készülékeket, ill. az elemeket és akkumulátorokat tilos a szokványos háztartási szeméttel együtt kidobni. Önnek törvényben előírt kötelesege, hogy a készülékeket élettartamának végén természetesen leadja egy, az elektromos készülékekre vonatkozó törvény értelmében létrehozott nyilvános-törvényes gyűjtőhely vagy feldolgozóra, ahol elektromos és elektronikai készülékek újrahasznosításával foglalkoznak, és ahol lámpák, valamint feltöltetlen állapotú, a készülékekből roncsolásmentesen eltávolítható elemek és akkumulátorok kivételét, eltávolítását és tervezett hulladékkezelését végzik. Amennyiben lehetséges, ne a nedbható, hanem újratölthető elemeket használjon. A régi készülékek ismételt értékesítése és újrahasznosítása jelentősen hozzájárul környezetünk védelméhez. Szakszerűtlen hulladékkezelés esetén olyan mérgező anyagok kerülhetnek a környezetbe, amelyek az emberek, állatok és növények egészségre káros hatást fejthetnek ki. A magasabb károsanyag-tartalmú elemek a következő jelzéseket visnak elávan: Cd=kadmium, Hg=higany, Pb-olom. A felhasználók maguk felelnek azért, hogy személyes adataikat eltávolítsák a készülékekről. **CZ:** Tento symbol znamená, že elektrické a elektronické přístroje, resp. baterie a akumulátory nesmí být likvidovány společně s běžným domovním odpadem. Ze zákona jste povinni, je po skončení jejich životnosti bezplatně odevzdat na veřejném sběrném místě nebo u distributorů, zřízených ve smyslu zákona o elektrických a elektronických zařízeních k recyklaci elektrických a elektronických přístrojů a žárovek, baterie a akumulátory, které nejsou pevně uzavřeny v přístroji a je možné je bez zničení vymont, odpojit a odevzdat za účelem stanovené likvidace. Pokud je to možné, používejte dobíjecí baterie místo jednorázových. Opétné využití a recyklace použitých přístrojů zásadně přispívají k ochraně našeho životního prostředí. V případě nevhodné likvidace mohou do životního prostředí unikat obsažené jedovaté látky, které mají závaží škodlivé účinky na lidi, zvířata i rostliny. Baterie se zvýšeným obsahem škodlivých látek jsou navíc označeny následujícími znaky: Cd=kadmium, Hg=rtuť, Pb=olovo. Za vymazání osobních dat z přístrojů jsou odpovědní samotní spotřebitelé. **SK:** Tento symbol znamená, že elektrické a elektronické přístroje alebo baterie a akumulátory sa nesmú likvidovať spoločne s bežným domovým odpadom. Po skončení životnosti ste zo zákona povinní bezplatne ich odevzdať na verejnem sbornom mieste alebo distributorom zariadeným v súlade so zákonom o elektrických a elektronických zariadeniach na recykláciu elektrických a elektronických zariadení a oddeliť a zlikvidovať vybité žiarovky, baterie a akumulátory, ktoré nie sú pevne zabudované v spotrebiči a dajú sa vybrať bez toho, aby sa zničili. Ak je to možné, namiesto jednorázových batérií používajte nabíjateľné batérie. Opätovným zhodením a recykláciou starých prístrojov významne prispievate k ochrane životného prostredia. V prípade nesprávnej likvidácie sa môžu toxické zložky vyhnúť do životného prostredia a spôsobiť nepriaznivé účinky na zdravie ľudí, zvierat a rastlín. Batérie so zvýšeným obsahom škodlivín sú označené aj týmito symbolmi: Cd = kadmium, Hg = ortuť, Pb = olovo. Za vymazanie osobných údajov z prístroja sú zodpovední spotrebitelia. **RO:** Acest simbol indică faptul că nu a este permis sa aparaturile electrice si electronice, resp. bateriile si acumulatorii sa fie eliminate impreună cu deseur casnice menajere. Sunteți obligat prin lege ca la sfârșitul duratei de viață a acestora să le predați gratuit la distribuitorii autorizați sau la punctele publice de colectare infinitec conform legilor in vigoare privind echipamentele electrice si electronice in vederea reciclarii acestora, iar lampile, bateriile si acumulatorule descărcate, care nu sunt fixate/incastrate pe/in aparat și se demontează fără a se distruge și să le eliminiți conform prevederilor legale in vigoare. Dacă este posibil utilizați baterii reîncărcabile in locul celor de unică folosință. Recuperarea și reciclarea aparatelor vechi reprezintă o contribuție importantă la protejarea mediului. Eliminarea necorespunzătoare poate duce la eliberarea de substanțe toxice in mediu, care pot avea efecte dăunătoare asupra oamenilor, animalelor și plantelor. Bateriile care conțin o cantitate mare de substanțe toxice, poluante sunt marcate cu următoarele simboluri: Cd=cadmium, Hg=mercur, Pb=plumb. De asemenea date cu în responsabilitate consumatorilor și ștergărd datele cu caracter personal de pe aparat. **ES:** Este símbolo significa

que los aparatos eléctricos y electrónicos, así como las pilas y acumuladores, no deben eliminarse junto con la basura doméstica normal. La legislación exige que al final de su vida útil, se lleven gratuitamente a un punto de recogida público o a los puntos de recogida creados en virtud de la Ley alemana de aparatos eléctricos y electrónicos para el reciclaje de aparatos eléctricos y electrónicos, así como que se separen y eliminen debidamente las pilas y acumuladores descargados que puedan desmontarse o extraerse del aparato sin llegar a alterarlos. Si es posible, utilice pilas recargables en la lugar de pilas desechables. El reciclaje y la reutilización de aparatos usados contribuye de forma significativa a la protección del medio ambiente. Una eliminación inadecuada puede provocar la liberación en el medio ambiente de sustancias tóxicas que pueden tener efectos nocivos para los seres humanos, los animales y las plantas. Las baterías con mayor contenido de contaminantes están marcadas con los siguientes símbolos: Cd=cadmio, Hg=mercurio, Pb=plomo. El propio consumidor es el responsable de eliminar los datos personales del aparato.

Hergestellt in China | Made in China | Fabriqué en Chine | Prodotto in Cina | Made in China |
Szármaszási hely: Kína | Vyrobeno v Číně | Vyrobené v Číne | Fabricat in China | Fabricado en China

DE: Haftungsansprüche gegen die Firma Mediashop, welche sich auf Schäden (außer im Falle der Verletzung des Lebens, des Körpers oder der Gesundheit einer Person, sogenannten Personenschäden), materieller oder ideeller Art beziehen, die durch die Nutzung oder Nichtnutzung der dargebotenen Informationen bzw. durch die Nutzung fehlerhafter und unvollständiger Informationen seitens Dritter verursacht wurden, sind grundsätzlich ausgeschlossen, sofern seitens Mediashop kein nachweislich vorsätzliches oder grob fahrlässiges Verschulden vorliegt. **EN:** Liability claims against the company Mediashop, which relate to damage (except in the case of injury to life, body or health of a person, so-called personal injuries), material or immaterial in nature, caused by the use or non-use of the information provided or through the use of incorrect and incomplete information provided by third parties is fundamentally excluded, unless it can be proven that Mediashop acted with wilful intent or gross negligence. **FR:** Les prétentions en responsabilité à l'encontre de l'entreprise Mediashop concernant des dommages (sauf en cas d'atteinte à la vie, au corps ou à la santé d'une personne, dits dommages corporels), de nature matérielle ou idéale résultant de l'utilisation ou de la non-utilisation des informations fournies, respectivement d'une utilisation d'informations incorrectes et incomplètes de la part de tiers, sont en principe exclues, à moins que l'on ne puisse apporter la preuve d'une faute intentionnelle ou d'une négligence grave de la part de Mediashop. **IT:** Le pretese di responsabilità nei confronti della società Mediashop, che si riferiscono a danni (salvo il caso di lesioni alla vita, al corpo o alla salute di una persona, c.d. lesioni personali), di natura materiale o immateriale, causati dall'uso o non uso dei informazioni fornite o dall'Utilizzo di informazioni errate e incomplete da parte di terzi è fondamentalmente escluso, a meno che non possa essere dimostrato che Mediashop ha agito con dolo o colpa grave. **NL:** Aansprakelijkheidsclaims tegen het bedrijf Mediashop, die betrekking hebben op schade (behalve in het geval van dodelijk, lichamelijk of gezondheidsletsel van een persoon, zogenaamd persoonlijk letsel), van materiële of immateriële aard, veroorzaakt door het gebruik of niet-gebruik van de verstrekte of door het gebruik van onjuiste en onvolledige informatie door derden is principieel uitgesloten, tenzij kan worden aangetoond dat Mediashop met opzet of grove schuld heeft gehandeld. **HU:** A Mediashop cég ellen anyagi vagy szellemi természetű, a rendelkezésre bocsátott információk felhasználása vagy fel nem használása nyomán, ill. harmadik fél részéről nem megfélelő és nem teljes információk miatt keletkező károkra vonatkozó felelősségi kárigény érvényesítése (az emberi élet, test vagy egészség sérülésének esetét kivéve) alapvetően kizárt, amennyiben a Mediashop részéről nem áll fenn bizonyíthatóan szándékos vagy durva gondatlanságból eredő vétség. **CZ:** Nároky na ručení vůči firmě Mediashop vztahující se na škody (s výjimkou v případě usmrcení, zranění nebo poškození zdraví osob, takzvaná poškození zdraví), materiální

nebo nemateriální povahy, které byly způsobeny využitím nebo nevyužitím poskytnutých informací, resp. využitím chybných a neúplných informací ze strany třetích subjektů, jsou zásadně vyloučeny, pokud ze strany firmy Mediashop nedošlo k prokázané úmyslnému zavinění nebo k zavinění z hrubé neobratnosti. **SK:** Nároky na zodpovednosť voči spoločnosti Mediashop, ktoré sa týkajú škôd (okrem prípadu poranenia života, tela alebo újmy na zdraví osoby, takzvaných osobných škôd), materiálnej alebo nematiernej povahy, spôsobených používaním alebo nepoužívaním informácie poskytnutej alebo Použitím nesprávnych a neúplných informácií tretimi stranami sú zásadne vylúčené, pokiaľ sa neda dokázať, že spoločnosť Mediashop konala úmyselne alebo z hrubej neobratnosti. **RO:** Reclamațiile de răspundere față de societatea Mediashop, care se referă la daune (cu excepție cazului de vătămare a vieții, integrității corporale sau sănătății unei persoane, așa numite vătămări ale persoanei), materiale sau de tip ideal, care au fost cauzate de folosirea sau nefolosirea informațiilor prezentate respectiv prin folosirea informațiilor defectuoase și incomplete din partea terților, sunt excluse din principiu, în măsura în care din partea Mediashop nu este prezentată o vină legal dovedită sau vină din neglijență. **PL:** Roszczenia z tytułu odpowiedzialności cywilnej wobec firmy Mediashop, odnoszące się do szkód (z wyjątkiem szkód na życie, ciele lub zdrowiu człowieka, tzw. szkód osobowych) natury materialnej lub niematerialnej, powstałych w wyniku wykorzystania lub niewykorzystania udostępnionych informacji lub w wyniku wykorzystania błędnych i niekompletnych informacji przez osoby trzecie, są zasadniczo wykluczone, o ile nie można udowodnić winy umyślnej lub rażącego niedbalstwa po stronie Mediashop. **TR:** Mediashop şirketine karşı, maddi veya manevi mülkiyetki hasarları (kişisel yaralanma olarak adlandırılan bir kişinin hayatına, vücuduna veya sağlığına zarar vererek haric) ilgili sorumluluk talepleri, sunulan bilgilerin kullanılmamasından veya kullanılmasından veya üçüncü şahıslar tarafından yanlış ve eksik bilgilerin kullanılmasından kaynaklanan herhangi bir hata, Mediashop tarafından kastli veya ağır ihmalkar bir hata olmadıgı sürece genel olarak haric tutulur. **ES:** Las reclamaciones de responsabilidad contra la empresa Mediashop que se refieren a los daños de naturaleza material o immaterial (excepto en el caso de lesiones a la vida, la integridad física o la salud de una persona, los llamados daños personales), causados por el uso o no de la información proporcionada o por el uso de información incorrecta e incompleta por parte de terceros, quedan esencialmente excluidas, en la medida en que no se demuestre la existencia de una culpa intencionada o gravemente negligente por parte de Mediashop.



Importeur | Importer | Importateur | Importatore | Importeur | Importör
Dovozce | Dodávateľ | Importator | Importer | Importador:
CH: Mediashop Schweiz AG | Leuholz 14 | 8855 Wangen | Switzerland
EU: MediaShop GmbH | Schneiderstraße 1, Top 1 | 2620 Neunkirchen | Austria
Forgalmazó: Telemarketing International Kft. | 9028 Győr | Fehérvári út 75. | Hungary

DE | AT | CH: 0800 376 36 06 - Kostenlose Servicehotline
ROW: +423 388 18 00 | CZ: +420 234 261 900 | SK: +421 220 990 800
RO: +40 318 114 000 | HU: +36 96 961 000

office@mediashop-group.com | www.mediashop.tv