

COSO®

D E S I G N

Original- Bedienungsanleitung

Design-Backofen TO 32 electronic



Artikel-Nr. 2973

Braukmann GmbH

Raiffeisenstraße 9

D-59757 Arnsberg

Service-Hotline International:

Tel.: +49 (0) 29 32 / 80 55 4 – 99

Fax: +49 (0) 29 32 / 80 55 4 – 77

eMail: kundenservice@caso-germany.de

Sie finden die aktuellste Version der
Bedienungsanleitung auch auf unserer
Homepage: www.caso-germany.de

Dokument-Nr.: 2973 13-11-2017

Druck- und Satzfehler vorbehalten.

© 2017 Braukmann GmbH

| | | |
|----------|--|-----------|
| 1 | Bedienungsanleitung | 10 |
| 1.1 | Allgemeines | 10 |
| 1.2 | Informationen zu dieser Anleitung | 10 |
| 1.3 | Warnhinweise | 10 |
| 1.4 | Haftungsbeschränkung | 11 |
| 1.5 | Urheberschutz | 11 |
| 2 | Sicherheit | 11 |
| 2.1 | Bestimmungsgemäße Verwendung..... | 12 |
| 2.2 | Allgemeine Sicherheitshinweise..... | 12 |
| 2.3 | Gefahrenquellen | 13 |
| 2.3.1 | Verbrennungsgefahr | 13 |
| 2.3.2 | Brandgefahr | 14 |
| 2.3.3 | Gefahr durch elektrischen Strom | 14 |
| 3 | Inbetriebnahme | 15 |
| 3.1 | Sicherheitshinweise..... | 15 |
| 3.2 | Lieferumfang und Transportinspektion | 15 |
| 3.3 | Auspacken | 15 |
| 3.4 | Entsorgung der Verpackung | 15 |
| 3.5 | Aufstellung | 16 |
| 3.5.1 | Anforderungen an den Aufstellort | 16 |
| 3.6 | Elektrischer Anschluss..... | 17 |
| 4 | Aufbau und Funktion | 17 |
| 4.1 | Warnhinweise am Gerät..... | 17 |
| 4.2 | Übersicht..... | 18 |
| 4.3 | Zubehör..... | 18 |
| 4.4 | Gebrauch des Drehspießes | 19 |
| 4.5 | Typenschild | 19 |
| 4.6 | Display und Bedienpanel..... | 20 |
| 5 | Bedienung und Betrieb | 21 |
| 5.1 | Vor dem Erstgebrauch:..... | 21 |
| 5.2 | Bedienung..... | 21 |
| 5.2.1 | Kindersicherung | 22 |
| 5.2.2 | Einstellung der Funktionen | 22 |
| 5.2.3 | Automatische Garprogramme | 23 |
| 5.2.4 | Gebrauch des Pizzasteins | 24 |
| 6 | Reinigung und Pflege | 24 |
| 6.1 | Sicherheitshinweise..... | 25 |
| 6.2 | Reinigung..... | 25 |

| | | |
|-------------|--|-----------|
| 7 | Störungsbehebung | 25 |
| 7.1 | Sicherheitshinweise | 26 |
| 7.2 | Störungsursachen und -behebung | 26 |
| 8 | Entsorgung des Altgerätes | 26 |
| 9 | Garantie | 26 |
| 10 | Technische Daten | 27 |
| 11 | Operating Manual | 29 |
| 11.1 | General | 29 |
| 11.2 | Information on this manual | 29 |
| 11.3 | Warning notices | 29 |
| 11.4 | Limitation of liability | 30 |
| 11.5 | Copyright protection | 30 |
| 12 | Safety | 30 |
| 12.1 | Intended use | 30 |
| 12.2 | General Safety information | 31 |
| 12.3 | Sources of danger | 32 |
| 12.3.1 | Danger of burns | 32 |
| 12.3.2 | Danger of fire | 32 |
| 12.3.3 | Dangers due to electrical power..... | 33 |
| 13 | Commissioning | 33 |
| 13.1 | Safety information | 33 |
| 13.2 | Delivery scope and transport inspection | 33 |
| 13.3 | Unpacking | 34 |
| 13.4 | Disposal of the packaging | 34 |
| 13.4.1 | Setup location requirements: | 34 |
| 13.5 | Electrical connection | 35 |
| 14 | Design and Function | 35 |
| 14.1 | Warning notices on device | 35 |
| 14.2 | Overview | 36 |
| 14.3 | Accessories | 36 |
| 14.4 | Use of rotisserie | 37 |
| 14.5 | Rating plate | 37 |
| 14.6 | Display and control panel | 38 |
| 15 | Operation and Handling | 39 |
| 15.1 | Before first use | 39 |
| 15.2 | Use | 39 |
| 15.2.1 | Child-proof lock | 40 |
| 15.2.2 | Setting of the functions | 40 |

| | | |
|--------------|--|-----------|
| 15.2.3 | Automatic cooking programs | 40 |
| 15.2.4 | Use of pizza stone | 42 |
| 16 | Cleaning and Maintenance | 42 |
| 16.1 | Safety information..... | 42 |
| 16.2 | Cleaning | 43 |
| 17 | Troubleshooting..... | 43 |
| 17.1 | Safety notices | 43 |
| 17.2 | Causes and rectification of faults | 43 |
| 18 | Disposal of the Old Device..... | 44 |
| 19 | Guarantee | 44 |
| 20 | Technical Data..... | 44 |
| 21 | Mode d'emploi..... | 46 |
| 21.1 | Généralités..... | 46 |
| 21.2 | Informations relatives à ce manuel..... | 46 |
| 21.3 | Avertissements de danger | 46 |
| 21.4 | Limite de responsabilités | 47 |
| 21.5 | Protection intellectuelle..... | 47 |
| 22 | Sécurité..... | 47 |
| 22.1 | Utilisation conforme..... | 47 |
| 22.2 | Consignes générales de sécurité | 48 |
| 22.3 | Sources de danger | 49 |
| 22.3.1 | Risque de brûlure..... | 49 |
| 22.3.2 | Danger d'incendie | 49 |
| 22.3.3 | Danger lié au courant électrique | 50 |
| 22.4 | Mise en service..... | 50 |
| 22.5 | Consignes de sécurité | 50 |
| 22.6 | Inventaire et contrôle de transport | 51 |
| 22.7 | Déballage | 51 |
| 22.8 | Elimination des emballages | 51 |
| 22.9 | Mise en place..... | 51 |
| 22.9.1 | Exigences pour l'emplacement d'utilisation..... | 51 |
| 22.10 | Raccordement électrique | 52 |
| 23 | Structure et fonctionnement..... | 53 |
| 23.1 | Avertissements sur l'appareil | 53 |
| 23.2 | Vue générale..... | 53 |
| 23.3 | Accessoires | 53 |
| 23.4 | Utilisation de la broche tournante | 54 |

| | | |
|-------------|--|-----------|
| 23.5 | Plaque signalétique..... | 54 |
| 23.6 | Ecran et panneau de commande | 55 |
| 24 | Commande et fonctionnement | 56 |
| 24.1 | Avant la première utilisation | 56 |
| 24.2 | Utilisation..... | 56 |
| 24.2.1 | Sécurité enfant..... | 57 |
| 24.2.2 | Réglage des fonctions | 57 |
| 24.2.3 | Programme de cuisson automatique | 58 |
| 24.2.4 | Utilisation de la pierre à pizza | 59 |
| 25 | Nettoyage et entretien | 59 |
| 25.1 | Consignes de sécurité | 59 |
| 25.2 | Nettoyage..... | 60 |
| 26 | Réparation des pannes..... | 60 |
| 26.1 | Consignes de sécurité | 60 |
| 26.2 | Origine et remède des incidents | 60 |
| 27 | Elimination des appareils usés..... | 61 |
| 28 | Garantie | 61 |
| 29 | Caractéristiques techniques | 62 |
| 30 | Istruzioni d'uso | 64 |
| 30.1 | In generale | 64 |
| 30.2 | Informazioni su queste istruzioni d'uso..... | 64 |
| 30.3 | Indicazioni d'avvertenza | 64 |
| 30.4 | Limitazione della responsabilità | 65 |
| 30.5 | Tutela dei diritti d'autore | 65 |
| 31 | Sicurezza | 66 |
| 31.1 | Utilizzo conforme alle disposizioni..... | 66 |
| 31.2 | Avvertenze generali di sicurezza | 66 |
| 31.3 | Fonti di pericolo | 67 |
| 31.3.1 | Pericolo di ustioni..... | 67 |
| 31.3.2 | Pericolo d'incendio..... | 68 |
| 31.3.3 | Pericolo dovuto a corrente elettrica..... | 68 |
| 32 | Messa in funzione | 69 |
| 32.1 | Indicazioni di sicurezza | 69 |
| 32.2 | Insieme della fornitura ed ispezione trasporto..... | 69 |
| 32.3 | Disimballaggio..... | 69 |
| 32.4 | Smaltimento dell'involucro | 69 |
| 32.5 | Posizionamento..... | 70 |
| 32.5.1 | Requisiti del luogo di posizionamento..... | 70 |

| | | |
|-------------|--|-----------|
| 32.6 | Conessione elettrica | 70 |
| 33 | Costruzione e funzione | 71 |
| 33.1 | Segnalazione d'avviso sull'apparecchio | 71 |
| 33.2 | Panoramica | 71 |
| 33.3 | Accessori | 72 |
| 33.4 | Uso del girarrosti | 72 |
| 33.5 | Targhetta di omologazione | 73 |
| 33.6 | Display e pannello di controllo | 73 |
| 34 | Utilizzo e funzionamento | 74 |
| 34.1 | Prima di usare l'apparecchio la prima volta | 74 |
| 34.2 | Uso | 74 |
| 34.2.1 | Sicura per bambini | 75 |
| 34.2.2 | Impostazione delle funzioni..... | 76 |
| 34.2.3 | Programmi di cottura automatici | 76 |
| 34.2.4 | Uso della piastra di pietra per pizza | 77 |
| 35 | Pulizia e cura | 78 |
| 35.1 | Indicazioni di sicurezza | 78 |
| 35.2 | La pulizia | 78 |
| 35.3 | Eliminazione malfunzionamenti | 79 |
| 35.4 | Indicazioni di sicurezza | 79 |
| 35.5 | Cause malfunzionamenti e risoluzione | 79 |
| 36 | Smaltimento dell'apparecchio obsoleto | 79 |
| 37 | Garanzia | 80 |
| 38 | Dati tecnici | 80 |
| 39 | Manual del usuario | 82 |
| 39.1 | Generalidades | 82 |
| 39.2 | Información acerca de este manual | 82 |
| 39.3 | Advertencias | 82 |
| 39.4 | Limitación de responsabilidad | 83 |
| 39.5 | Derechos de autor (copyright) | 83 |
| 40 | Seguridad | 83 |
| 40.1 | Uso previsto | 83 |
| 40.2 | Instrucciones generales de seguridad | 84 |
| 40.3 | Fuentes de peligro | 85 |
| 40.3.1 | ¡Peligro de quemaduras!..... | 85 |
| 40.3.2 | Peligro de incendio | 86 |
| 40.3.3 | Peligro de electrocución..... | 86 |

| | | |
|-------------|--|------------|
| 41 | Puesta en marcha | 86 |
| 41.1 | Instrucciones de seguridad | 87 |
| 41.2 | Ámbito de suministro e inspección de transporte | 87 |
| 41.3 | Desembalaje | 87 |
| 41.4 | Eliminación del embalaje | 87 |
| 41.5 | Colocación | 87 |
| 41.5.1 | Requisitos que debe reunir el lugar de montaje..... | 87 |
| 41.6 | Conexión eléctrica | 88 |
| 42 | Estructura y funciones | 89 |
| 42.1 | Precaución con el aparato | 89 |
| 42.2 | Descripción general | 89 |
| 42.3 | Accesorios | 89 |
| 42.4 | Uso del pincho giratorio | 90 |
| 42.5 | Placa de especificaciones | 90 |
| 42.6 | Display y panel de operación | 91 |
| 43 | Operación y funcionamiento | 92 |
| 43.1 | Antes del primer uso | 92 |
| 43.2 | Uso | 92 |
| 43.2.1 | Seguro para niños..... | 93 |
| 43.2.2 | Ajuste de las funciones | 93 |
| 43.2.3 | Programas de cocción automáticos | 94 |
| 43.2.4 | Uso de la piedra para pizza | 95 |
| 44 | Limpieza y conservación | 96 |
| 44.1 | Instrucciones de seguridad | 96 |
| 44.2 | Limpieza | 96 |
| 45 | Resolución de fallas | 97 |
| 45.1 | Instrucciones de seguridad | 97 |
| 45.2 | Causas y resolución de fallos | 97 |
| 46 | Eliminación del aparato usado | 97 |
| 47 | Garantía | 98 |
| 48 | Datos técnicos | 98 |
| 49 | Gebruiksaanwijzing | 100 |
| 49.1 | Algemeen | 100 |
| 49.2 | Informatie over deze gebruiksaanwijzing | 100 |
| 49.3 | Waarschuwingsinstructies | 100 |
| 49.4 | Aansprakelijkheid | 101 |
| 49.5 | Auteurswet | 101 |
| 50 | Veiligheid | 101 |

| | | |
|-------------|---|------------|
| 50.1 | Gebruik volgens de voorschriften | 101 |
| 50.2 | Algemene veiligheidsaanwijzingen | 102 |
| 50.3 | Bronnen van gevaar | 103 |
| 50.3.1 | Verbrandingsgevaar | 103 |
| 50.3.2 | Brandgevaar | 104 |
| 50.3.3 | Gevaar door elektrische stroom | 104 |
| 51 | Ingebruikname | 104 |
| 51.1 | Veiligheidsvoorschriften | 105 |
| 51.2 | Leveringsomvang en transportinspectie | 105 |
| 51.3 | Uitpakken | 105 |
| 51.4 | Verwijderen van de verpakking | 105 |
| 51.5 | Plaatsen | 106 |
| 51.5.1 | Eisen aan de plek van plaatsing | 106 |
| 51.6 | Elektrische aansluiting | 106 |
| 52 | Opbouw en functie | 107 |
| 52.1 | Waarschuwingeninstructies op apparaat | 107 |
| 52.2 | Overzicht | 107 |
| 52.3 | Accessoires | 107 |
| 52.4 | Gebruik van het draaispit | 108 |
| 52.5 | Typeplaatje | 109 |
| 52.6 | Display en bedieningspaneel | 109 |
| 53 | Bediening en gebruik | 110 |
| 53.1 | Voor het eerste gebruik | 110 |
| 53.2 | Gebruik | 110 |
| 53.2.1 | Kinderslot | 111 |
| 53.2.2 | Instelling van de functies | 111 |
| 53.2.3 | Automatische koopprogramma's | 112 |
| 53.2.4 | Gebruik van de pizzasteen | 113 |
| 54 | Reiniging en onderhoud | 114 |
| 54.1 | Veiligheidsvoorschriften | 114 |
| 54.2 | Reiniging | 114 |
| 55 | Storingen verhelpen | 115 |
| 55.1 | Veiligheidsvoorschriften | 115 |
| 55.2 | Oorzaken van de storingen en het verhelpen | 115 |
| 56 | Afvoer van het oude apparaat | 115 |
| 57 | Garantie | 115 |
| 58 | Technische gegevens | 116 |

1 Bedienungsanleitung

1.1 Allgemeines

Lesen Sie die hier enthaltenen Informationen, damit Sie mit Ihrem Gerät schnell vertraut werden und seine Funktionen in vollem Umfang nutzen können.

Ihr Design-Backofen TO 32 electronic dient Ihnen viele Jahre lang, wenn Sie ihn sachgerecht behandeln und pflegen. Wir wünschen Ihnen viel Freude beim Gebrauch.

1.2 Informationen zu dieser Anleitung

Diese Bedienungsanleitung ist Bestandteil des Design-Backofen TO 32 electronic (nachfolgend als Gerät bezeichnet) und gibt Ihnen wichtige Hinweise für die Inbetriebnahme, die Sicherheit, den bestimmungsgemäßen Gebrauch und die Pflege des Gerätes. Die Bedienungsanleitung muss ständig am Gerät verfügbar sein. Sie ist von jeder Person zu lesen und anzuwenden, die mit der:

- Inbetriebnahme,
- Bedienung,
- Störungsbehebung und/oder
- Reinigung

des Gerätes beauftragt ist.

Bewahren Sie diese Bedienungsanleitung auf und geben Sie diese mit dem Gerät an Nachbesitzer weiter.

1.3 Warnhinweise

In der vorliegenden Bedienungsanleitung werden folgende Warnhinweise verwendet:

▲GEFAHR

Ein Warnhinweis dieser Gefahrenstufe kennzeichnet eine drohende gefährliche Situation.

Falls die gefährliche Situation nicht vermieden wird, führt dies zum Tod oder zu schweren Verletzungen.

- ▶ Die Anweisungen in diesem Warnhinweis befolgen, um die Gefahr des Todes oder schwerer Verletzungen von Personen zu vermeiden.

▲WARNUNG

Ein Warnhinweis dieser Gefahrenstufe kennzeichnet eine mögliche gefährliche Situation.

Falls die gefährliche Situation nicht vermieden wird, kann dies zu schweren Verletzungen führen.

- ▶ Die Anweisungen in diesem Warnhinweis befolgen, um Verletzungen von Personen zu vermeiden.

▲ VORSICHT

Ein Warnhinweis dieser Gefahrenstufe kennzeichnet eine mögliche gefährliche Situation.

Falls die gefährliche Situation nicht vermieden wird, kann dies zu leichten oder gemäßigten Verletzungen führen.

- ▶ Die Anweisungen in diesem Warnhinweis befolgen, um Verletzungen von Personen zu vermeiden.

HINWEIS

Ein Hinweis kennzeichnet zusätzliche Informationen, die den Umgang mit der Maschine erleichtern.

1.4 Haftungsbeschränkung

Alle in dieser Anleitung enthaltenen technischen Informationen, Daten und Hinweise für die Installation, Betrieb und Pflege entsprechen dem letzten Stand bei Drucklegung und erfolgen unter Berücksichtigung unserer bisherigen Erfahrungen und Erkenntnisse nach bestem Wissen. Aus den Angaben, Abbildungen und Beschreibungen in dieser Anleitung können keine Ansprüche hergeleitet werden. Der Hersteller übernimmt keine Haftung für Schäden aufgrund:

- Nichtbeachtung der Anleitung
- Nicht bestimmungsgemäßer Verwendung
- Unsachgemäßer Reparaturen
- Technischer Veränderungen, Modifikationen des Gerätes
- Verwendung nicht zugelassener Ersatzteile

Modifikationen des Gerätes werden nicht empfohlen und sind nicht durch die Garantie gedeckt. Übersetzungen werden nach bestem Wissen durchgeführt. Wir übernehmen keine Haftung für Übersetzungsfehler, auch dann nicht, wenn die Übersetzung von uns oder in unserem Auftrag erfolgte. Verbindlich bleibt allein der ursprüngliche deutsche Text.

1.5 Urheberschutz

Diese Dokumentation ist urheberrechtlich geschützt.

Alle Rechte, auch die der fotomechanischen Wiedergabe, der Vervielfältigung und der Verbreitung mittels besonderer Verfahren (zum Beispiel Datenverarbeitung, Datenträger und Datennetze), auch teilweise, behält sich die Braukmann GmbH vor.

Inhaltliche und technische Änderungen vorbehalten.

2 Sicherheit

In diesem Kapitel erhalten Sie wichtige Sicherheitshinweise im Umgang mit dem Gerät. Dieses Gerät entspricht den vorgeschriebenen Sicherheitsbestimmungen. Ein unsachgemäßer Gebrauch kann jedoch zu Personen- und Sachschäden führen.

2.1 Bestimmungsgemäße Verwendung

Dieses Gerät ist nur für den Gebrauch im Haushalt in geschlossenen Räumen zum

- Erwärmen, Kochen, Backen und Grillen von Lebensmitteln

bestimmt. Eine andere oder darüber hinausgehende Benutzung gilt als nicht bestimmungsgemäß.

▲ WARNUNG

Gefahr durch nicht bestimmungsgemäße Verwendung!

Von dem Gerät können bei nicht bestimmungsgemäßer Verwendung und/oder andersartiger Nutzung Gefahren ausgehen.

- ▶ Das Gerät ausschließlich bestimmungsgemäß verwenden.
- ▶ Die in dieser Bedienungsanleitung beschriebenen Vorgehensweisen einhalten.

Ansprüche jeglicher Art wegen Schäden aus nicht bestimmungsgemäßer Verwendung sind ausgeschlossen. Das Risiko trägt allein der Betreiber.

2.2 Allgemeine Sicherheitshinweise

HINWEIS

Beachten Sie für einen sicheren Umgang mit dem Gerät die folgenden allgemeinen Sicherheitshinweise:

- ▶ Vor dem Einsatz des Gerätes sind diese Gebrauchsanweisungen sorgfältig zu lesen.
- ▶ Kontrollieren Sie das Gerät vor der Verwendung auf äußere sichtbare Schäden. Nehmen Sie ein beschädigtes Gerät nicht in Betrieb.
- ▶ Reparaturen dürfen nur von qualifiziertem Fachpersonal durchgeführt werden, die vom Hersteller geschult sind. Durch unsachgemäße Reparaturen können erhebliche Gefahren für den Benutzer entstehen.
- ▶ Eine Reparatur des Gerätes während der Garantiezeit darf nur von einem vom Hersteller autorisierten Kundendienst vorgenommen werden, sonst besteht bei nachfolgenden Schäden kein Garantieanspruch mehr.
- ▶ Defekte Bauteile dürfen nur gegen Original-Ersatzteile ausgetauscht werden. Nur bei diesen Teilen ist gewährleistet, dass sie die Sicherheitsanforderungen erfüllen werden.
- ▶ Das Gerät darf nicht in Betrieb genommen werden, wenn das Stromkabel oder der Stecker beschädigt sind, wenn es nicht ordnungsgemäß funktioniert oder fallen gelassen oder beschädigt worden ist. Falls das Stromkabel oder der Stecker beschädigt worden sind, müssen diese durch den Hersteller oder dessen Servicebeauftragten ersetzt werden, um Gefahren vorzubeugen.
- ▶ Dieses Gerät kann von Kindern ab 8 Jahren sowie von Personen mit reduzierten physischen, sensorischen oder mentalen Fähigkeiten oder Mangel an Erfahrung und/oder Wissen benutzt werden, wenn sie beaufsichtigt oder bezüglich des sicheren Gebrauchs des Gerätes unterwiesen wurden und die daraus resultierenden Gefahren verstanden haben.
- ▶ Kinder dürfen mit dem Gerät nicht spielen.

HINWEIS

- ▶ Reinigungs- und Wartungsarbeiten dürfen nicht von Kindern durchgeführt werden, es sei denn sie sind mindestens ab 8 Jahre alt und werden beaufsichtigt..
- ▶ Halten Sie das Gerät und das Stromkabel außerhalb der Reichweite von Kindern unter 8 Jahren.
- ▶ Das Gerät ist nicht für den Betrieb über eine externe Zeitschaltuhr oder Fernsteuerung vorgesehen.
- ▶ Ziehen Sie, wenn das Gerät nicht in Gebrauch ist und vor jeder Reinigung und Montage/Demontage von Teilen den Netzstecker.
- ▶ Verwenden Sie ausschließlich das vom Hersteller empfohlene Zubehör, ansonsten könnte das Gerät beschädigt werden.
- ▶ Das Gerät nicht in Wasser oder andere Flüssigkeiten tauchen und nicht in die Spülmaschine geben.
- ▶ Berühren Sie das Gerät nicht mit feuchten Händen.
- ▶ Lassen Sie das Gerät während des Betriebes nicht unbeaufsichtigt.
- ▶ Lassen Sie die Tür nicht für längere Zeit offen stehen, wenn das Gerät in Betrieb ist.
- ▶ Ziehen Sie nach Gebrauch den Netzstecker.

2.3 Gefahrenquellen

2.3.1 Verbrennungsgefahr

⚠ WARNUNG

Die im Gerät hergestellte Speise, das Gerät und die Oberflächen des Gerätes können sehr heiß werden. Beachten Sie die folgenden Sicherheitshinweise um sich oder andere nicht zu Verbrennen oder zu Verbrühen:

- ▶ Die Frontseite, sowie die rechte und linke Gehäuseseite werden maximal 65 °C heiß. Hier besteht keine direkte Verbrennungsgefahr. Jedoch kann die Rückseite des Gerätes sehr heiß werden. Achtung Verbrennungsgefahr!
- ▶ Die Temperaturen der berührbaren Oberflächen können sehr heiß werden, wenn das Gerät in Betrieb ist.
- ▶ Berühren Sie nicht die heißen Oberflächen des Gerätes, verwenden Sie Ofenhandschuhe. Das Gerät ist nach Beendigung des Backvorgangs sehr heiß.
- ▶ Benutzen Sie Ofenhandschuhe, wenn Sie das heiße Gerät, Zubehör oder die Speise anfassen oder aus dem Gerät entnehmen wollen.
- ▶ Niemals die Heizstäbe berühren. Verbrennungsgefahr!
- ▶ Die Oberseite des Gerätes ist während und nach Betrieb sehr heiß. Lagern Sie keine Gegenstände auf dem Gerät.
- ▶ Das Gerät während des Betriebes nicht bewegen oder verschieben. Verbrennungsgefahr!
- ▶ Vorsicht im Umgang mit heißen Speisen!

⚠️ WARNUNG

- ▶ Lassen Sie das Gerät vor der Demontage/Montage von Teilen sowie der Reinigung abkühlen.
- ▶ Seien Sie vorsichtig im Umgang mit dem Gerät, vor allem wenn dieses mit heißer Speise gefüllt ist.
- ▶ Halten Sie Kinder vom Gerät fern, da die Oberflächen des Gerätes sich bei Betrieb erhitzen und auch danach noch einige Zeit heiß bleiben.

2.3.2 Brandgefahr

⚠️ WARNUNG

Bei nicht sachgemäßer Verwendung des Gerätes besteht Brandgefahr durch Entzündung des Inhaltes. Beachten Sie die folgenden Sicherheitshinweise um Brandgefahr zu vermeiden:

- ▶ Verwenden Sie das Gerät niemals zum Aufbewahren oder Trocknen von entflammbar Materialen.
- ▶ Benutzen Sie das Gerät nicht zum Aufbewahren von Lebensmitteln oder Gegenständen.
- ▶ Das Gerät darf nicht in leerem Zustand betrieben werden.
- ▶ Decken Sie das Gerät während Betrieb niemals mit Handtüchern oder anderen Materialien ab. Hitze und Dampf müssen jederzeit entweichen können. Brandgefahr entsteht wenn das Gerät mit brennbaren Materialien abgedeckt wird oder in Kontakt mit Vorhängen kommt.
- ▶ Das Gerät darf nicht in der Nähe von brennbaren Materialien, z.B. Vorhängen, benutzt werden.
- ▶ Vorsicht: Sehr öl- oder fetthaltige Speisen können sich bei hoher Hitze leicht entzünden. Achten Sie daher darauf, dass kein Fett, z.B. durch ein überfülltes Backblech, auf die Heizelemente tropft.
- ▶ **Entfernen Sie grundsätzlich entstandene Fettrückstände im Gerät, da diese sich ansonsten entzünden könnten.**

2.3.3 Gefahr durch elektrischen Strom

⚠️ GEFAHR

Lebensgefahr durch elektrischen Strom!

Beim Kontakt mit unter Spannung stehenden Leitungen oder Bauteilen besteht Lebensgefahr!

Beachten Sie die folgenden Sicherheitshinweise um eine Gefährdung durch elektrischen Strom zu vermeiden:

- ▶ Öffnen Sie auf keinen Fall das Gehäuse des Gerätes. Werden spannungsführende Anschlüsse berührt und der elektrische und mechanische Aufbau verändert, besteht Stromschlaggefahr. Darüber hinaus können Funktionsstörungen am Gerät auftreten.
- ▶ Ziehen Sie nicht am Netzkabel sondern am Netzstecker um das Gerät auszustecken.

⚠ GEFAHR

- ▶ Das Gerät darf nicht in Betrieb genommen werden, wenn das Stromkabel oder der Stecker beschädigt sind, wenn es nicht ordnungsgemäß funktioniert oder fallen gelassen oder beschädigt worden ist. Falls das Stromkabel oder der Stecker beschädigt worden sind, müssen diese durch den Hersteller oder dessen Servicebeauftragten ersetzt werden, um Gefahren vorzubeugen.

3 Inbetriebnahme

In diesem Kapitel erhalten Sie wichtige Hinweise zur Inbetriebnahme des Gerätes. Beachten Sie die Hinweise um Gefahren und Beschädigungen zu vermeiden.

3.1 Sicherheitshinweise

⚠ WARNUNG

Bei der Inbetriebnahme des Gerätes können Personen- und Sachschäden auftreten!

Beachten Sie die folgenden Sicherheitshinweise um die Gefahren zu vermeiden:

- ▶ Verpackungsmaterialien dürfen nicht zum Spielen verwendet werden. Es besteht Erstickungsgefahr.

3.2 Lieferumfang und Transportinspektion

Der Design-Backofen TO 32 electronic wird standardmäßig mit folgenden Komponenten geliefert:

- TO 32 electronic
- Backblech
- Grillrost
- Krümelschublade
- Zange für den Grillrost
- Griff für den Drehspieß
- Pizzastein
- Drehspieß (mit Achse, 2 Grillspießen und 2 Schrauben)
- Bedienungsanleitung

HINWEIS

- ▶ Prüfen Sie die Lieferung auf Vollständigkeit und auf sichtbare Schäden.
- ▶ Melden Sie eine unvollständige Lieferung oder Schäden infolge mangelhafter Verpackung oder durch Transport sofort dem Spediteur, der Versicherung und dem Lieferanten.

3.3 Auspacken

- Entnehmen Sie das Gerät aus dem Karton und entfernen Sie das Verpackungsmaterial.

3.4 Entsorgung der Verpackung

Die Verpackung schützt das Gerät vor Transportschäden. Die Verpackungsmaterialien sind nach umweltverträglichen und entsorgungstechnischen Gesichtspunkten ausgewählt und deshalb recycelbar. Die Rückführung der Verpackung in den Materialkreislauf spart Rohstoffe und verringert das Abfallaufkommen.

Entsorgen Sie nicht mehr benötigte Verpackungsmaterialien an den Sammelstellen für das Verwertungssystem »Grüner Punkt«.



HINWEIS

- ▶ Heben Sie wenn möglich die Originalverpackung während der Garantiezeit des Gerätes auf, um das Gerät im Garantiefall wieder ordnungsgemäß verpacken zu können.

3.5 Aufstellung

3.5.1 Anforderungen an den Aufstellort

Für einen sicheren und fehlerfreien Betrieb des Gerätes muss der Aufstellort folgende Voraussetzungen erfüllen:

- Stellen Sie das Gerät auf eine feste, flache, waagerechte und hitzebeständige Unterlage mit einer ausreichenden Tragkraft für das Gerät samt Inhalt.
- Stellen Sie das Gerät nicht auf eine Metalloberfläche.
- Wählen Sie den Aufstellort so, dass Kinder nicht an heiße Oberflächen des Gerätes gelangen können.
- Das Gerät ist nicht für den Einbau in einer Wand oder einem Einbauschränk vorgesehen.
- Stellen Sie das Gerät nicht in einer heißen, nassen oder sehr feuchten Umgebung oder in der Nähe von brennbarem Material auf.
- Das Gerät darf nicht in der Nähe eines Gas- oder Elektrokochers oder eines Ofens aufgestellt werden.
- Das Gerät benötigt zum korrekten Betrieb eine ausreichende Luftströmung. Stellen Sie das Gerät mit der Rückseite an eine Wand (mit 10 cm Abstand). Lassen Sie an den anderen Seiten des Gerätes mindestens 20 cm Freiraum.
- Decken Sie keine Öffnungen am Gerät ab und blockieren Sie sie nicht.
- Die Steckdose muss leicht zugänglich sein, so dass das Stromkabel notfalls leicht abgezogen werden kann.
- Gerät und Netzkabel dürfen nicht mit heißen Oberflächen in Berührung kommen. Das Gerät könnte beschädigt werden.
- Der Einbau und die Montage dieses Gerätes an nichtstationären Aufstellungsorten dürfen nur von Fachbetrieben/Fachleuten durchgeführt werden, wenn sie die Voraussetzungen für den sicherheitsgerechten Gebrauch dieses Gerätes sicherstellen.

3.6 Elektrischer Anschluss

Für einen sicheren und fehlerfreien Betrieb des Gerätes sind beim elektrischen Anschluss folgende Hinweise zu beachten:

- Vergleichen Sie vor dem Anschließen des Gerätes die Anschlussdaten (Spannung und Frequenz) auf dem Typenschild mit denen Ihres Elektronetzes.
- Diese Daten müssen übereinstimmen, damit keine Schäden am Gerät auftreten. Im Zweifelsfall fragen Sie Ihre Elektro-Fachkraft.
- Die Steckdose muss über einen 16A-Sicherungsschutzschalter, getrennt von anderen Stromverbrauchern, abgesichert sein.
- Der Anschluss des Gerätes an das Elektronetz darf maximal über ein 3 Meter langes, abgewickeltes Verlängerungskabel mit einem Querschnitt von 1,5 mm² erfolgen. Die Verwendung von Mehrfachsteckern oder Steckdosenleisten ist wegen der damit verbundenen Brandgefahr verboten.
- Vergewissern Sie sich, dass das Stromkabel unbeschädigt ist und nicht unter dem Ofen oder über heiße oder scharfkantige Flächen verlegt wird.
- Die elektrische Sicherheit des Gerätes ist nur dann gewährleistet, wenn es an ein vorschriftsmäßig installiertes Schutzleitersystem angeschlossen wird. Der Betrieb an einer Steckdose ohne Schutzleiter ist verboten. Lassen Sie im Zweifelsfall die Hausinstallation durch eine Elektro-Fachkraft überprüfen.
Der Hersteller kann nicht verantwortlich gemacht werden für Schäden, die durch einen fehlenden oder unterbrochenen Schutzleiter verursacht werden.

4 Aufbau und Funktion

In diesem Kapitel erhalten Sie wichtige Hinweise zum Aufbau und Funktion des Gerätes.

4.1 Warnhinweise am Gerät

▲ VORSICHT



Gefahr durch heiße Oberfläche!

An der hinteren oberen Gehäusesseite befindet sich ein Warnhinweis auf Gefahr durch heiße Oberflächen. Das Gerät kann an der Oberfläche sehr heiß werden.

- ▶ Die heiße Oberfläche des Gerätes nicht berühren. Verbrennungsgefahr!
- ▶ Stellen oder legen Sie keine Gegenstände auf das Gerät.

4.2 Übersicht

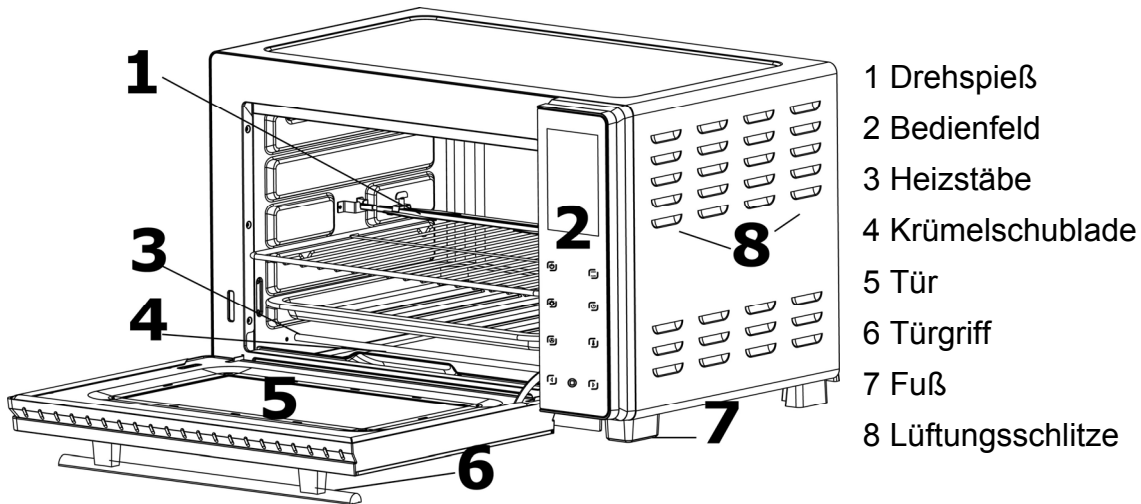

4.3 Zubehör



Backblech, beim Grillen, Braten oder Backen verwenden.
 Zur leichteren Reinigung mit Backpapier oder Alufolie verwenden.



Grillrost und Zange zur
 des Grillrostes (und auch des
 Backblechs).
 Beim Grillen, Braten oder
 verwenden.

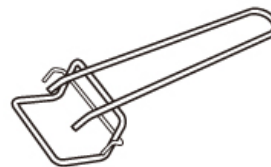

Entnahme
 Rösten

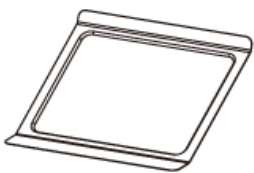

Herausnehmbare Krümelschublade
 Für eine sichere und einfache Entfernung von Krümel.

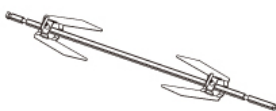

Drehspieß
 Für gleichmäßige Grillen von Fleisch z.B. Geflügel

Griff zum sicheren Einführen und Entnehmen des Drehspießes.



Pizzastein



4.4 Gebrauch des Drehspießes

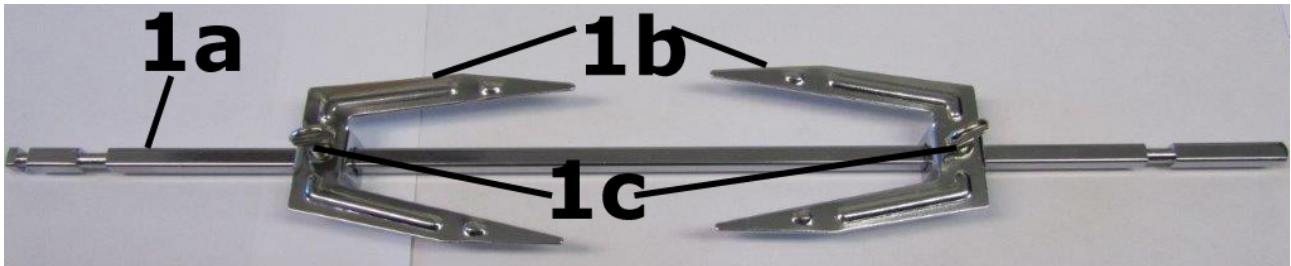

Die beiden Grillspieße (1b) auf die Achse (1a) aufsetzen und mit den Schrauben (1c) an gewünschter Position festschrauben.

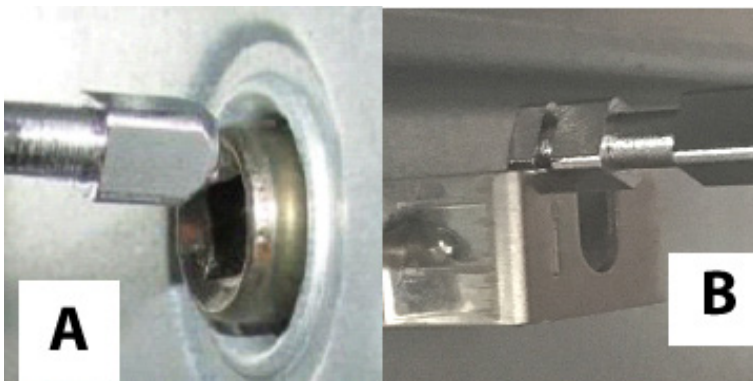
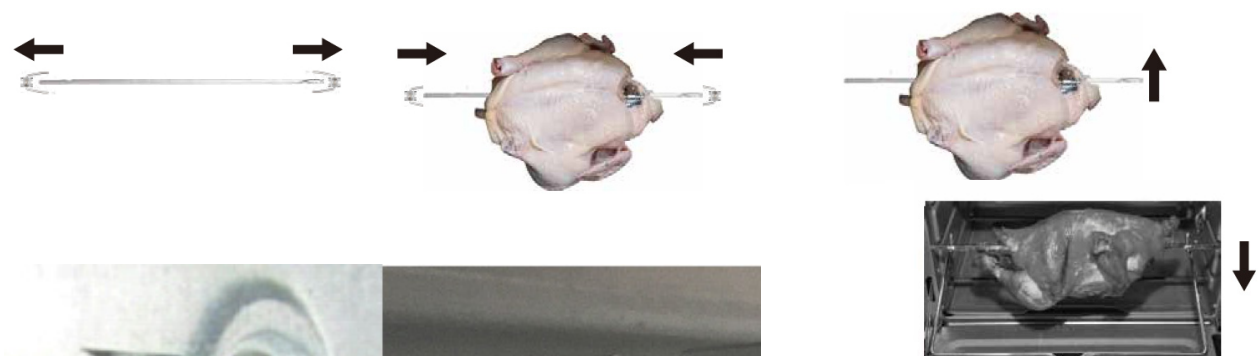

- A) Mit der leicht abgerundeten Seite nach rechts einsetzen.
- B) Dann links einsetzen.

4.5 Typenschild

Das Typenschild mit den Anschluss- und Leistungsdaten befindet sich an der Rückseite des Gerätes.

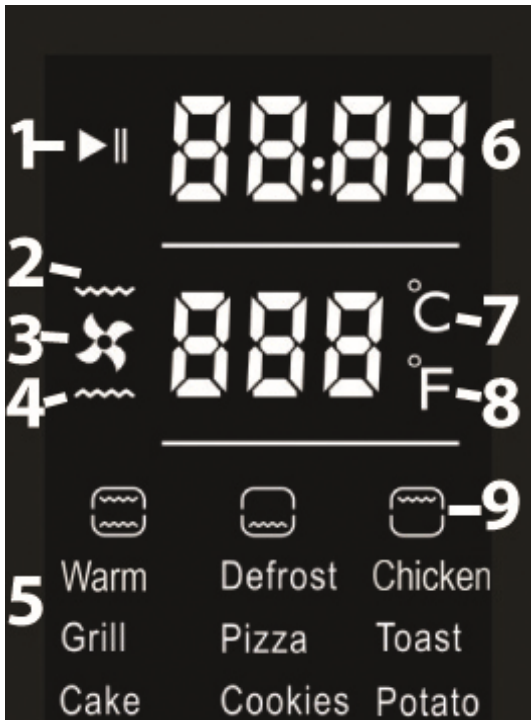

4.6 Display und Bedienpanel

Display-Anzeige:

- 1 - Start / Pause
- 2 - Oberhitze
- 3 - Heißluft
- 4 - Unterhitze
- 5 - 9 automatische Kochprogramme
- 6 - Zeitanzeige
- 7 - Gradanzeige in C°
- 8 - Gradanzeige in F°
- 9 - Heiz-Funktionen

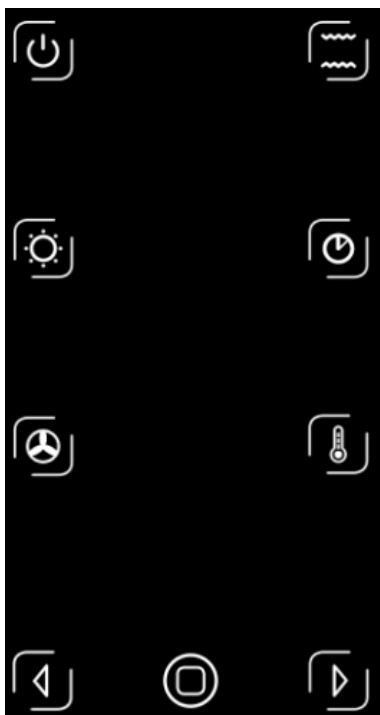

Bedienpanel:



An / Standby



Ein/ Ausschalten der Innenbeleuchtung



Heißluft-Funktion. Der Lüfter verteilt die Luft schneller und gleichmäßiger, für eine gleichmäßig gebräunte Kruste



Heiz-Funktions-Auswahl Ober-/Unterhitze



Zeiteinstellung



Temperatureinstellung. Einmal drücken und dann mit



und die gewünschte Temperatur manuell einstellen,

zweimal drücken, um zwischen °C und °F umzustellen



Start / Stop,



ist im Display zu sehen, wenn das Gerät arbeitet, ist im Display zu sehen wenn der Kochvorgang angehalten wurde.



Zur Einstellung der Garzeit oder Temperatur und zum Umschalten zwischen unterschiedlichen Kochprogrammen

5 Bedienung und Betrieb

In diesem Kapitel erhalten Sie wichtige Hinweise zur Bedienung des Gerätes. Beachten Sie die Hinweise, um Gefahren und Beschädigungen zu vermeiden.

⚠️ WARNUNG

- ▶ Das Gerät während des Betriebes nicht unbeaufsichtigt lassen, um bei Gefahr schnell eingreifen zu können.

5.1 Vor dem Erstgebrauch:

Entfernen Sie alle Zubehörteile aus dem Innenraum des Gerätes, waschen Sie diese mit warmen Seifenwasser und trocknen Sie sie anschließend ab. Wischen Sie den Boden und die Oberseite des Garraums mit einem angefeuchteten Tuch aus und trocknen Sie den Garraum danach gründlich ab.

Die Heizstäbe verfügen über eine Schutzschicht. Beim ersten Betrieb kann es für ca. 5-15 Minuten zu einer geringen Dampfentwicklung kommen. Dies ist nicht schädlich und beeinträchtigt die Leistung des Gerätes nicht.

Betreiben Sie deshalb das Gerät bei erstmaliger Verwendung leer für 15 Minuten auf höchster Stufe und lassen Sie es danach gut durchlüften und abkühlen.

5.2 Bedienung

Grundsätzliche Informationen:

Prüfen Sie, dass die Krümmelschublade korrekt eingesetzt ist.

Legen Sie Backblech oder Grillrost gegebenenfalls mit Backpapier oder Alufolie aus.

Geben Sie Ihre Lebensmittel auf das Backblech oder direkt auf den Grillrost und schieben Sie Backblech oder Grillrost in das Gerät. Oder: Platzieren Sie das Grillgut auf dem Drehspieß und setzen Sie diesen mit Hilfe des Griffes in das Gerät ein.

Positionierung des Grillrostes

1 Oben: Grillen von Fleisch. Lassen Sie Platz nach oben, beachten Sie, dass die Speise beim Grillen aufgehen könnte.

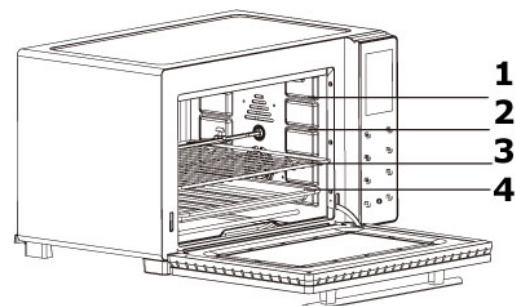

2 & 3 Mittel: Optimal für Back- und Kochvorgänge (z.B. Pizza), Wiederaufwärmen, Backen mit Umluft. Grillen größerer Lebensmittel





4 Unten: Für das Kochen größerer Lebensmittel und Wiederaufwärmen von Speisen. Auch für Niedertemperaturgaren.

Bedienung des Gerätes

Stecker einstecken, ein Signalton ertönt, das Display ist für 3 Sekunden beleuchtet und



blinkt, danach geht das Gerät in den Standby-Modus.

Drücken Sie  und das Display ist wieder beleuchtet, das Gerät befindet sich im Einstellungs-Modus. Die Tasten    sind beleuchtet. Wenn innerhalb von 20 Sekunden keine weitere Eingabe erfolgt, oder erneut  gedrückt wird, schaltet sich das Gerät wieder in den Standby-Modus.



Wenn alle Tasten beleuchtet sind, befindet sich das Gerät im Arbeits-Modus.

 Ein/ Ausschalten der Innenbeleuchtung. Wenn innerhalb von 30 Sekunden keine weitere Eingabe erfolgt, so schaltet sich die Innenbeleuchtung aus, um Energie zu sparen.

HINWEIS



- ▶ Heizen Sie den Backraum mit eingeschalteter Ober- und Unterhitze bei geschlossener Tür einige Minuten auf.
- ▶ Auch bei Betrieb ohne Heißluftfunktion schaltet das Gerät bei hohen Temperaturen einen Lüfter ein. Dieser dient zur Kühlung des Außengehäuses und damit zum Schutz vor zu heißen Oberflächen.

5.2.1 Kindersicherung









Die Tasten werden nach 20 Sekunden gesperrt. Drücken Sie für 2 Sekunden auf , um die Sperre aufzuheben. Wenn  im Display blinkt, können Sie Einstellungen vornehmen (Automatisches Garprogramm).

5.2.2 Einstellung der Funktionen

Standard-Einstellung

Erst  dann  drücken, das Gerät arbeitet in der Standard-Einstellung mit 230 °C, sowie Ober- und Unterhitze für 60 Minuten. Das Symbol für Ober- und Unterhitze  leuchtet im Display.















Manuelle Einstellung

Mit  die gewünschte Heiz-Funktion (z.B. Unterhitze) auswählen. Mit  und  Minuten einstellen, mit  bestätigen, dann die Stunden einstellen. Die Heißluft-Funktion lässt sich über  dazu schalten. Mit  und  können Sie die Temperatur, wie gewünscht einstellen. Starten Sie die gewünschten Funktionen mit .

5.2.3 Automatische Garprogramme

1. Sie können aus 9 unterschiedlichen Garprogrammen auswählen, siehe Tabelle.







2.  drücken und mit  das gewünschte Programm auswählen mit  bestätigen und starten.

| Garprog. | | Heiz- funktion | Position Grillrost | Voreingestellte Temperatur (°C) | Voreingestellte Zeit (Minuten) |
|----------|-----------|---|-----------------------|------------------------------------|-----------------------------------|
| Warm | Erwärmen |  | 1 | 35 | 60 |
| Defrost | Auftauen |   | 1 | 60 | 30 |
| Chicken | Geflügel |  | Drehspieß | 190 | 70 |
| Grill | Grill |  | 4 | 190 | 35 |
| Pizza | Pizza |   | 2&3 | 200 | 20 |
| Toast | Toast |   | 1 | 150 | 35 |
| Cake | Kuchen |   | 2&3 | 180 | 40 |
| Cookies | Plätzchen |   | 2&3 | 220 | 15 |
| Potato | Kartoffel |  | 2&3 | 230 | 60 |

3. Zeit und Temperatur lassen sich nach Auswahl des Programmes noch anpassen, dafür

mit  Programm anhalten und dann die Einstellungen anpassen:

4.  Drücken und mit  die Minuten in 1-Minuten-Schritten anpassen.

-
5.  Drücken und mit  die Stunden in 1-Stunden-Schritten anpassen.
 6.  Drücken und mit  die Temperatur in 5°C-Schritten anpassen,
 7.  Drücken um die Heißluft-Funktion zu aktivieren. Das Symbol ist im Display zu sehen.
 8. Mit  die Einstellung bestätigen und den Garvorgang starten. Nach Ablauf der eingestellten Zeit ertönt ein Signalton.
 9. Wenn Ihre Speise fertig gegart ist dann benutzen Sie Ofenhandschuhe um das Zubehör mit Speise zu entnehmen. Mit der Zange können Sie den Grillrost leichter entnehmen.
 10. Ziehen Sie den Netzstecker.

HINWEIS

- ▶ Die Tasten werden nach 20 Sekunden gesperrt. Drücken Sie für 2 Sekunden auf , um die Sperre aufzuheben. Wenn  im Display blinkt, können Sie Einstellungen vornehmen (Automatische Garprogramm).

⚠ WARNUNG

- ▶ Die Oberflächen des Gerätes sind während und nach Gebrauch heiß.

5.2.4 Gebrauch des Pizzasteins

Legen Sie den Pizzastein mittig auf den Grillrost und schieben Sie diesen ins Gerät. Heizen Sie das Gerät auf die für Ihre Pizza gewünschte Temperatur vor.

HINWEIS

- ▶ Bei einigen vorgebackenen Pizzasorten mit einem besonders leichten Teig, darf nur kurz vorgeheizt werden, da sonst der Boden der Pizza zu schnell bräunt.
- ▶ Ist das Gerät vorgeheizt, die Tür aufklappen und die Pizza mit einem Heber mittig auf den Stein legen. Die Pizza sollte etwas kleiner als der Stein sein, damit der Rand des Steins frei bleibt.
- ▶ Wenn der Käse auf der Pizza zerlaufen und der Boden leicht gebräunt ist, kann die Pizza mit einem Pizzaheber entnommen und serviert werden.

6 Reinigung und Pflege

In diesem Kapitel erhalten Sie wichtige Hinweise zur Reinigung und Pflege des Gerätes. Beachten Sie die Hinweise um Beschädigungen durch falsche Reinigung des Gerätes zu vermeiden und den störungsfreien Betrieb sicherzustellen.

6.1 Sicherheitshinweise

▲ VORSICHT

Beachten Sie die folgenden Sicherheitshinweise, bevor Sie mit der Reinigung des Gerätes beginnen:

- ▶ Das Gerät muss regelmäßig gereinigt und Kochgutrückstände entfernt werden. Ein nicht in einem sauberen Zustand gehaltenes Gerät wirkt sich nachteilig auf die Lebensdauer des Geräts aus und kann zu einem gefährlichen Gerätezustand sowie Pilz- und Bakterienbefall führen.
- ▶ Ziehen Sie vor der Reinigung den Netzstecker.
- ▶ Der Garraum ist nach dem Benutzen heiß. Es besteht Verbrennungsgefahr! Warten Sie, bis das Gerät abgekühlt ist.
- ▶ Reinigen Sie den Garraum nach der Verwendung, sobald er abgekühlt ist. Zu langes Warten erschwert die Reinigung unnötig und macht sie im Extremfall unmöglich. Zu starke Verschmutzungen können unter Umständen das Gerät beschädigen. Verbleibende Speisereste könnten beim nächsten Erhitzen Feuer fangen.
- ▶ Wenn Feuchtigkeit in das Gerät eindringt, können elektronische Bauteile beschädigt werden. Achten Sie darauf, dass keine Flüssigkeit durch die Lüftungsschlitze in das Geräteinnere gelangt.
- ▶ Benutzen Sie keine aggressiven oder scheuernden Reinigungsmittel und keine Lösungsmittel.
- ▶ Kratzen Sie hartnäckige Verschmutzungen nicht mit harten Gegenständen ab.

6.2 Reinigung

▲ WARNUNG Brandgefahr

- ▶ Entfernen Sie grundsätzlich entstandene Fettrückstände im Gerät, da diese sich ansonsten entzünden könnten.

Reinigen Sie das Gehäuse und die Krümelschublade mit einem angefeuchteten Tuch.

Reinigen Sie die Tür mit einem weichen Tuch mit einem Glasreiniger oder einem milden Reinigungsmittel.

Wischen Sie den Boden, Wände und Oberseite des Garraums nach jedem Gebrauch mit einem angefeuchten weichen Tuch oder weichem Reinigungsschwamm gründlich aus.

Trocknen Sie das Zubehör und das Gerät gründlich ab bevor Sie es erneut benutzen.

Schieben Sie die Krümelschublade immer nach dem Reinigen zurück ins Gerät.

7 Störungsbehebung

In diesem Kapitel erhalten Sie wichtige Hinweise zur Störungslokalisierung und Störungsbehebung. Beachten Sie die Hinweise um Gefahren und Beschädigungen zu vermeiden.

7.1 Sicherheitshinweise

▲ VORSICHT

- ▶ Reparaturen an Elektrogeräten dürfen nur von Fachleuten durchgeführt werden, die vom Hersteller geschult sind.
- ▶ Durch unsachgemäße Reparaturen können erhebliche Gefahren für den Benutzer und Schäden am Gerät entstehen.

7.2 Störungsursachen und -behebung

Die nachfolgende Tabelle hilft bei der Lokalisierung und Behebung kleinerer Störungen.

| Problem | Lösung |
|-------------------------------|---|
| Das Gerät funktioniert nicht. | <ul style="list-style-type: none">• Vergewissern Sie sich, dass der Stecker richtig in der Steckdose sitzt. |

▲ VORSICHT

- ▶ Wenn Sie mit den oben genannten Schritten das Problem nicht lösen können, wenden Sie sich bitte an den Kundendienst.

8 Entsorgung des Altgerätes

Elektrische und elektronische Altgeräte enthalten vielfach noch wertvolle Materialien. Sie enthalten aber auch schädliche Stoffe, die für ihre Funktion und Sicherheit notwendig waren.

Im Restmüll oder bei falscher Behandlung können diese der menschlichen Gesundheit und der Umwelt schaden.

Geben Sie Ihr Altgerät deshalb auf keinen Fall in den Restmüll.



HINWEIS

- ▶ Nutzen Sie die von Ihrem Wohnort eingerichtete Sammelstelle zur Rückgabe und Verwertung elektrischer und elektronischer Altgeräte. Informieren Sie sich gegebenenfalls bei Ihrem Rathaus, Ihrer Müllabfuhr oder bei Ihrem Händler.
- ▶ Sorgen Sie dafür, dass Ihr Altgerät bis zum Abtransport kindersicher aufbewahrt wird.

9 Garantie

Für dieses Produkt übernehmen wir beginnend vom Verkaufsdatum 24 Monate Garantie für Mängel, die auf Fertigungs- oder Werkstofffehler zurückzuführen sind.

Ihre gesetzlichen Gewährleistungsansprüche nach §439 ff. BGB-E bleiben hiervon unberührt. In der Garantie nicht enthalten sind Schäden, die durch unsachgemäße Behandlung oder Einsatz entstanden sind, sowie Mängel, welche die Funktion oder den Wert des Gerätes nur geringfügig beeinflussen. Weitergehend sind Verschleißteile, Transportschäden, soweit wir dies nicht zu verantworten haben, sowie Schäden, die durch nicht von uns durchgeführte Reparaturen entstanden sind, vom Garantieanspruch

ausgeschlossen. Dieses Gerät ist für den Gebrauch im privaten Bereich (Haushaltseinsatz) konstruiert und leistungsmäßig ausgelegt.

Eine etwaige Nutzung im gewerblichen Einsatz fällt nur soweit unter die Garantie, wie es sich im Umfang mit der Beanspruchung einer privaten Nutzung vergleichen lässt. Es ist nicht für den weitergehenden, gewerblichen Gebrauch bestimmt.

Bei berechtigten Reklamationen werden wir das mangelhafte Gerät nach unserer Wahl reparieren oder gegen ein mängelfreies Gerät austauschen.

Offene Mängel sind innerhalb von 14 Tagen nach Lieferung anzuzeigen.

Weitere Ansprüche sind ausgeschlossen.

Zur Geltendmachung eines Garantieanspruches setzen Sie sich bitte vor einer Rücksendung des Gerätes (immer mit Kaufbeleg!) mit uns in Verbindung.

10 Technische Daten

| | |
|-------------------|--------------------|
| Gerät | Design-Backofen |
| Name | TO 32 electronic |
| Artikel-Nr. | 2973 |
| Anschlussdaten | 220-240V~50Hz/60Hz |
| Leistungsaufnahme | 1530-1870 W |
| Nettogewicht | 11,1 kg |
| Maße (BxHxT) | 54 x 34 x 40 cm |

Original Operating Manual

Design Baking Oven TO 32 electronic



Item No. 2973

11 Operating Manual

11.1 General

Please read the information contained herein so that you can become familiar with your device quickly and take advantage of the full scope of its functions.

Your Design Baking Oven TO 32 electronic will serve you for many years if you handle it and care for it properly.

We wish you a lot of pleasure in using it!

11.2 Information on this manual

These Operating Instructions are a component of the Design Baking Oven TO 32 electronic (referred to hereafter as the device) and provide you with important information for the initial commissioning, safety, intended use and care of the device.

The Operating Instructions must be available at all times at the device. This Operating Manual must be read and applied by every person who is instructed to work with the device:

- Commissioning
- Operation
- Troubleshooting and/or
- Cleaning

Keep the Operating Manual in a safe place and pass it on to the subsequent owner along with the device.

11.3 Warning notices

The following warning notices are used in the Operating Manual concerned here.

▲GEFAHR DANGER

A warning notice of this level of danger indicates a potentially dangerous situation.

If the dangerous situation is not avoided, this can lead to death or serious injuries.

- ▶ Observe the instructions in this warning notice in order to avoid the danger of death or serious personal injuries.

▲WARNUNG WARNING

A warning notice of this level of danger indicates a possible dangerous situation.

If the dangerous situation is not avoided, this can lead to serious injuries.

- ▶ Observe the instructions in this warning notice in order to avoid the personal injuries.

▲VORSICHT ATTENTION

A warning notice of this level of danger indicates a possible dangerous situation.

If the dangerous situation is not avoided, this can lead to slight or moderate injuries.

- ▶ Observe the instructions in this warning notice in order to avoid the personal injuries.

HINWEIS PLEASE NOTE

A notice of this kind indicates additional information, which will simplify the handling of the machine.

11.4 Limitation of liability

All the technical information, data and notices with regard to the installation, operation and care are completely up-to-date at the time of printing and are compiled to the best of our knowledge and belief, taking our past experience and findings into consideration.

No claims can be derived from the information provided, the illustrations or descriptions in this manual. The manufacturer does not assume any liability for damages arising as a result of the following:

- Non-observance of the manual
- Uses for non-intended purposes
- Improper repairs
- Technical alterations, modifications of the device
- Use of unauthorized spare parts

Modifications of the device are not recommended and are not covered by the guarantee.

All translations are carried out to the best of our knowledge. We do not assume any liability for translation errors, not even if the translation was carried out by us or on our instructions. The original German text remains solely binding.

11.5 Copyright protection

This document is copyright protected.

Braukmann GmbH reserves all the rights, including those for photomechanical reproduction, duplication and distribution using special processes (e.g. data processing, data carriers, data networks), even partially. Subject to content and technical changes.

12 Safety

This chapter provides you with important safety notices when handling the device.

The device corresponds with the required safety regulations. Improper use can result in personal or property damages.

12.1 Intended use

This device is only intended for use in households in enclosed spaces for

heating, cooking, baking and grilling of food Uses for a different purpose or for a purpose which exceeds this description are considered incompatible with the intended or designated use.

▲ WARNING **WARNING**

Danger due to unintended use!

Dangers can emanate from the device if it is used for an unintended use and/or a different kind of use.

- ▶ Use the device exclusively for its intended use.
- ▶ Observe the procedural methods described in this Operating Manual.

Claims of all kinds due to damages resulting from unintended uses are excluded.

The User bears the sole risk.

12.2 General Safety information

HINWEIS

Please note

Please observe the following general safety notices with regard to the safe handling of the device.

- ▶ Read all these instructions before using the appliance.
- ▶ Examine the device for any visible external damages prior to using it. Never put a damaged device into operation.
- ▶ Only qualified electricians, who have been trained by the manufacturer, may carry out any repairs that may be needed. Improperly performed repairs can cause considerable dangers for the user.
- ▶ Only customer service departments authorized by the manufacturer may carry out repairs on the device during the guarantee period, as otherwise the guarantee entitlements will be null and void in the event of any subsequent damages.
- ▶ Defective components must always be replaced with original replacement parts. Only such parts will guarantee that the safety requirements are fulfilled.
- ▶ Do not operate this appliance if it has a damaged cord or plug, if it is not working properly or if it has been damaged or dropped. If the supply cord is damaged, it must be replaced by the manufacturer or its service agent or a similarly qualified person in order to avoid a hazard.
- ▶ This appliance can be used by children aged 8 years and above and persons with reduced physical, sensory or mental capabilities or lack of experience and knowledge if they have been given supervision or instruction concerning use of the appliance in a safe way and understand the hazards involved.
- ▶ Children shall not play with the appliance.
- ▶ Cleaning and user maintenance shall not be made by children unless they are older than 8 years and supervised.
- ▶ Keep the appliance and its cord out of reach of children aged less than 8 years.
- ▶ The appliance is not intended to be operated by means of an external timer or separate remote-control system.
- ▶ Unplug from the outlet when not in use and before cleaning and before assembling or disassembling parts.
- ▶ Use only the accessory recommended by the manufacturer or the device could be damaged.
- ▶ Do not immerse in water, dishwasher or any other liquids.
- ▶ Do not touch the device with wet hands.
- ▶ Do not leave the device unsupervised during operation.
- ▶ Do not leave the door open for longer time when the device is in operation.
- ▶ Unplug after use.

12.3 Sources of danger

12.3.1 Danger of burns

▲WARNING Warning

The food prepared in the device, the device and the surfaces of the device can become very hot.

Please observe the following safety notices in order not to burn or scald yourself or others

- ▶ The frontside, the left and right side of the housing can reach a heat of max. 65 °C. There is no danger of direct burns. But the backside of the device can become very hot. Danger of burns!
- ▶ The temperature of the accessible surface can become very hot when the device is operating.
- ▶ Do not touch hot surfaces of the device, use pot holders. The device is very hot after the end of baking process.
- ▶ Use pot holders when you want to touch the hot device, accessory or food or want to remove them from the device.
- ▶ Do not touch the heating elements. Danger of burns!
- ▶ The upper side of the device is during and after use very hot. Do not store any items on the device.
- ▶ Do not move or change the position of the device during use. Danger of burns!
- ▶ Be carefull when handling hot food.
- ▶ Let the device cool down before assembling/deassembling of parts and before cleaning.
- ▶ Pay attention while handling the device especially if it is full of hot food.
- ▶ Keep children away from the device, since the surfaces of the device become hot during use and remain hot for a some time.

12.3.2 Danger of fire

▲WARNING Warning

There is a danger of fire due to the ignition of the content in the event the device is not used properly. Observe the following safety notices to avoid dangers of fire:

- ▶ Never use the device to store or dry flammable materials.
- ▶ Do not use the device for storage of food or utensils.
- ▶ Do not operate the device when it is empty.
- ▶ Never cover the device with towels or other materials during use. Heat and steam must be free to escape. Danger of fire arises if the device is covered with flammable materials or comes in contact with curtains.
- ▶ Do not use the device near to flammable materials for example curtains.
- ▶ Caution: Very oily or fatty food can easily ignite at high heat. Therefor make sure that fat do not drip on the heating elements, for example through a overfilled baking tray.

▲WARNUNG Warning

- ▶ **Always remove grease residues in the device, as these residues can otherwise ignite.**

12.3.3 Dangers due to electrical power

▲GEFAHR Danger

Mortal danger due to electrical power!

Mortal danger exists when coming into contact with live wires or subassemblies!

Observe the following safety notices to avoid dangers due to electrical power:

- ▶ Do not open the housing on the device under any circumstances. There is a danger of an electrical shock if live connections are touched and the electrical or mechanical structure is altered. In addition, functional faults on the device can also occur.
- ▶ Do not operate this appliance if it has a damaged cord or plug, if it is not working properly or if it has been damaged or dropped. If the supply cord is damaged, it must be replaced by the manufacturer or its service agent or a similarly qualified person in order to avoid a hazard.
- ▶ Do not unplug by pulling the cord pull the plug.

13 Commissioning

This chapter provides you with important safety notices during the initial commissioning of the device. Observe the following notices to avoid dangers and damages:

13.1 Safety information

▲WARNUNG WARNING

Personal and property damages can occur during commissioning of the device!

Observe the following safety notices to avoid such dangers:

- ▶ Packaging materials may not be used for playing. There is a danger of suffocation.

13.2 Delivery scope and transport inspection

As a rule, the Design Baking Oven TO 32 electronic is delivered with the following components:

- TO 32
- baking tray
- grill rack
- crumb tray
- gripper for the grill rack
- rotisserie (with axle, 2 grill spikes and 2 screws)
- handle for the rotisserie
- pizza stone
- operating instructions

HINWEIS Please note

- ▶ Examine the shipment for its completeness and for any visible damages.
- ▶ Immediately notify the carrier, the insurance and the supplier about any incomplete shipment or damages as a result of inadequate packaging or due to transportation.

13.3 Unpacking

Remove the device out of the carton, remove the packaging material, shovel and measuring container.

13.4 Disposal of the packaging

The packaging protects the device against damages during transit. The packaging materials are selected in accordance with environmentally compatible and recycling-related points of view and can therefore be recycled.



Returning the packaging back to the material loop saves raw materials and reduces the quantities of accumulated waste. Take any packaging materials that are no longer required to “Green Dot” recycling collection points for disposal.

HINWEIS

Please note

- ▶ If possible, keep the original packaging for the device for the duration of the guarantee period of the device, in order that the device can be re-packaged properly in the event of a guarantee claim.

13.4.1 Setup location requirements:

In order to ensure the safe and trouble-free operation of the device, the setup location must fulfil the following prerequisites:

- Place the device on a firm, flat, level and heat-resistant surface with sufficient load-bearing capacity for the device and its contents.
- Do not place the device on a metal surface.
- Choose the setup location in such a way that children cannot reach any hot surfaces on the device.
- The device is not intended to be installed in a wall or a built-in cupboard.
- Do not set up the device in a hot, wet or extremely damp environment or near flammable material.
- Do not place the device near a gas or electric cooker or an oven.
- The device requires an adequate flow of air in order to operate correctly. Place the device with the backside against a wall (with 10 cm distance). Keep 20 cm free space at the other sides of the device.
- Do not cover up any openings on the device and do not block these off.
- The electrical socket must be easily accessible so that the power lead can be disconnected easily, in the case of an emergency.
- The device and power cord should not come in contact with hot surfaces. The device could be damaged.

-
- The installation and assembly of this device in non-stationary setup locations must be carried out by specialist companies / electricians, provided they guarantee the prerequisites for the safe use of this device.

13.5 Electrical connection

In order to ensure the safe and trouble-free operation of the device, the following instructions must be observed for the electrical connection:

- Before connecting the device, compare the connection data (voltage and frequency) on the rating plate with those of your electrical network. This data must agree in order that no damages occur in the device. If in doubt, ask your qualified electrician.
- The electrical outlet must be protected by a 16A safety cut-out switch, separately from other electricity consumers.
- The connection between the device and the electrical network may employ a 3 meter long (max.) extension cable with a cross-section of 1.5 mm². The use of multiple plugs or gangs is prohibited because of the danger of fire that is involved with this.
- Make sure that the power cable is undamaged and has not been installed under the oven or over hot or sharp surfaces.
- The electrical safety of the device is only guaranteed if the device is connected to a properly installed protective conductor system. Operations using an electrical outlet without a protective conductor are prohibited. If in doubt, have the house installation checked over by a qualified electrician.

The manufacturer cannot be made responsible for damages that are caused by a missing or damaged protective conductor.

14 Design and Function

This chapter provides you with important safety notices on the design and function of the device.

14.1 Warning notices on device

▲ VORSICHT ATTENTION



Danger due to hot surface!

There is a warning notice referring to dangers due to hot surfaces located on the back upper side of the housing. The surfaces of the device can become extremely hot.

- ▶ Do not touch the hot surfaces of the device. Danger of burns!
- ▶ Do not set or lay any items on the device.

14.2 Overview

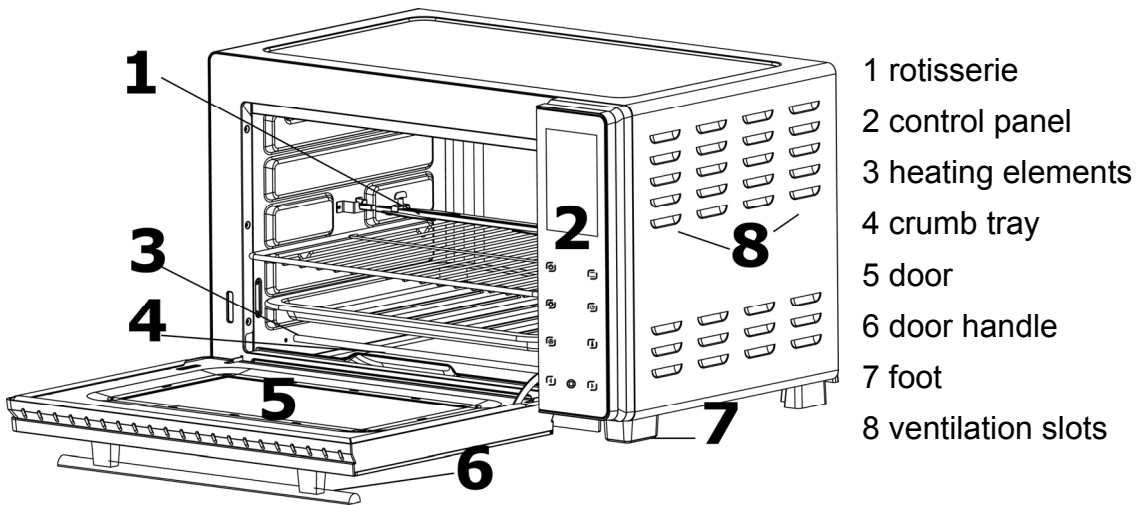

14.3 Accessories



Baking tray: Use for grilling, roasting and baking.
 Cover with baking paper or aluminium foil for easier cleaning.



Grill rack and gripper for removable of the grill rack (and the baking tray)
 Use for grilling, frying or roasting.

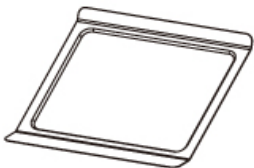
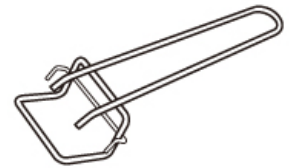

Removable crumb tray. For safe and easy remove of crumbs.

Rotisserie

For evenly grilling of meat for example poultry.

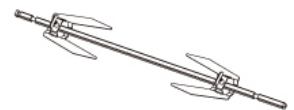

Handle for safe insertion and removal of the rotisserie.

Pizza stone



14.4 Use of rotisserie

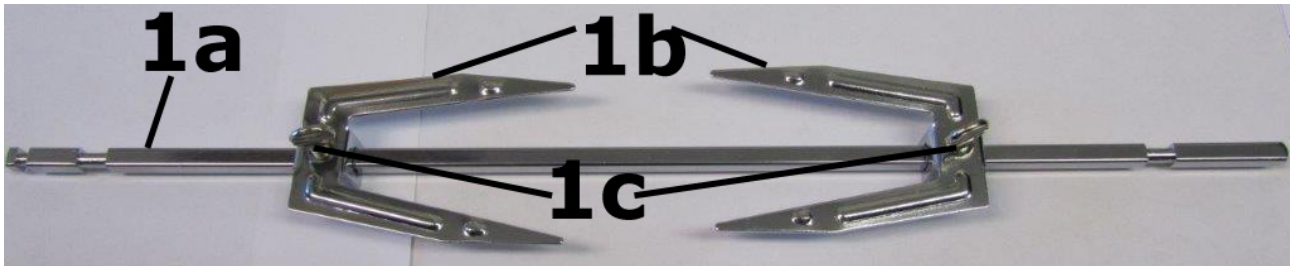

Place both grill spikes (1b) on the axle (1a) and tighten them at desired position with the screws (1c).

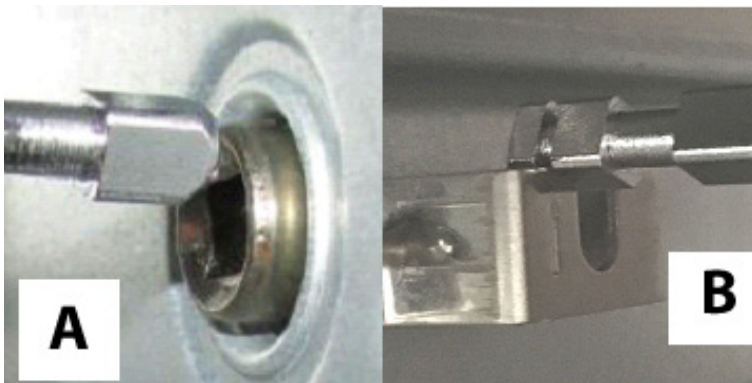
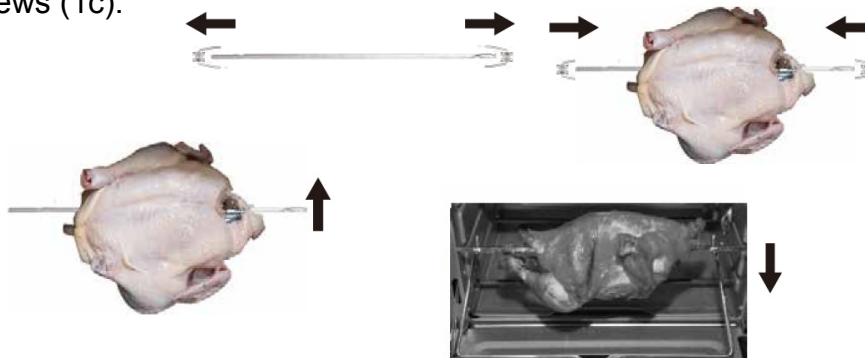

A) Place with the slightly rounded side on the right side.

B) After this place at left side.

14.5 Rating plate

The rating plate with the connection and performance data can be founded on the back of the device.

14.6 Display and control panel

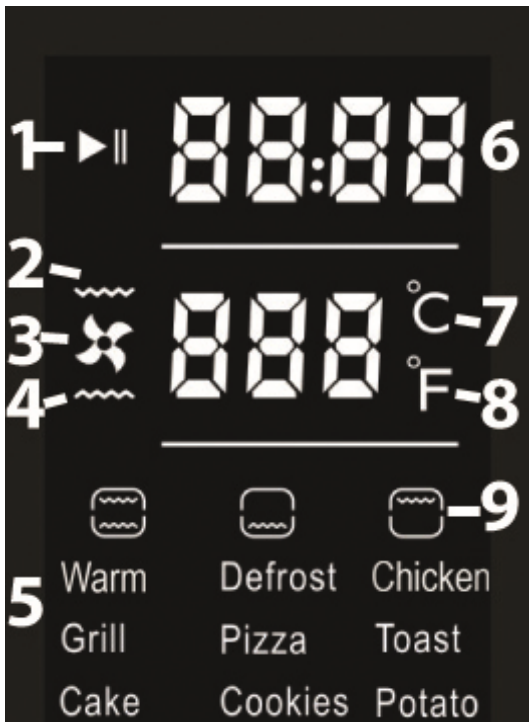

Display:

- 1 - Start / Pause
- 2 – Upper heat
- 3 - Convection
- 4 – Lower heat
- 5 – 9 automatic cooking programs
- 6 – Timer display
- 7 – Celsius mode C°
- 8 –Fahrenheit mode F°
- 9 – Heating mode

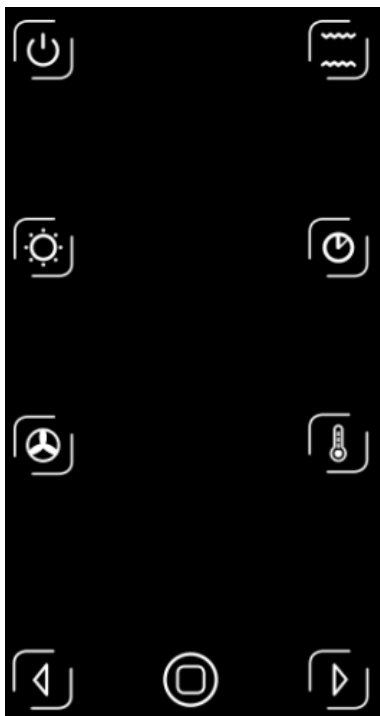

Control panel



On / Standby



On/Off of inner light



Convection function. The convection fan circulates the air faster and more evenly, for better surface browning and crisping.





Heating mode – to choose upper/lower heat





Setting of timer



Setting of temperature: Press once and then  and  to set the desired cooking temperature, press twice to switch between Celsius and Fahrenheit.



Start / Stop,  is illuminated on the display when the device is working,  is illuminated on the display when the cooking process is paused.



To set cooking time, temperature or to switch between different cooking programs.

15 Operation and Handling

This chapter provides you with important notices with regard to operating the device. Observe the following notices to avoid dangers and damages:

▲WARNING Warning

- ▶ Do not let the device unsupervised during operation to be able to react quickly in case of dangers.

15.1 Before first use

Remove all accessory from the inside of the device, clean them with soapy water and dry them after this. Wipe the bottom and the top of the interior with a damp cloth and thoroughly dry the interior after this.

The heating elements have a protection layer. At first use little vapor can occur. This is not harmful and do not affect the performance of the device.

Therefore operate the device at first use for 15 minutes on highest level and let it thoroughly aerate after this and let it cool down.

15.2 Use

Basic information

Check that crumb tray is placed well.

Cover the baking tray or grill rack with baking paper or aluminium foil. Preheat the oven with upper and lower heating at closed door for a few minutes. Therefore turn the temperature knob to the desired temperature and the knob of the timer on the desired preheating time.

Place your food on the baking tray or the grill rack and slide them into the device.

Or: Place the grillfood on the rotisserie and place it with help of the handle of the rotisserie.

Positioning of the grill rack

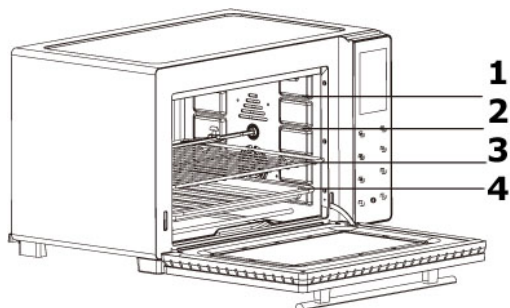

1 Top: Grilling of meat. Let some space above the food, remember that some food can rise during heating.





2 & 3 Middle: Optimal for baking and cooking (for example of pizza), reheating, baking with convection, grill of taller food.

4 Bottom: For cooking of taller food, reheating of food. Also for low-temperature cooking.

Use of the device

Insert the power plug into outlet, you can hear an acoustic signal and the display is

illuminated for 3 seconds,  will flash then the devices switches to standby mode.,

Press  and the display is illuminated again, the device is in setting mode: The buttons    are illuminated. If no further operation within 20 seconds or  is pressed again, then the device will return to standby mode.

When alle buttons are illuminated then the device is in working mode.



 On/Off-switch for the inner light. If no further operation within 30 seconds, then the interior light will turn off for power saving.

HINWEIS

Please note



- ▶ Heat up the baking chamber with upper and lower heat by closed door for a few minutes.
- ▶ Even during operation without hot air function, the device switches on a fan at high temperatures. This fan cools the outer housing and thereby used as protection against hot surfaces.

15.2.1 Child-proof lock









The buttons are locked after 20 seconds. Press  for 2 seconds to unlock. When  is flashing in the display, then you can make settings.

15.2.2 Setting of the functions

Default setting



Press  and then  the device operates in default setting with 230 °C, and upper and lower heat for 60 minutes. The symbol for upper/lower heating is illuminated in the display.









Manual setting

Choose desired heating function with  for example lower heating. Set the minutes with  and  then confirm with  and then set the hours. You can add the convection function with . Adjust temperature with  and  as desired. Start the desired setting with .

15.2.3 Automatic cooking programs



1. You can choose between 9 different cooking programm, look at the table.



2. Press  and choose the programm with  and confirm and start with .

| Cooking program | Heat function | Position of grill rack | Preset temp. (°C) | Preset time (minutes) |
|-----------------|---|------------------------|-------------------|-----------------------|
| Warm |  | 1 | 35 | 60 |
| Defrost |  | 1 | 60 | 30 |
| Chicken |  | rotisserie | 190 | 70 |
| Grill |  | 4 | 190 | 35 |
| Pizza |  | 2&3 | 200 | 20 |
| Toast |  | 1 | 150 | 35 |
| Cake |  | 2&3 | 180 | 40 |
| Cookies |  | 2&3 | 220 | 15 |
| Potato |  | 2&3 | 230 | 60 |

3. Time and temperature can be adjusted after selection of the program, pause the program

with  and then adjust the settings:

4. Press  and adjust the minutes in 1-minute-steps with .

5. Press  and adjust the hours in 1-hour-steps with .

6. Press  and adjust the temperature in 5°C – steps with .



7. Press  to activate the convection function. The symbol will be illuminated in the display.

8. Confirm the settings and start the cooking with . You can hear an acoustic signal when the time is over.

9. Use pot holders to remove the accessory with your food when it is ready. With the gripper you can easier.remove the grill rack

10. Pull the plug.

HINWEIS**Please note**

- ▶ The buttons are locked after 20 seconds. Press  for 2 seconds to unlock. When  is flashing in the display, then you can make settings (automatic programs).

⚠ WARNUNG**Warning**

- ▶ The surfaces of the device are hot during and after use.

15.2.4 Use of pizza stone

Place the pizza stone in the middle of grill rack and slide the grill rack into the device.

Heat up the device according to the temperature that is desired for your pizza

HINWEIS**Please note**

- ▶ Some pre-baked pizzas with a particularly light dough may only be pre-heated for a short time, otherwise the bottom of the pizza will be brown too quickly.
- ▶ When the device is pre-heated, open the door and place the pizza with a pizza shovel on the middle of the stone. The pizza should be slightly smaller than the stone so that the edge of the stone remains free.
- ▶ When the cheese melts on the pizza and the bottom is slightly browned, the pizza can be removed and served with a pizza shovel.

16 Cleaning and Maintenance

This chapter provides you with important notices with regard to cleaning and maintaining the device. Please observe the notices to prevent damages due to cleaning the device incorrectly and to ensure trouble-free operation.

16.1 Safety information

⚠ VORSICHT**Attention**

Please observe the following safety notices, before you commence with cleaning the device:

- ▶ The device must be cleaned and food residues must be removed at regular intervals. If the device is not maintained in a clean condition, this will have a detrimental effect on the service life of the device and can also result in a dangerous condition in the device as well as in the growth of fungus and bacteria.
- ▶ Unplug the device before cleaning.
- ▶ The baking chamber is hot after it is used. There is a danger of burns! Wait until the device has cooled down.
- ▶ Clean the baking chamber after use as soon as it has cooled down. Extended waiting unnecessarily complicates cleaning and can make it impossible in extreme cases. Excessive accumulations of dirt can even damage the device under certain circumstances. Remaining food leftovers can catch fire during next heating.

▲VORSICHT Attention

- ▶ If dampness penetrates into the device, this can damage the electronic components. Please ensure that no liquid can enter the interior of the device through the ventilation slots.
- ▶ Do not use any aggressive or abrasive cleaning agents or solvents.
- ▶ Do not scrape off stubborn dirt with hard items.

16.2 Cleaning

▲WARNUNG Danger of fire

- ▶ Always remove grease residues in the device, as these residues can otherwise ignite.

Clean the housing and the crumb tray with a damp cloth.

Clean the door with a soft cloth and some glass cleaner or a mild detergent.

Thoroughly wipe the bottom, the walls and top of the interior after each use with a damp soft cloth or a soft cleaning sponge.

Thoroughly dry the accessory and the device before using them again.

Slide the crumb tray back into the device after cleaning.

17 Troubleshooting

This chapter provides you with important notices with regard to operating the device. Observe the following notices to avoid dangers and damages:

17.1 Safety notices

▲VORSICHT Attention

- ▶ Only qualified electricians, who have been trained by the manufacturer, may carry out any repairs on electrical equipment.
- ▶ Improperly performed repairs can cause considerable dangers for the user and damages to the device.

17.2 Causes and rectification of faults

The following table assists in localizing and rectifying minor faults.

| Problem | Solution |
|-------------------------------|--|
| The device is not functioning | • Please check whether the power plug is properly plugged. |

▲VORSICHT Attention

- ▶ If you are unable to solve the problem with the steps shown above, please contact Customer Service.

18 Disposal of the Old Device



Old electric and electronic devices frequently still contain valuable materials. However, they also contain damaging substances, which were necessary for their functionality and safety. If these were put in the non-recyclable waste or were handled incorrectly, they could be detrimental to human health and the environment.

Therefore, do not put your old device into the non-recyclable waste under any circumstances.

HINWEIS

Please note

- ▶ Utilise the collection point, established in your town, to return and recycle old electric and electronic devices. If necessary, contact your town hall, local refuse collection service or your dealer for information.
- ▶ Ensure that your old device is stored safely away from children until it is taken away.

19 Guarantee

We provide a 24 month guarantee for this product, commencing from the date of sale, for faults which are attributable to production or material faults. Your legal guarantee entitlements in accordance with § 439 ff. BGB-E remain unaffected by this. The guarantee does not include damages, which were incurred as a result of improper handling or use, as well as malfunctions which only have a minor effect on the function or the value of the device. Consumables, transit damages, inasmuch as we are not responsible for these, as well as damages, which were incurred as a result of any repairs that were not performed by us, are also excluded from the guarantee entitlements. This device is designed for use in domestic situations and has the appropriate performance levels. Any use in commercial situations is only covered under the guarantee to the extent that it would be comparable with the stresses of being used in a domestic situation. It is not intended for any additional, commercial use. In the event of justified complaints, we will repair the faulty device at our discretion or replace it with a trouble-free device. Any pending faults must be reported within 14 days of delivery. All further claims are excluded. To enforce a guarantee claim, please contact us prior to returning the device (always provide us with proof of purchase).

20 Technical Data

| | |
|------------------------------------|--------------------|
| Device | Design Baking Oven |
| Name | TO 32 electronic |
| Item No.: | 2973 |
| Mains data | 220-240V~50Hz/60Hz |
| Power consumption | 1530-1870 W |
| External measurements (W x H x D): | 54 x 34 x 40 cm |
| Net weight | 11,1 kg |

Mode d'emploi original

Four Design TO 32 electronic



N°. d'art. 2973

21 Mode d'emploi

21.1 Généralités

Veillez lire les indications de ce manuel afin de vous familiariser rapidement avec l'appareil et afin de pouvoir utiliser l'ensemble de ses fonctions.

Votre Four Design TO 32 electronic vous sera fidèle de nombreuses années si vous l'utilisez et l'entretenez conformément. Nous vous souhaitons beaucoup de plaisir lors de son utilisation.

21.2 Informations relatives à ce manuel

Ce mode d'emploi appartient au Four Design TO 32 electronic (nommé par la suite l'appareil) et vous donne des indications importantes pour la mise en service, la sécurité, l'utilisation conforme et l'entretien de l'appareil. Le mode d'emploi doit être en permanence disponible près de l'appareil. Il doit être lu et mis en application par toute personne effectuant :

- sa mise en service,
- son utilisation,
- sa réparation et/ou
- son entretien.

Veillez conserver ce mode d'emploi, et le transmettre au propriétaire suivant de l'appareil.

21.3 Avertissements de danger

Dans le présent mode d'emploi vous pourrez trouver les avertissements suivants :

▲GEFAHR

Danger

Un avertissement à ce niveau de danger signale un risque de situation dangereuse.

Si cette situation dangereuse n'est pas évitée, elle peut entraîner la mort ou des blessures dangereuses.

- ▶ Il faut suivre les instructions données dans cet avertissement afin de prévenir tout danger de mort ou de blessures graves pour les personnes.

▲WARNING

Attention

Ce niveau de risque indique la présence possible d'une situation de danger.

Si cette situation dangereuse n'est pas évitée, elle peut entraîner des blessures graves.

- ▶ Il faut suivre les instructions données dans cet avertissement afin de prévenir tout danger de blessures graves.

▲VORSICHT

Prudence

Ce niveau de risque indique la présence possible d'une situation de danger.

Si cette situation dangereuse n'est pas évitée, elle peut entraîner des blessures légères ou superficielles.

- ▶ Il faut suivre les instructions données dans cet avertissement afin de prévenir les blessures de personnes.

Cette indication est accompagnée d'informations complémentaires pour faciliter l'utilisation de l'appareil.

21.4 Limite de responsabilités

Tous les renseignements techniques, données et instructions d'installation, de fonctionnement et d'entretien contenus dans ce manuel sont parfaitement actuels au moment de la publication et tiennent compte de notre expérience réalisée jusqu'ici et de nos connaissances actuelles en toute bonne foi. Les indications, illustrations et descriptions contenues dans ce manuel ne peuvent donner lieu à aucun recours.

Le constructeur décline toute responsabilité pour les dommages causés par :

- le non respect du mode d'emploi
- des réparations non professionnelles
- des modifications techniques, modifications de l'appareil
- l'utilisation non conforme
- l'utilisation de pièces non autorisées

Les modifications de l'appareil ne sont pas recommandées et ne sont pas couvertes par la garantie. Les traductions ont été réalisées avec la meilleure fidélité possible. Nous déclinons toute responsabilité pour les erreurs de traduction, même si la traduction a été réalisée par nos soins ou sur notre demande. Seul le texte original en allemand fait force de loi.

21.5 Protection intellectuelle

Cette documentation est protégée par la loi sur la propriété intellectuelle.

Tous droits de reproduction aussi photomécaniques, de multiplication et de diffusion du texte, dans sa totalité ou en partie, au moyen de processus spéciaux (par exemple informatique, sur support électronique ou en réseau), sont réservés à la Sté. Braukmann GmbH. Modifications techniques et de contenu réservées.

22 Sécurité

Ce chapitre vous indiquera des consignes de sécurité importantes pour l'utilisation de cet appareil. Cet appareil répond aux directives de sécurité prescrites. Une utilisation non conforme peut toutefois entraîner des dommages sur les personnes et matériels.

22.1 Utilisation conforme

Cet appareil électroménager ne doit être utilisé qu'en intérieur. Il est exclusivement conçu pour faire chauffer, cuire, rôtir et griller des aliments. Toute autre utilisation est considérée comme non conforme.

Danger en cas d'utilisation non conforme ! En cas d'usage non conforme et/ou non approprié l'appareil peut devenir une source de danger.

► Utiliser l'appareil uniquement de façon conforme.

▲WARNING**Attention**

- ▶ Respecter les procédures décrites dans ce mode d'emploi.

Tout recours en garantie est supprimé en cas de dommages causés par une utilisation non conforme. L'utilisateur est entièrement responsable des risques encourus.

22.2 Consignes générales de sécurité**HINWEIS****Remarque**

Pour manipuler l'appareil en sécurité, respectez les consignes de sécurité suivantes :

- ▶ Lire soigneusement les consignes d'utilisation avant de se servir de l'appareil.
- ▶ Avant d'utiliser l'appareil, vérifiez qu'il ne présente pas de détériorations extérieures visibles. Ne mettez pas un appareil endommagé en marche.
- ▶ Les réparations ne doivent être effectuées que par du personnel technique qualifié et formé par le fabricant. Une réparation incorrecte peut être source de graves dangers pour l'utilisateur.
- ▶ La réparation de l'appareil pendant la période de garantie ne doit être réalisée que par un SAV autorisé par le fabricant sinon la garantie s'éteint pour les dommages suivants.
- ▶ Les pièces défectueuses doivent être remplacées uniquement par des pièces de rechange d'origine. Seules ces pièces garantissent le respect des exigences de sécurité.
- ▶ L'appareil ne doit pas être mis en marche si le câble électrique ou la prise sont endommagés, s'il ne fonctionne pas correctement ou est tombé ou a été endommagé. Si le câble électrique ou la prise ont été endommagés, ceux-ci doivent être changés par le fabricant ou son service après-vente afin de prévenir tout danger.
- ▶ Cet appareil peut être utilisé par les enfants âgés de plus de huit ans et par les personnes atteintes d'un handicap mental, sensoriel ou physique si elles ont au préalable été instruites de sa manipulation en sécurité et comprennent ses éventuels dangers.
- ▶ Les enfants ne doivent pas jouer avec l'appareil.
- ▶ Le nettoyage et l'entretien ne doivent pas être réalisés par des enfants de moins de 8 ans non surveillés.
- ▶ Gardez l'appareil et le câble d'alimentation électrique hors de portée des enfants de moins de 8 ans.
- ▶ Cet appareil n'est pas prévu pour être actionné par un temporisateur externe ou une télécommande.
- ▶ Débrancher l'appareil de sa prise dès qu'il reste inutilisé et avant le nettoyage et avant de monter ou de démonter des pièces.
- ▶ N'utilisez que les accessoires recommandés par le fabricant. Dans le cas contraire, l'appareil pourrait être détérioré.
- ▶ Ne plongez pas l'appareil dans l'eau ou dans quelque autre liquide que ce soit.

HINWEIS

Remarque

- ▶ Ne touchez pas l'appareil avec des mains humides.
- ▶ Ne laissez pas l'appareil sans surveillance quand il fonctionne.
- ▶ Ne laissez pas la porte ouverte longtemps pendant que l'appareil fonctionne.
- ▶ Débranchez la prise après usage.

22.3 Sources de danger

22.3.1 Risque de brûlure

⚠️ WARNUNG Attention

Les aliments cuits dans l'appareil, l'appareil lui-même et les parties extérieures de l'appareil peuvent devenir brûlants. Veuillez respecter les recommandations de sécurité suivantes pour ne pas brûler et ne pas ébouillanter ni vous-même, ni une autre personne :

- ▶ Le devant et les côtés droit et gauche de la carcasse chauffent à un maximum de 65° C. Vous ne risquez donc pas de vous brûler directement. L'arrière de l'appareil peut toutefois chauffer énormément. Attention, danger de brûlures !
- ▶ Lorsque l'appareil est en marche, les températures des surfaces tactiles peuvent être très élevées.
- ▶ Ne touchez pas les surfaces chaudes de l'appareil sans gants de cuisine. Une fois la cuisson terminée, l'appareil est brûlant.
- ▶ Utilisez des gants à four pour toucher l'appareil, des accessoires ou des plats quand ils sont chauds ou pour les sortir de l'appareil.
- ▶ Ne jamais toucher les barreaux chauffant. Risque de brûlures!
- ▶ Le dessus de l'appareil chauffe énormément pendant et après son fonctionnement. Ne posez pas d'objets sur l'appareil.
- ▶ Ne pas déplacer ou décaler l'appareil en cours de fonctionnement. Risque de brûlures!
- ▶ Soyez prudents lorsque vous touchez les mets chauds !
- ▶ Laissez refroidir l'appareil avant de monter et/ou de démonter des pièces ou avant de les nettoyer.
- ▶ Maniez l'appareil avec prudence, surtout lorsqu'il est rempli d'aliments chauds.
- ▶ Tenez les enfants à distance de l'appareil car ses surfaces chauffent énormément en cours de fonctionnement et peuvent rester chaudes pendant encore un certain temps.

22.3.2 Danger d'incendie

⚠️ WARNUNG Attention

En cas d'utilisation incorrecte de l'appareil, il y a un risque d'incendie par inflammation du contenu.

Respectez les consignes de sécurité suivantes pour éviter tout risque d'incendie :

- ▶ N'utilisez jamais l'appareil pour ranger ou sécher des matériaux inflammables.
- ▶ N'utilisez pas l'appareil pour ranger des aliments ou des objets.

▲WARNING

Attention

- ▶ L'appareil ne doit pas être utilisé à vide.
- ▶ Lorsque l'appareil fonctionne, ne le couvrez jamais avec des torchons ou avec d'autres matériaux. Il est important que la chaleur et la vapeur puissent s'évaporer à chaque instant. Le risque d'incendie est élevé lorsque l'appareil est recouvert par des matériaux inflammables ou lorsqu'il entre en contact avec des rideaux.
- ▶ Ne pas utiliser l'appareil à proximité de matériaux inflammables par exemple des rideaux.
- ▶ Prudence : Les plats contenant beaucoup d'huile ou de matière grasse peut facilement prendre feu sous forte chaleur. Veillez à ce que de la graisse ne goutte pas sur les éléments chauffants par exemple suite à la surcharge d'une tôle de cuisson.
- ▶ **Éliminez en principe dans l'appareil les résidus graisseux qui risqueraient de s'enflammer.**

22.3.3 Danger lié au courant électrique

▲GEFAHR

DANGER

Danger de mort par électrocution !

Il y a danger de mort en cas de contact avec des câbles ou des composants sous tension ! Respectez les consignes de sécurité suivantes pour éviter tout danger lié au courant électrique :

- ▶ N'ouvrez en aucun cas le caisson de l'appareil. Il y a danger d'électrocution si on touche des raccords conducteurs électriques et si on modifie la structure électrique et mécanique. Cela peut aussi provoquer des dysfonctionnements de l'appareil.
- ▶ L'appareil ne doit pas être mis en marche si le câble électrique ou la prise sont endommagés, s'il ne fonctionne pas correctement ou est tombé ou a été endommagé. Si le câble électrique ou la prise ont été endommagés, ceux-ci doivent être changés par le fabricant ou son service après-vente afin de prévenir tout danger.
- ▶ Ne tirez pas sur le câble de la fiche d'alimentation pour la retirer de la prise de courant. Tirez sur la fiche elle-même.

22.4 Mise en service

Ce chapitre est consacré à des indications importantes concernant la mise en service de l'appareil. Observez les indications pour éviter les dangers et les détériorations.

22.5 Consignes de sécurité

▲WARNING

Attention

Lors de la mise en service de l'appareil peuvent se produire des dommages pour les biens et les personnes !

Pour éviter les dangers veuillez observer les consignes de sécurité suivantes :

- ▶ Ne pas utiliser les matériaux d'emballage pour jouer. Danger d'étouffement.

22.6 Inventaire et contrôle de transport

Le TO 32 electronic est livré de façon standard avec les composants suivants :

- TO 32 electronic • Tôle de cuisson • Grille du gril • Tiroir à miettes
- Pince pour grille de gril • Pierre à pizza
- Broche tournante (avec axe, 2 tournebroches et 2 vis)
- Poignée de la broche tournante • Mode d'emploi

HINWEIS

Remarque

- ▶ Vérifier l'intégralité de la livraison et les éventuels défauts visuels.
- ▶ En cas de livraison incomplète ou de dégâts en raison d'un emballage insuffisant ou du transport veuillez en avertir immédiatement l'expéditeur, l'assurance et le livreur.

22.7 Déballage

Pour déballer l'appareil, procédez comme suit : Placez l'appareil sur le lieu d'installation.

- Sortez l'appareil du carton et retirez le matériel d'emballage et le godet de mesure.

22.8 Elimination des emballages



L'emballage protège l'appareil contre les dégâts de transport. Les matériaux d'emballage ont été choisis selon des critères environnementaux et de techniques d'élimination, c'est pourquoi ils sont recyclables.

Le retour des emballages dans le circuit des matières épargne les matières premières et restreint le volume des déchets. Eliminez les emballages inutiles dans les points de collecte destinés au système de recyclage avec le logo «Point vert».

HINWEIS

Remarque

- ▶ Veuillez si possible conserver l'emballage original pendant la durée de la garantie de l'appareil afin de pouvoir emballer correctement l'appareil en cas de recours en garantie.

22.9 Mise en place

22.9.1 Exigences pour l'emplacement d'utilisation

Pour un fonctionnement sûr et sans problème de l'appareil, son emplacement d'utilisation doit être choisi selon les critères suivants :

- Placez l'appareil sur un support sûr, plat, horizontal, résistant à la chaleur et dont la capacité de charge est suffisante pour supporter l'appareil et son contenu.
- Ne posez pas l'appareil sur une surface métallique.
- Choisir un emplacement de sorte que les enfants ne puissent pas accéder aux surfaces chaudes de l'appareil.

-
- L'appareil n'est pas prévu pour une installation dans une niche de mur ou dans un élément de cuisine.
 - Ne disposez pas l'appareil dans un environnement chaud, mouillé ou très humide ou à proximité de matériaux inflammables.
 - L'appareil ne doit pas être placé ni près d'une cuisinière à gaz ou électrique, ni près d'un four.
 - Pour un fonctionnement correct l'appareil nécessite un flux d'air suffisant. Posez l'appareil avec le dos tourné vers un mur (avec un espacement de 10 cm). Laissez au moins 20 cm d'espace libre sur les autres côtés de l'appareil.
 - Ne couvrez pas et ne bloquez aucune ouverture de l'appareil.
 - La prise de courant doit être facilement accessible, de sorte à pouvoir débrancher facilement le câble en cas d'urgence.
 - L'appareil et le câble d'alimentation ne doivent pas être mis en contact avec des surfaces chaudes. Ceci pourrait endommager l'appareil.
 - L'installation et le montage de cet appareil sur des emplacements mobiles doivent être exécutés uniquement par des entreprises / personnes professionnels qui garantissent les exigences de sécurité d'utilisation de cet appareil.

22.10 Raccordement électrique

Pour une utilisation de l'appareil sûre et sans panne, il faut observer les indications suivantes pour le raccordement électrique :

- Avant de brancher l'appareil il faut comparer les données de raccordement (tension et fréquence) de la plaque signalétique avec celles de votre réseau. Ces données doivent correspondre, afin de ne pas exposer l'appareil à des dégradations.
En cas de doute renseignez-vous auprès d'un électricien.
- La prise électrique doit être sécurisée par un disjoncteur 16 A à fusible séparé des autres consommateurs de courant.
- Le branchement de l'appareil doit être raccordé au réseau électrique par un câble d'un maximum de 3 mètres avec des conducteurs d'une section de 1,5 mm². Il est interdit d'utiliser des multiprises ou des barrettes de prises multiples en raison des dangers potentiels.
- Assurez-vous que le câble électrique est en parfait état et qu'il n'est pas disposé sous le four ou des surfaces chaudes ou des bords coupants.
- La sécurité électrique de l'appareil est garantie uniquement lorsqu'il est raccordé à un circuit électrique avec un système de protection installé en toute conformité. Il est interdit de l'utiliser avec une prise non protégée. En cas de doute faites vérifier l'ensemble de l'installation électrique par un électricien.
Le constructeur ne peut pas être tenu responsable pour les dégâts causés par un conducteur de masse absent ou interrompu.

23 Structure et fonctionnement

Ce chapitre est consacré à des indications importantes sur la structure et le fonctionnement de l'appareil.

23.1 Avertissements sur l'appareil

▲VORSICHT Prudence



Danger, surfaces très chaudes !

En haut à l'arrière du carter se trouve un avertissement indiquant la présence de surfaces très chaudes. La surface de l'appareil peut devenir très chaude à cet endroit.

- ▶ Ne pas toucher la surface chaude de l'appareil. Risque de brûlure !
- ▶ Ne pas disposer ou ranger des objets sur l'appareil.

23.2 Vue générale

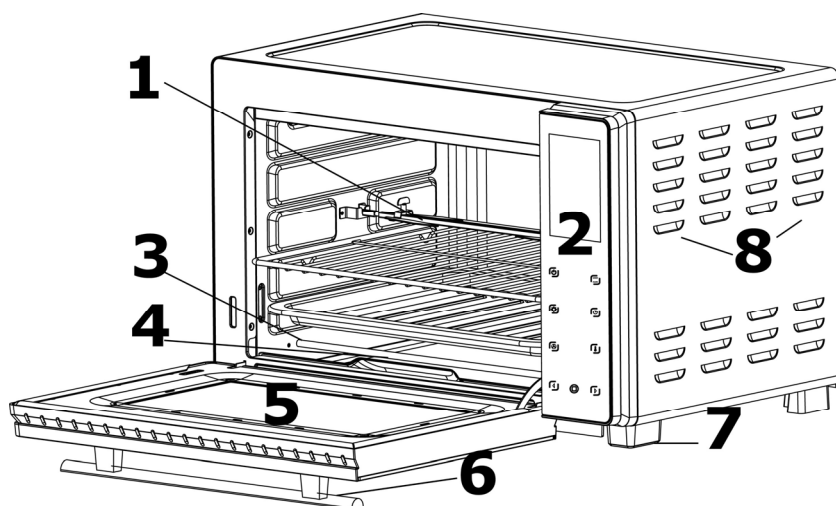

- 1 Broche tournante
- 2 Panneau de commande
- 3 Barreau chauffant
- 4 Tiroir à miettes
- 5 Porte
- 6 Poignée de porte
- 7 Pied
- 8 Fentes d'aération

23.3 Accessoires

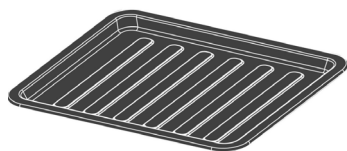

Utiliser une tôle de cuisson pour faire griller, cuire ou rôtir.

Utiliser du papier de cuisson ou du film d'aluminium pour faciliter le nettoyage.



Grille de gril et pince pour extraction de la grille (et aussi de la tôle de cuisson).

Utiliser une tôle de cuisson pour faire griller, cuire ou rissoler

Tiroir à miettes amovibles

Pour enlever facilement et intégralement les miettes.

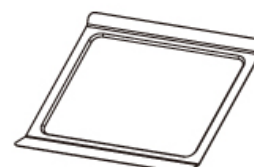
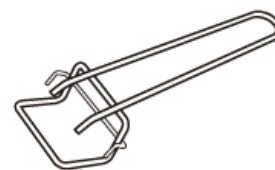

Broche tournante

Pour faire griller régulièrement la viande ou la volaille

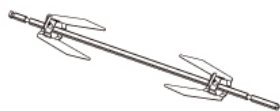

Poignées pour introduire et sortir la broche tournante en toute sécurité.



Pierre à pizza



23.4 Utilisation de la broche tournante

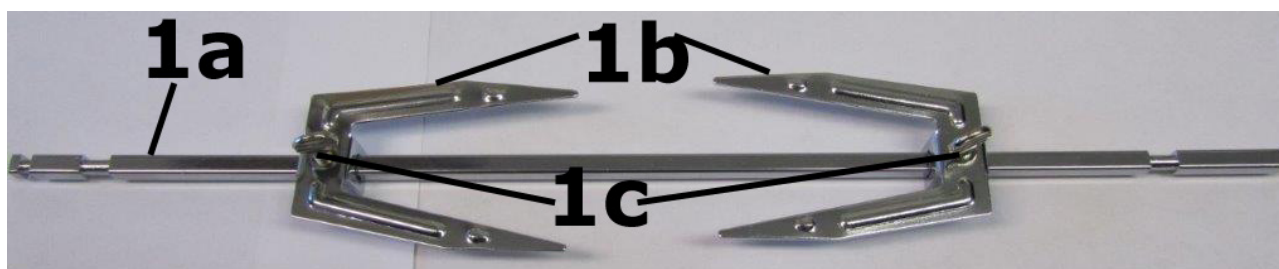

Poser les deux tournebroches (1b) sur l'axe (1a) et les fixer avec les vis (1c) dans la position souhaitée.

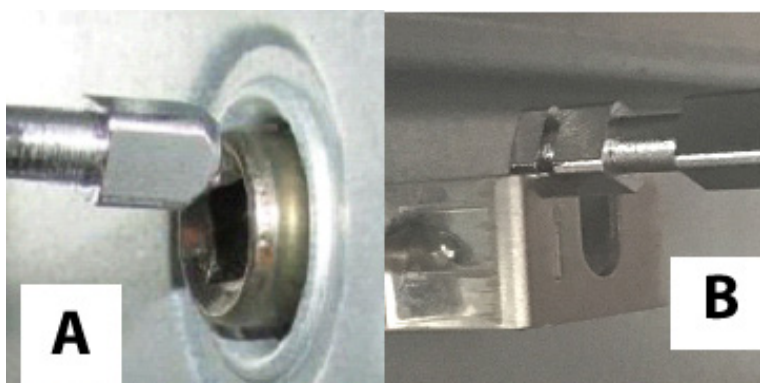

- A) L'insérer par la droite par son côté légèrement arrondi
- B) L'insérer ensuite par la gauche.

23.5 Plaque signalétique

La plaque signalétique indiquant les données de raccordement et de puissance se trouve à l'arrière de l'appareil.

23.6 Ecran et panneau de commande

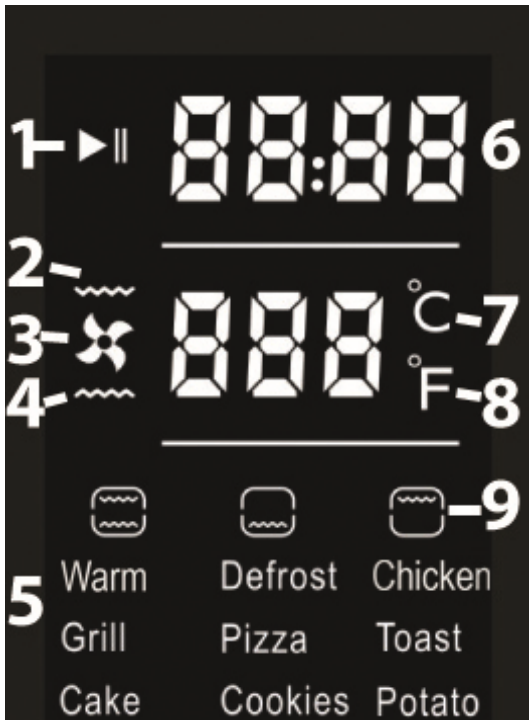

Affichage sur l'écran:

- 1 – Démarrage/pause
- 2 – Chauffe supérieure (résistance voute)
- 3 – Air chaud (ventilation)
- 4 – Chauffe inférieure (résistance sole)
- 5 - 9 programmes de cuisson automatique
- 6 – Affichage du temps
- 7 – Affichage des degrés en C°
- 8 – Affichage des degrés en F°
- 9 – Fonctions de chauffe

Panneau de commande:

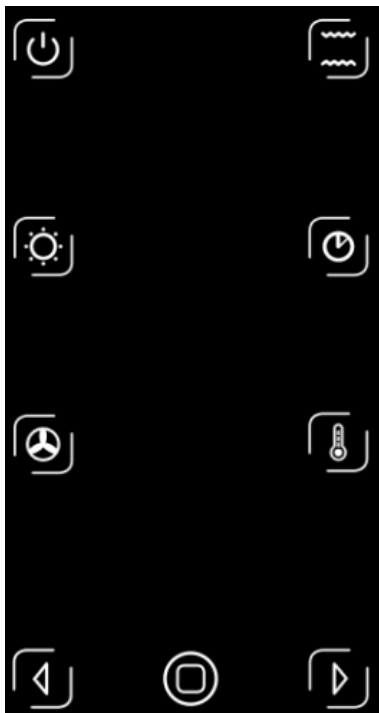

Mise en marche/Stand by



Allumage/Extinction de l'éclairage intérieur



Fonction air chaud. Le ventilateur répartit l'air plus rapidement et plus régulièrement, pour une croûte uniformément brunie.



Choix du mode de chauffe supérieure/inférieure (voute/sole)



Réglage du temps





Réglage de la température. Appuyer une fois et régler

ensuite manuellement avec  et  la température

souhaitée, appuyer deux fois afin de choisir entre °C et °F



Marche / Arrêt,  est affiché à l'écran lorsque l'appareil est en marche,  est affiché à l'écran lorsque le processus de cuisson a été interrompu.



Pour régler le temps de cuisson ou la température et pour passer d'un programme de cuisson à un autre.

24 Commande et fonctionnement

Ce chapitre est consacré à des indications importantes sur la commande de l'appareil. Pour éviter tout risque et dégradations veuillez observer les indications.

▲WARNING

Attention

► Ne laissez pas l'appareil sans surveillance.

24.1 Avant la première utilisation

Retirez tous les accessoires de l'intérieur de l'appareil, lavez-les à l'eau savonneuse chaude puis séchez-les. Essuyez le fond et le haut de l'intérieur du compartiment de cuisson avec un chiffon humide puis séchez soigneusement le compartiment de cuisson.

Les barreaux chauffants comportent une couche protectrice. À la première utilisation, il peut y avoir un faible dégagement de vapeur pendant 5 à 15 minutes. Ceci n'est pas problématique et n'affecte pas la puissance de l'appareil.

Faites par conséquent fonctionner l'appareil à vide pendant 15 minutes avant de l'utiliser pour la première fois puis laissez-le bien s'aérer et refroidir.

24.2 Utilisation

Informations fondamentales :

Vérifiez que le tiroir à miettes est correctement inséré.

Le cas échéant, tapissez la tôle de cuisson ou la grille du gril avec du papier cuisson ou du film aluminium.

Chauffez le compartiment de cuisson en activant la chauffe par le haut et par le bas avec la porte fermée pendant quelques minutes. Tournez ensuite le sélecteur de température sur la température souhaitée et le régleur du minuteur sur la durée de chauffe souhaitée.

Posez vos aliments sur la tôle de cuisson ou directement sur la grille du gril et glissez la tôle ou la grille dans l'appareil.

Ou : Mettez l'aliment à faire griller sur la broche tournante et insérez celle-ci dans l'appareil à l'aide de la poignée.

Positionnement de la grille du gril

1 En haut : Pour faire griller de la viande. Laisser de la place vers le haut pour tenir compte du fait que les aliments peuvent gonfler en grillant.

2 & 3 Au milieu : Optimal pour faire cuire et saisir (par exemple pizza), réchauffer, cuire sous chaleur tournante. Pour faire griller les aliments volumineux

4 En bas : Pour faire cuire des aliments volumineux et réchauffer les plats. Également pour cuisson à basse température. Réglez le thermostat sur le niveau souhaité.

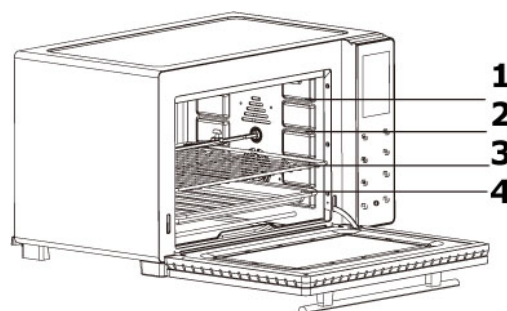

Utilisation du four

Brancher l'appareil. Un signal retentit. L'écran s'allume pendant 3 secondes et

clignote  , ensuite, l'appareil se met en stand-by.

Appuyez sur  et l'écran s'allume de nouveau. L'appareil est sur le mode „Réglage“.

Les touches    sont illuminées. Si aucune autre saisie n'est effectuée

dans l'espace de 20 secondes, ou si l'on appuie de nouveau sur la touche , l'appareil se met de nouveau en stand by.

Si toutes les touches sont allumées, l'appareil est en mode de fonctionnement



 Allumage/extinction de l'éclairage intérieur. Si aucune autre saisie n'est effectuée dans l'espace de 30 secondes, l'éclairage intérieur s'éteint, pour économiser l'énergie.

HINWEIS

Remarque



- ▶ Préchauffer le four pendant quelques minutes avec chauffe supérieure et inférieure (voute et sole) en laissant la porte fermée.
- ▶ Le four dispose d'un ventilateur qui se met en route à haute température, même quand la fonction à air chaud n'est pas activée. Ce ventilateur permet de refroidir la coque extérieure et donc d'offrir une protection contre les surfaces trop chaudes.

24.2.1 Sécurité enfant

Les touches sont bloquées au bout de 20 secondes. Appuyez pendant 2 secondes sur la touche  pour les débloquer. Si  clignote à l'écran vous pouvez procéder aux réglages (Programme de cuisson automatique).





24.2.2 Réglage des fonctions



Réglage standard

Appuyer d'abord sur  ensuite sur . L'appareil fonctionne au réglage standard `230°C ainsi qu'avec la chauffe supérieure (voute) et inférieure (sole) pendant 60 minutes.

Le symbole pour la chauffe supérieure et inférieure  s'allume à l'écran.

Réglage manuel

Sélectionner avec  la fonction de chauffe souhaitée (par exemple chauffe inférieure (sole). Avec  et  régler les minutes. Confirmer avec , ensuite, régler les heures. La fonction air chaud (ventilation) peut être actionnée en appuyant sur la touche .















Avec  et  vous pouvez régler la température comme vous le souhaitez..

Démarrez la fonction voulue avec .

24.2.3 Programme de cuisson automatique



1. Vous pouvez choisir entre 9 programmes de cuisson différents. Voir le tableau.



2. Appuyez sur  et sélectionner avec  le programme souhaité, confirmer avec  et mettre en marche.

| Programme de cuisson | | Fonction de chauffe | Position grille de cuisson | Température pré réglée (°C) | Minutes pré réglées |
|----------------------|-----------------|---|----------------------------|------------------------------|---------------------|
| Warm | Réchauffer |  | 1 | 35 | 60 |
| Defrost | Décongeler |   | 1 | 60 | 30 |
| Chicken | Volaille |  | tournebroche | 190 | 70 |
| Grill | Gril |  | 4 | 190 | 35 |
| Pizza | Pizza |   | 2&3 | 200 | 20 |
| Toast | Toast |   | 1 | 150 | 35 |
| Cake | Gateaux |   | 2&3 | 180 | 40 |
| Cookies | Petits gateaux |   | 2&3 | 220 | 15 |
| Potato | Pommes de terre |  | 2&3 | 230 | 60 |

3. La durée de cuisson et la température peuvent encore être adaptées selon la sélection du programme. Pour ce faire, interrompre le programme avec  et adapter ensuite le réglage.

4. Appuyer sur  et adapter les minutes avec  par paliers d'une minute.

5. Appuyer sur  et adapter les heures avec  par paliers d'une heure.

6. Appuyer sur  et avec  adapter la température par paliers de 5°C

7. Appuyer sur  afin d'activer la fonction de ventilation à air chaud. Le symbole peut-être vu sur l'écran.

8. Confirmer le réglage avec  et démarrer le processus de cuisson. Un signal sonore retentit à la fin de la durée réglée.

9. Une fois que votre aliment est cuit, utilisez des gants à four pour sortir l'accessoire le supportant. La pince vous permet de sortir plus facilement la grille du gril.

10. Débrancher la prise électrique.

HINWEIS

Remarque

► Les touches sont bloquées au bout de 20 secondes. Appuyez pendant 2 secondes sur



, afin de les débloquer. Si  clignote à l'écran, vous pouvez procéder au réglage (Programme de cuisson automatique).

▲WARNUNG

Attention

► Les surfaces de l'appareil sont brûlantes pendant et après l'utilisation.

24.2.4 Utilisation de la pierre à pizza

Placez la pierre à pizza au milieu de la grille et glissez-la dans le four.

Préchauffez le four à la température désirée pour votre pizza.

HINWEIS

Remarque

► Pour certains types de pizzas précuites ayant une pâte très légère, il ne faut préchauffer le four que brièvement pour éviter que le dessous de la pizza ne brunisse trop vite.

► Lorsque le four est préchauffé, ouvrez la porte et placez la pizza sur le milieu de la pierre à l'aide d'une pelle à pizza. Idéalement, la pizza doit être légèrement plus petite que la pierre, de sorte que le bord de la pierre reste dégagé.

► Lorsque le fromage sur la pizza a fondu et que le dessous de la pizza est doré, sortez-la à l'aide d'une pelle à pizza et servez.

25 Nettoyage et entretien

Ce chapitre est consacré à des indications importantes sur le nettoyage et l'entretien de l'appareil. Pour éviter la dégradation de l'appareil par un nettoyage incorrect et pour son bon fonctionnement veuillez observer les conseils ci-dessous.

25.1 Consignes de sécurité

▲VORSICHT

Prudence

Avant de commencer le nettoyage de l'appareil veuillez observer les consignes de sécurité suivantes :

► Le TO 32 doit être régulièrement nettoyé et il faut éliminer les restes d'aliments cuits. Si l'appareil n'est pas maintenu dans un état permanent de propreté, cela a des effets négatifs sur sa durée de vie et peut rendre l'appareil dangereux et provoquer l'apparition de moisissures et d'attaques bactériennes.

▲VORSICHT Prudence

- ▶ Débranchez la prise électrique avant le nettoyage.
- ▶ Après son utilisation la chambre du cuisson est chaude. Attention, risques de brûlures ! Attendre que l'appareil soit froid.
- ▶ Ne pas utiliser de produits nettoyants agressifs ou abrasifs et aucun solvant.
- ▶ Ne pas gratter les salissures résistantes avec des objets acérés.
- ▶ Nettoyer la chambre du cuisson après utilisation quand le four est refroidi. Ne pas attendre trop longtemps car cela rend le nettoyage plus difficile, et éventuellement impossible. Un encrassement trop important peut le cas échéant dégrader l'appareil. Les résidus d'aliments peuvent prendre feu la prochaine fois que l'appareil chauffera.
- ▶ La pénétration d'humidité dans l'appareil peut détériorer les composants électroniques. Faire attention qu'aucun liquide ne pénètre à l'intérieur de l'appareil par les ouvertures de ventilation.

25.2 Nettoyage

▲WARNUNG Danger d'incendie

- ▶ Éliminez en principe dans l'appareil les résidus gras qui risqueraient de s'enflammer.

Nettoyez l'appareil et le tiroir à miettes avec un chiffon humide.

Nettoyez la porte avec un chiffon humide avec du nettoyant à vitres ou un détergent doux.

Après chaque utilisation, essuyez soigneusement le fond, les parois et le haut de l'intérieur du compartiment de cuisson avec un chiffon doux humide ou une éponge de nettoyage souple. Faites bien sécher les accessoires et l'appareil avant de les réutiliser.

Remettez toujours le tiroir à miettes dans l'appareil après l'avoir nettoyé.

26 Réparation des pannes

Ce chapitre est consacré à des indications importantes sur la localisation des pannes et leur réparation. Pour éviter les dangers et les dégradations il faut observer les indications.

26.1 Consignes de sécurité

▲VORSICHT Prudence

- ▶ Les réparations sur les appareils électriques doivent être effectuées uniquement par des spécialistes agréés par le constructeur.
- ▶ Les réparations non professionnelles peuvent provoquer de graves dangers pour l'utilisateur et des dégâts sur l'appareil.

26.2 Origine et remède des incidents

Le tableau suivant aide à la localisation et à la réparation des petits incidents.

| | |
|-------------------------------|--|
| L'appareil ne fonctionne pas. | • Assurez-vous que la fiche est correctement branchée dans la prise. |
|-------------------------------|--|

▲VORSICHT Prudence

- ▶ Si vous ne pouvez pas résoudre le problème à l'aide du tableau ci-dessus, adressez-vous au service après vente.

27 Elimination des appareils usés

Les appareils électriques et électroniques contiennent de nombreux matériaux recyclables. Mais ils contiennent également des produits nocifs qui sont indispensables au fonctionnement et à la sécurité. Ces derniers peuvent être nocifs pour les personnes ou pour l'environnement en cas d'élimination dans les ordures ménagères ou de traitement incorrect. Ne jamais jeter les anciens appareils avec les ordures ménagères.



HINWEIS Remarque

- ▶ Portez les vieux appareils électriques et électroniques dans les points de collecte et de recyclage près de chez vous. Le cas échéant informez-vous auprès de la mairie, des services des ordures ou de votre concessionnaire.
- ▶ Assurez-vous que votre ancien appareil reste hors de portée des enfants jusqu'à son transport définitif.

28 Garantie

Sur ce produit nous accordons une garantie de 24 mois à partir de la date d'achat pour les manques et les défauts de fabrication ou de matériaux. Vous conserver entièrement vos droits de garantie légale accordés par le §439 et suivants BGB-E.

La garantie ne concerne pas les dégâts causés par une utilisation ou une manipulation non conforme, ainsi que les défauts qui n'influencent que faiblement le fonctionnement ou la valeur de l'appareil. D'autre part ne sont pas garantis également les pièces d'usure, les dommages de transport dans la mesure où ils ne sont pas sous notre responsabilité, ainsi que les dommages occasionnés par des réparations qui n'ont pas été effectuées par nos soins. La construction et la puissance de cet appareil sont conçues pour un usage ménager privé. Un éventuel usage commercial reste couvert par la garantie dans la mesure où cette utilisation ne dépasse pas le cadre des contraintes d'un usage privé. L'appareil n'est pas prévu pour un usage commercial plus intensif.

En cas de recours en garantie justifié nous déciderons de réparer l'appareil ou de le remplacer par un appareil sans défaut. Les manques doivent être signalés dans un délai de 14 jours après livraison. Tout autre recours est sans objet.

Pour tout recours en garantie nous vous prions d'entrer en contact avec nos services avant de nous retourner l'appareil (toujours avec le bon d'achat!).

29 Caractéristiques techniques

| | |
|-----------------------------|--------------------|
| Appareil | Four Design |
| Nom | TO 32 electronic |
| N°. d'article | 2973 |
| Données de raccordement | 220-240V~50Hz/60Hz |
| Puissance consommée | 1530-1870 W |
| Dimensions externes (l/h/p) | 54 x 34 x 40 cm |
| Poids net | 11,1 kg |

Istruzioni d'uso originali

Forno di design TO 32 electronic



Articolo-N. 2973

30 Istruzioni d'uso

30.1 In generale

Legga le informazioni qui contenute, affinché acquisti rapidamente familiarità con il suo apparecchio e affinché possa utilizzare appieno le sue funzioni.

Il Suo Forno di design TO 32 electronic Le renderà un buon servizio per molti anni, se lo tratterà e lo curerà in modo adeguato. Ci auguriamo che il suo utilizzo Le procuri molta gioia.

30.2 Informazioni su queste istruzioni d'uso

Queste istruzioni d'uso sono una componente del Forno di design TO 32 electronic (di seguito chiamato l'apparecchio) e Le fornirà importanti indicazioni per la messa in funzione, la sicurezza, un utilizzo conforme alle disposizioni e per la cura dell'apparecchio.

Le istruzioni d'uso devono trovarsi sempre nelle vicinanze dell'apparecchio. Dovranno essere lette ed utilizzate da qualsiasi persona, incaricata con la:

- messa in funzione, • l'utilizzo, • l'eliminazione di malfunzionamenti e/o
- la pulizia • dell'apparecchio.

Conservi queste istruzioni d'uso e le passi insieme all'apparecchio al successivo proprietario.

30.3 Indicazioni d'avvertenza

Nelle presenti istruzioni d'uso vengono utilizzate le seguenti indicazioni d'avvertenza:

▲GEFAHR

Pericolo

Un'indicazione d'avvertimento di questo livello di pericolo contrassegna una situazione di pericolo imminente.

Se tale situazione pericolosa non viene evitata, le conseguenze saranno la morte o gravi lesioni.

- ▶ Osservare le indicazioni in queste avvertenze, per evitare il pericolo di morte o gravi lesioni di persone.

▲WARNUNG

Avviso

Un'indicazione d'avvertimento di questo livello di pericolo contrassegna una situazione di pericolo potenziale.

Se tale situazione pericolosa non viene evitata, le conseguenze potranno essere la morte o gravi lesioni.

- ▶ Osservare le indicazioni in queste avvertenze, per evitare il lesioni di persone.

▲VORSICHT **Attenzione**

Un'indicazione d'avvertimento di questo livello di pericolo contrassegna una situazione di pericolo potenziale.

Se tale situazione pericolosa non viene evitata, le conseguenze potranno essere lesioni leggere o di media entità.

► Osservare le indicazioni in queste avvertenze, per evitare il lesioni di persone.

HINWEIS **Indicazione**

Un indicazione contrassegna inoltre delle informazioni, che facilitano l'utilizzo della macchina.

30.4 Limitazione della responsabilità

Tutte le informazioni tecniche, tutti i dati e le indicazioni per l'installazione, il funzionamento e la cura, contenute in queste istruzioni d'uso, corrispondono all'ultimo stato dell'arte al momento della messa in stampa e sono forniti in considerazione delle nostre attuali esperienze e conoscenze, secondo scienza e coscienza.

Dalle indicazioni, le figure e le descrizioni in queste istruzioni d'uso non possono derivare pretese di nessun tipo.

Il produttore non assume alcuna responsabilità per danni dovuti:

- Alla mancata osservanza delle istruzioni d'uso
- All'utilizzo non conforme alle disposizioni
- A riparazioni inadeguate
- A modifiche tecniche , modifiche dell'apparecchio
- All'utilizzo di pezzi di ricambio non autorizzati

Non è consigliabile apportare modifiche dell'apparecchio, le quali non sono coperte da garanzia.

Le traduzioni avvengono secondo scienza e coscienza. Non assumiamo alcuna responsabilità per errori nella traduzione, nemmeno in quei casi in cui la traduzione è stata effettuata da noi o su nostro incarico. Soltanto il testo originale in tedesco sarà vincolante.

30.5 Tutela dei diritti d'autore

Questo documento è coperto dalla tutela per i diritti d'autore.

La Braukmann GmbH si riserva tutti i diritti, anche quelli della riproduzione fotomeccanica, della riproduzione e diffusione mediante particolari procedure (per esempio mediante l'elaborazione dati, supporto dati e reti di dati) anche parziale.

Ci si riserva il diritto di effettuare modifiche tecniche e nel contenuto.

31 Sicurezza

In questo capitolo riceverà importanti indicazioni sulla sicurezza nell'utilizzo dell'apparecchio. Questo apparecchio corrisponde alle disposizioni di sicurezza prescritte. Un utilizzo inadeguato può però provocare danni a persone e cose.

31.1 Utilizzo conforme alle disposizioni

Questo apparecchio è previsto solo per l'utilizzo in un ambiente domestico, al chiuso per

- riscaldare, cuocere, infornare e grigliare generi alimentari

Un altro utilizzo o un utilizzo che vada oltre a ciò è da considerarsi inadeguato.

▲WARNING Avviso

Pericolo per un utilizzo non conforme alle disposizioni!

Dall'apparecchio possono derivare pericoli, nel caso di un utilizzo non conforme alle disposizioni e/o nel caso di un utilizzo differente.

- ▶ Utilizzare l'apparecchio esclusivamente in conformità alle disposizioni.
- ▶ Rispettare le procedure descritte in queste istruzioni d'uso.

Pretese di qualsiasi genere, per danni dovuti ad un utilizzo non conforme alle disposizioni, sono escluse.

L'utilizzo avviene a rischio esclusivo dell'operatore.

31.2 Avvertenze generali di sicurezza

HINWEIS Indicazione

Osservare le seguenti avvertenze generali di sicurezza per un utilizzo sicuro dell'apparecchio:

- ▶ Prima dell'utilizzo dell'apparecchio, leggere attentamente le istruzioni per l'uso.
- ▶ Controllare prima dell'utilizzo, che l'apparecchio non presenti danni esterni. Non mettere in funzione un apparecchio danneggiato.
- ▶ Riparazioni dovranno essere eseguite soltanto da personale specializzato e qualificato, addestrato dal fabbricante. Tramite riparazioni inadeguate possono verificarsi pericoli per l'utilizzatore.
- ▶ Una riparazione dell'apparecchio durante il periodo di garanzia dovrà essere effettuata soltanto da un servizio Clienti autorizzato dal fabbricante, altrimenti decade ogni diritto di garanzia per danni che ne conseguono.
- ▶ Componenti difettosi dovranno essere sostituiti soltanto da ricambi originali. Solo per questi pezzi vi è la garanzia, che i requisiti di sicurezza siano soddisfatti.
- ▶ Non mettere in funzione l'apparecchio quando il cavo elettrico o la spina sono danneggiati, se non funziona correttamente oppure è stato fatto cadere o è danneggiato. Nel caso il cavo elettrico o la spina sono stati danneggiati, questi vanno sostituiti solo dal fabbricante oppure dal suo incaricato al Servizio, per evitare pericoli.

HINWEIS

Indicazione

- ▶ Questo apparecchio può essere utilizzato da bambini, con età superiore di 8 anni, nonché da persone con disabilità mentali, sensoriche o fisiche, solo se prima sono stati istruiti sul funzionamento sicuro e se capiscono i possibili pericoli esistenti.
- ▶ Non fare giocare i bambini con l'apparecchio.
- ▶ Lavori di pulizia e manutenzione non devono essere eseguiti da bambini, eccetto questi hanno l'età di 8 anni o maggiore e che vengano sorvegliati.
- ▶ Tenere l'apparecchio e il cavo di corrente lontano dalla portata di bambini con età minore di 8 anni.
- ▶ L'apparecchio non è previsto per essere utilizzato con un timer esterno o un telecomando.
- ▶ Staccare sempre la spina elettrica, quando l'apparecchio non è in funzione e prima di ogni pulizia e montaggio/smontaggio delle parti.
- ▶ Utilizzare esclusivamente gli accessori raccomandati dal produttore, altrimenti l'apparecchio potrebbe venire danneggiato.
- ▶ Non immergere l'apparecchio nell'acqua e non metterlo nella lavastoviglie.
- ▶ Non toccare l'apparecchio con mani umide.
- ▶ Non lasciare l'apparecchio incustodito durante il suo funzionamento.
- ▶ Non lasciare lo sportello per lungo tempo aperto, quando l'apparecchio è in funzione.
- ▶ Dopo l'uso, scollegare la spina di alimentazione.

31.3 Fonti di pericolo

31.3.1 Pericolo di ustioni

⚠ WARNING

Avviso

Il cibo prodotto nell'apparecchio, l'apparecchio e le superfici dell'apparecchio possono diventare molto calde. Osservare le seguenti avvertenze di sicurezza, per non scottare o ustionare se stessi o altri:

- ▶ Il lato frontale nonché il lato destro e sinistro dell'apparecchio si riscaldano al massimo fino a 65 °C. Su questi punti non sussiste il pericolo diretto di ustionarsi. Però il retro dell'apparecchio può diventare molto caldo. Attenzione, pericolo di ustioni!
- ▶ Le temperature delle superfici toccabili possono diventare scottanti quando l'apparecchio è in funzione.
- ▶ Non toccare le superfici scottanti dell'apparecchio, utilizzare guanti per forno. L'apparecchio è molto caldo finita la cottura.
- ▶ Utilizzare guanti per forno quando volete afferrare l'apparecchio, gli accessori o il cibo molto caldi oppure quando desiderate togliere il cibo dall'apparecchio.
- ▶ Non toccare mai le barre di riscaldamento. Pericolo di ustioni!
- ▶ Il lato superiore dell'apparecchio è molto caldo durante e dopo il funzionamento. Non mettere nessun oggetto sull'apparecchio.
- ▶ Non muovere o spostare l'apparecchio durante il suo funzionamento. Pericolo di ustioni!

⚠️ WARNUNG**Avviso**

- ▶ Fare attenzione quando maneggiate con i cibi scottanti!
- ▶ Lasciare raffreddare l'apparecchio prima di eseguire la pulizia, il montaggio/smontaggio di componenti.
 - Fare attenzione nel maneggiare l'apparecchio, soprattutto quando l'apparecchio è riempito con cibo scottante.
- ▶ Tenere lontani i bambini dall'apparecchio, perché le superfici dell'apparecchio si riscaldano durante il funzionamento e anche dopo scottano per un certo tempo.

31.3.2 Pericolo d'incendio**⚠️ WARNUNG****Avviso**

In caso di utilizzo inadeguato dell'apparecchio, sussiste pericolo d'incendio mediante l'incendiarsi del contenuto.

Osservare le avvertenze di sicurezza per evitare il pericolo d'incendio:

- ▶ Non utilizzare mai l'apparecchio per conservare o asciugare materiali infiammabili.
- ▶ Non utilizzare l'apparecchio per conservare generi alimentari o oggetti.
- ▶ Non fare funzionare l'apparecchio a vuoto.
- ▶ Mai ricoprire l'apparecchio durante il funzionamento con degli asciugamani o altri materiali. Calore e vapore devono poter fuoriuscire in qualsiasi momento. Sussiste il pericolo d'incendio, quando l'apparecchio viene ricoperto con materiali combustibili oppure quando viene a contatto con le tende.
- ▶ Non utilizzare l'apparecchio nelle vicinanze di materiali combustibili, p. es. le tende.
- ▶ Attenzione: Con calore elevato, i cibi contenenti molto olio o grasso possono facilmente incendiarsi. Fare quindi attenzione che il grasso, p.es. attraverso una teglia da forno sovrappiena, non goccioli sugli elementi riscaldanti.
- ▶ **Rimuovere principalmente sempre i residui di grasso dall'apparecchio, altrimenti questi possono prendere fuoco.**

31.3.3 Pericolo dovuto a corrente elettrica**⚠️ GEFAHR****Pericolo di morte dovuto a corrente elettrica!**

In caso di contatto con cavi o componenti sotto tensione, sussiste pericolo di morte!

Osservare le avvertenze di sicurezza seguenti per evitare il pericolo dovuto dalla corrente elettrica:

- ▶ Non aprire in nessun caso la scatola dell'apparecchio. Se si toccano connessioni sotto tensione e se viene modificata la struttura elettrica e meccanica, sussiste il pericolo di scossa elettrica. Inoltre possono verificarsi malfunzionamenti dell'apparecchio.
- ▶ Non mettere in funzione l'apparecchio quando il cavo elettrico o la spina sono danneggiati, se non funziona correttamente oppure è stato fatto cadere o è danneggiato. Nel caso il cavo elettrico o la spina sono stati danneggiati, questi vanno sostituiti solo dal fabbricante oppure dal suo incaricato al Servizio, per evitare pericoli.
- ▶ Per scollegare l'apparecchio, non tirare mai dal cavo di alimentazione bensì dalla spina di alimentazione.

32 Messa in funzione

In questo capitolo riceverà indicazioni importanti sulla messa in funzione dell'apparecchio. Osservi le indicazioni per evitare pericoli e danni.

32.1 Indicazioni di sicurezza

▲WARNING Avviso

Con la messa in funzione dell'apparecchio possono verificarsi lesioni a persone e danni alle cose! Di seguito osservi le indicazioni di sicurezza per evitare i pericoli:

- ▶ Materiali d'imballaggio non dovranno essere utilizzati come giocattoli. Sussiste il pericolo di soffocamento.
- ▶ A causa dell'elevato peso dell'apparecchio, si consiglia di effettuare in due persone il trasporto, il disimballaggio ed il posizionamento.

32.2 Insieme della fornitura ed ispezione trasporto

Il Forno di design TO 32 viene fornito standard con le seguenti componenti:

- TO 32
- Teglia da forno
- Griglia
- Cassetto per briciole
- Pinza per griglia
- Pietra per pizza
- Girarrosti (con asticella, 2 spiedini e 2 viti ad alette)
- Manico per girarrosti
- Istruzioni d'uso

HINWEIS Indicazione

- ▶ Controlli che la fornitura sia completa e non presenti danni visibili.
- ▶ Segnali immediatamente al spedizioniere, all'assicurazione e al fornitore una fornitura incompleta o danni dovuti ad un imballaggio insufficiente o al trasporto.

32.3 Disimballaggio

Per il disimballaggio dell'apparecchio, proceda come segue:

Posizioni l'apparecchio nel luogo di posizionamento. Estragga l'apparecchio dal cartone e tolga il materiale d'imballaggio ed il recipiente graduato.

32.4 Smaltimento dell'involucro

L'involucro protegge l'apparecchio da danni dovuti al trasporto. I materiali per l'imballaggio sono stati selezionati in considerazione dell'ambiente e della tecnica di smaltimento e sono quindi riciclabili.



Ricondurre l'imballaggio nel circuito materiali permette di risparmiare sulle materie prime e riduce la produzione di rifiuti. Smaltisca i materiali per l'imballaggio, che non sono più necessari, nei punti di raccolta presso le "aree ecologiche" per il sistema di riciclo.

- Conservi, se possibile, l'imballaggio originale durante il periodo di garanzia, per poter reimballare adeguatamente l'apparecchio, in caso di necessità.

32.5 Posizionamento

32.5.1 Requisiti del luogo di posizionamento

Per un funzionamento sicuro privo di errori dell'apparecchio, il punto di posizionamento dovrà soddisfare i seguenti presupposti:

- Mettere l'apparecchio su una superficie stabile, piana, orizzontale e resistente al calore che abbia una capacità portante sufficiente per l'apparecchio e il suo contenuto.
- Non appoggiare l'apparecchio su una superficie metallica.
- Scelga il luogo di posizionamento in modo tale, che i bambini non possano raggiungere le superfici calde dell'apparecchio.
- L'apparecchio non è previsto per il montaggio in una parete o in un armadio a muro.
- Non posizioni l'apparecchio in un ambiente caldo, bagnato o molto umido o nelle vicinanze di materiale infiammabile.
- Non posizionare l'apparecchio nelle vicinanze di un fornello a gas o elettrico oppure vicino a una stufa.
- L'apparecchio necessita una sufficiente aerazione per un funzionamento corretto. Piazzare l'apparecchio con il retro alla parete (a una distanza di 10 cm). Lasciare sugli altri lati dell'apparecchio almeno uno spazio libero di 20 cm.
- Non copra alcuna apertura sull'apparecchio e non le blocchi.
- La presa dovrà essere facilmente accessibile, in modo tale che il cavo elettrico possa essere facilmente estratto, in casi d'emergenza.
- Non portare a contatto l'apparecchio e il cavo di alimentazione con le superfici scottanti. L'apparecchio potrebbe venirne danneggiato.
- Il montaggio di questo apparecchio in luoghi di posizionamento non stazionari dovrà essere effettuato esclusivamente da aziende/persone specializzate, se i presupposti per un utilizzo conforme alla sicurezza dell'apparecchio sono dati.

32.6 Connessione elettrica

Per un funzionamento sicuro e privo di errori dell'apparecchio, bisognerà considerare le seguenti indicazioni durante la connessione elettrica.

- Prima di connettere l'apparecchio, confronti i dati di connessione (tensione e frequenza) sulla targhetta di omologazione con quelli della rete elettrica. Questi dati dovranno corrispondere, affinché non si verifichino danni sull'apparecchio.
In caso di dubbi, chiedi il tuo tecnico elettricista specializzato.

- La presa deve essere protetta, separata da altre utenze di corrente, mediante un interruttore di protezione di 16A.
- La connessione dell'apparecchio alla rete elettrica dovrà avvenire al con una prolunga lunga al massimo 3 metri, srotolata con una sezione di 1,5 mm². L'utilizzo di prese multiple o di ciabatte è vietato a causa del pericolo d'incendio collegato all'uso di queste.
- Ci si assicuri che il cavo elettrico non sia danneggiato e che non venga posato sotto il forno o sopra superfici calde o dai bordi taglienti.
- La sicurezza elettrica dell'apparecchio viene garantita solo se ci si connette ad un conduttore di terra installato in conformità alle disposizioni. Il funzionamento con una presa senza conduttore di terra è vietato. In caso di dubbio, faccia controllare l'installazione di casa mediante un tecnico elettricista specializzato. Il produttore non può essere considerato responsabile per danni, provocati da una conduttura di terra mancante o interrotta.

33 Costruzione e funzione

In questo capitolo riceverà indicazioni importanti sulla costruzione e sulla funzione dell'apparecchio.

33.1 Segnalazione d'avviso sull'apparecchio

▲VORSICHT **Attenzione**



Pericolo dovuto ad una superficie calda!

Sul lato posteriore dell'involucro si trova un avviso, che rimanda al pericolo dovuto alle superfici calde. L'apparecchio può scaldarsi notevolmente sulla superficie.

- ▶ Non toccare la superficie calda dell'apparecchio. Pericolo di ustioni!
- ▶ Non appoggi o posizioni oggetti sull'apparecchio.

33.2 Panoramica

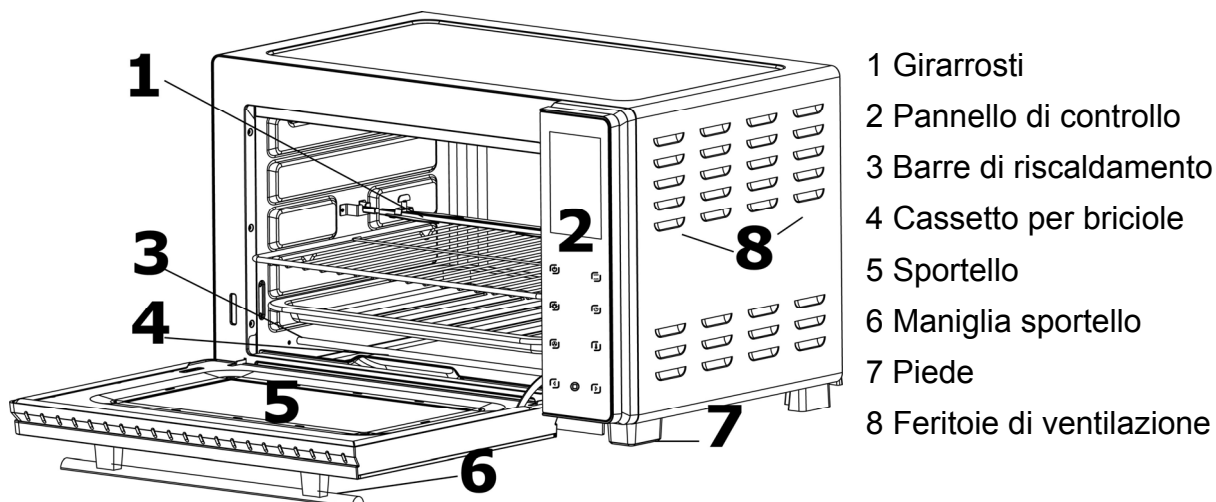

33.3 Accessori



Teglia da forno: utilizzare per grigliare, arrostitire o infornare.
Per una facile pulitura, utilizzare con carta da forno o foglio di alluminio.



Griglia e pinza per rimuovere la griglia (e anche della teglia da forno).

Utilizzare per grigliare, arrostitire o

abbrustolire.

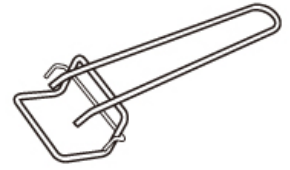

Cassetto per briciole estraibile

Per una rimozione sicura e facile delle briciole.

Girarrosti

Per una grigliata uniforme della carne, p. es. pollame



Manico per inserire e rimuovere in modo sicuro il girarrosti.

Pietra per pizza

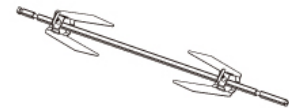

33.4 Uso del girarrosti

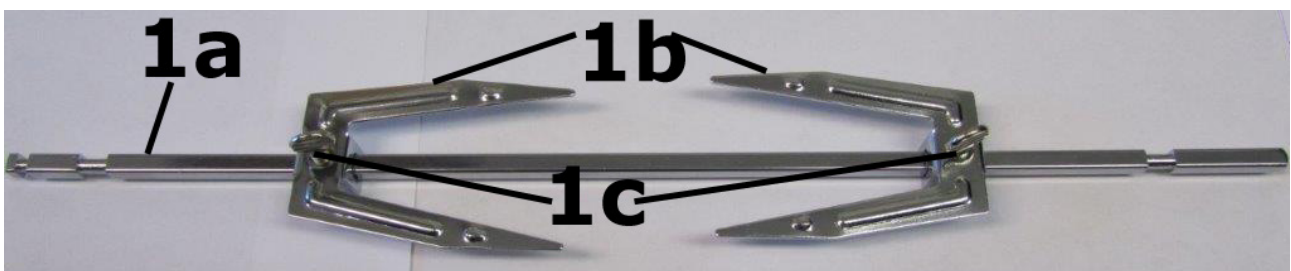

Infilare i due spiedini (1b) sull'asticella (1a) e fissarli con le viti ad alette (1c) alla posizione desiderata.

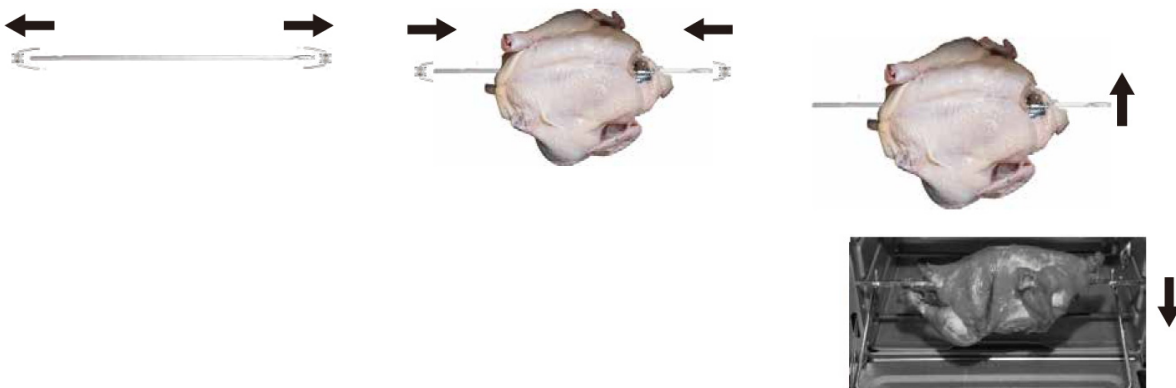

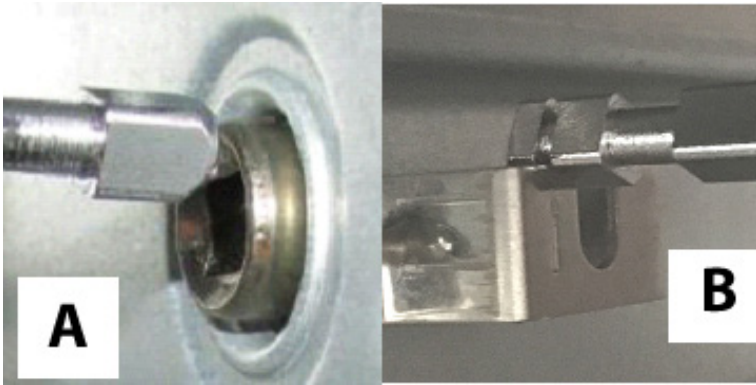

- A) Inserirlo con il lato leggermente arrotondato verso destra.
- B) Poi inserirlo a sinistra

33.5 Targhetta di omologazione

La targhetta di omologazione con i dati di connessione e di potenza, si trova sul lato posteriore dell'apparecchio.



33.6 Display e pannello di controllo

Visualizzazione sul display

- 1 – Start / Pausa
- 2 – Riscaldamento superiore
- 3 – Ventilazione
- 4 – Riscaldamento inferiore
- 5 – 9 Programmi di cottura automatici
- 6 – Indicatore orario
- 7 – Indicatore gradi in °C
- 8 – Indicatore gradi in °F
- 9 – Funzioni di riscaldamento

Pannello di controllo:



ON / Standby



ON / OFF illuminazione interna



Ventilazione. La ventola distribuisce l'aria calda più veloce e uniforme per ottenere una crosta dorata uniforme.





Selezione funzione di riscaldamento: Riscaldamento superiore / inferiore



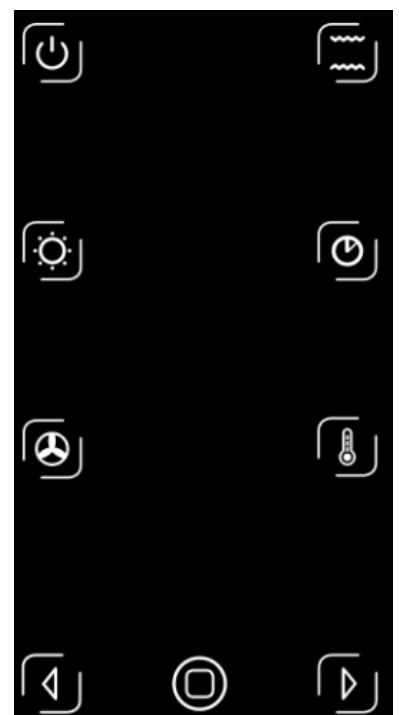



Timer: impostazione tempo





Impostazione della temperatura. Premere una volta e poi con  o  impostare manualmente la temperatura desiderata; premere due volte per cambiare tra °C e °F.



Start / Stop; questo simbolo  viene visualizzato sul display quando l'apparecchio è in funzione; questo simbolo  viene visualizzato sul display quando la cottura è stata fermata.  o  per l'impostazione del tempo di cottura o della temperatura e per cambiare tra differenti programmi di cottura.

34 Utilizzo e funzionamento

In questo capitolo riceverà indicazioni importanti sull'utilizzo dell'apparecchio. Osservi le indicazioni per evitare pericoli e danni.

▲WARNING

Avviso

- Non lasci l'apparecchio incustodito durante il suo funzionamento, per poter agire rapidamente, in caso di pericoli.

34.1 Prima di usare l'apparecchio la prima volta

Rimuovere tutti gli accessori dal vano interno dell'apparecchio, lavarli con acqua saponata calda e poi asciugarli. Pulire il fondo e il lato superiore del vano di cottura strofinando con un panno umettato e poi asciugare accuratamente il vano di cottura. Le barre di riscaldamento sono ricoperte di uno strato protettivo. Al primo funzionamento dell'apparecchio è possibile che per circa 5-15 minuti si sviluppa del vapore. Ciò non è nocivo e non pregiudica la potenza dell'apparecchio. Fare funzionare perciò l'apparecchio, al suo primo uso, completamente vuoto per 15 minuti a piena potenza e poi lasciarlo ventilare bene e raffreddare.

34.2 Uso

Informazioni generali:

Verificare che il cassetto per briciole sia inserito correttamente.

Inserire la teglia da forno o la griglia eventualmente con carta da forno o foglio di alluminio.

Riscaldare il vano di cottura con Riscaldamento superiore e inferiore per alcuni minuti a sportello chiuso. Ruotare a tal fine il regolatore di temperatura alla temperatura desiderata e il regolatore d'impostazione del timer al tempo di riscaldamento desiderato.

Mettere i generi alimentari sulla teglia da forno oppure direttamente sulla griglia e spingere la teglia o la griglia dentro l'apparecchio.

Oppure: Piazzare il prodotto da grigliare sul girarrosti e servendosi del manico inserirlo nell'apparecchio.

Posizionamento della griglia

1 Sopra: grigliare la carne. Lasciare spazio verso l'alto, considerare che il cibo durante il grill si espande (allarga).

2 & 3 Centrale: ottimale per infornare e cuocere (p. es. la pizza), scaldare le vivande, infornare con circolazione aria. Grigliare generi alimentari grandi

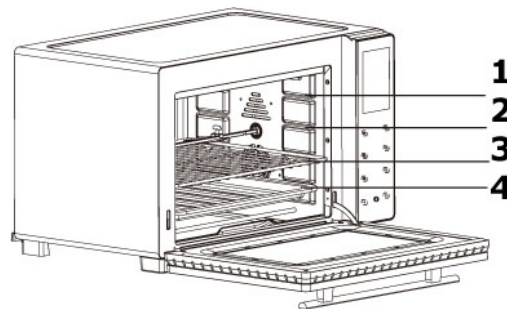

4 Sotto: Per cuocere generi alimentari più grandi e scaldare le vivande. Anche per la cottura a bassa temperatura.



Uso dell'apparecchiatura

Infilare la spina, si sente un suono, il display si accende per 3 secondi e il simbolo  lampeggia, dopodiché l'apparecchio va in modalità "Standby".

Premere  e il display si accende di nuovo, l'apparecchio si trova in modalità

"Impostazione". I tasti    sono accesi. Se entro 20 secondi non avviene

nessuna immissione o se il tasto  non viene ripremuto, l'apparecchio va di nuovo in modalità "Standby".

L'apparecchio si trova in modalità di lavoro quando tutti i tasti sono accesi.



ON / OFF illuminazione interna. Se entro 30 secondi non avviene nessuna immissione, l'illuminazione interna si spegne per risparmiare energia.



HINWEIS

Indicazione

- Riscaldare il vano di cottura con "Riscaldamento superiore e inferiore" inserito per alcuni minuti a sportello chiuso.
- Con temperature alte, l'apparecchio accende il ventilatore anche durante il funzionamento senza ventilazione aria calda. Questo serve per raffreddare il corpo esterno e quindi come protezione da superfici scottanti.



34.2.1 Sicura per bambini

I tasti vengono automaticamente bloccati dopo 20 secondi. Per revocare il blocco,

premere per 2 secondi su . È possibile eseguire le impostazioni desiderate, quando il simbolo  sul display lampeggia (Programmi di cottura automatici).









34.2.2 Impostazione delle funzioni

Impostazione standard

Premere prima  poi , l'apparecchio lavora con le impostazioni standard a 230 °C nonché con "Riscaldamento superiore e inferiore" per 60 minuti. Il simbolo  per "Riscaldamento superiore e inferiore" è acceso sul display.





Impostazione manuale











Con  selezionare la funzione di riscaldamento desiderata (p. es. Riscaldamento inferiore).



Con  e  o  impostare i minuti, confermare con , poi impostare le ore. La funzione "Ventilazione" può essere aggiunta con il simbolo . Con  e  o  potete impostare la temperatura desiderata. Avviare le funzioni desiderate con .

34.2.3 Programmi di cottura automatici

1. Potete scegliere tra 9 differenti programmi di cottura, vedi la tabella.

2. Premere  e con  o  selezionare il programma desiderato, confermare con  e avviare.

| Programma di cottura | | Funzione di riscaldamento | Posizione griglia | Temperatura preimpostata (°C) | Preimpostati (minuti) |
|----------------------|---------------|---|-------------------|-------------------------------|-----------------------|
| Warm | Riscaldamento |  | 1 | 35 | 60 |
| Defrost | Scongelamento |   | 1 | 60 | 30 |
| Chicken | Pollame |  | Girarrosti | 190 | 70 |
| Grill | Griglia |   | 4 | 190 | 35 |
| Pizza | Pizza |   | 2&3 | 200 | 20 |
| Toast | Toast |   | 1 | 150 | 35 |



| | | | | | |
|---------|----------|---|-----|-----|----|
| Cake | Torte |  | 2&3 | 180 | 40 |
| Cookies | Biscotti |  | 2&3 | 220 | 15 |
| Potato | Patate |  | 2&3 | 230 | 60 |

3. Il tempo e la temperatura possono essere adeguati ancora dopo la selezione del

programma: a tal proposito con  fermare il programma e poi adeguare le impostazioni:

4. Premere  e con  o  adeguare i minuti a passi di 1 minuto.

5. Premere  e con  o  adeguare le ore a passi di 1 ora.

6. Premere  e con  o  adeguare la temperatura a passi di 5 °C.

7. Premere  per attivare la funzione “Ventilazione”. Il simbolo viene visualizzato sul display.



8. Con  confermare l'impostazione e avviare la cottura. Scaduto il tempo impostato viene emesso un suono.

9. Una volta che il cibo è cotto, utilizzare guanti da forno per estrarre l'accessorio con il cibo. La griglia si lascia rimuovere più facilmente con la pinza.

10. Scollegare la spina di alimentazione.

HINWEIS

Indicazione

► I tasti vengono automaticamente bloccati dopo 20 secondi. Per revocare il blocco, premere per 2 secondi su . È possibile eseguire le impostazioni desiderate, quando il simbolo  sul display lampeggia (Programmi di cottura automatici).

⚠️ WARNUNG

Avviso

► Le superfici dell'apparecchio sono molto calde durante e dopo il funzionamento.

34.2.4 Uso della piastra di pietra per pizza

Appoggiare la piastra di pietra per pizza centralmente sulla griglia e spingerla dentro l'apparecchio.

Riscaldare l'apparecchio alla temperatura desiderata per la vostra pizza.

HINWEIS**Indicazione**

- ▶ Per alcuni tipi di pizza precotte con impasto particolarmente leggero preriscaldare solo brevemente, altrimenti il fondo della pizza si imbrunisce troppo velocemente.
- ▶ Una volta che l'apparecchio è preriscaldato, aprire lo sportello e mettere la pizza con una paletta centralmente sulla piastra di pietra. La pizza deve essere più piccola della piastra di pietra, in modo che i bordi di questa siano visibili.
- ▶ Quando il formaggio sulla pizza si è sciolto e il fondo è leggermente imbrunito, allora è possibile prelevare la pizza con una paletta e servirla.

35 Pulizia e cura

In questo capitolo riceverà indicazioni importanti sulla pulizia e la cura dell'apparecchio. Osservi le indicazioni per evitare danni dovuti ad una erronea pulizia dell'apparecchio e per assicurare un funzionamento senza inconvenienti.

35.1 Indicazioni di sicurezza

▲VORSICHT**Attenzione**

Osservi le seguenti indicazioni di sicurezza, prima di procedere con la pulizia dell'apparecchio:

- ▶ Il TO 32 dovrà essere pulito regolarmente e residui del composto da cuocere dovranno essere rimossi. Se il TO 32 non viene mantenuto pulito, ci saranno effetti negativi per la durata dell'apparecchio. Le condizioni dell'apparecchio potranno risultare pericolose e comportare un'infestazione di funghi e di batteri.
- ▶ Prima di pulire l'apparecchio, staccare sempre la spina.
- ▶ Il vano di cottura scotta dopo l'utilizzo. Sussiste il pericolo di ustioni! Attenda che l'apparecchio si sia raffreddato.
- ▶ Se penetra dell'umidità nell'apparecchio, possono danneggiarsi componenti elettriche. Osservi che non penetrino liquidi nell'interno dell'apparecchio, attraverso le fessure d'aerazione.
- ▶ Pulisca il vano di cottura dopo l'utilizzo, non appena si è raffreddato. Attendere troppo, rende inutilmente difficile la pulizia e la rende impossibile in casi estremi. Un eccesso di sporczia può, in alcune situazioni, danneggiare l'apparecchio. Resti di cibo rimanenti potrebbero prendere fuoco al prossimo riscaldamento.
- ▶ Non utilizzi detersivi aggressivi o abrasivi e non utilizzi solventi.
- ▶ Non utilizzi oggetti duri per grattare via i residui incrostati.

35.2 La pulizia

▲WARNING**Pericolo d'incendio**

- ▶ Rimuovere principalmente sempre i residui di grasso dall'apparecchio, altrimenti questi possono prendere fuoco

Pulire il corpo dell'apparecchio e il cassetto per briciole con un panno umettato.

Pulire lo sportello con un panno morbido umettato di detergente per vetro oppure con un detergente dolce. Pulire il fondo, le pareti e il lato superiore del vano di cottura dopo ogni utilizzo con un panno morbido umettato oppure una spugna morbida di pulizia.

Prima di riutilizzarlo, asciugare accuratamente gli accessori e l'apparecchio.

Dopo la pulizia, inserire sempre il cassetto per briciole di nuovo nell'apparecchio.

35.3 Eliminazione malfunzionamenti

In questo capitolo riceverà indicazioni importanti sulla localizzazione di malfunzionamenti e sulla loro eliminazione. Osservi le indicazioni per evitare pericoli e danni.

35.4 Indicazioni di sicurezza

▲VORSICHT Attenzione

- ▶ Riparazioni su apparecchi elettrici dovranno essere eseguiti soltanto da personale specializzato, addestrato dal produttore.
- ▶ Con riparazioni inadeguate possono verificarsi gravi pericoli per l'utilizzatore e danni sull'apparecchio.

35.5 Cause malfunzionamenti e risoluzione

La seguente tabella aiuta a localizzare e a risolvere malfunzionamenti più lievi.

| Problema | Rimedio |
|----------------------------|--|
| L'apparecchio non funziona | <ul style="list-style-type: none">• Assicurarsi che la spina sia correttamente inserita nella presa di corrente. |

▲VORSICHT Attenzione

- ▶ Se non riesce a risolvere il problema con i passi sopra descritti, la preghiamo di rivolgersi al servizio Clienti.



36 Smaltimento dell'apparecchio obsoleto

Apparecchi elettrici ed elettronici obsoleti contengono spesso ancora materiali preziosi. Essi contengono però anche sostanze nocive, che erano necessarie per il loro funzionamento e la loro sicurezza. Questi possono nuocere alla salute umana o all'ambiente se vengono gettati tra i rifiuti non riciclabili o in caso di un trattamento errato. Per questo eviti assolutamente di gettare il suo apparecchio obsoleto nella spazzatura non riciclabile.

HINWEIS Indicazione

- ▶ Si serva dell'area ecologica realizzata nel suo comune di residenza, per la consegna ed il riciclo di apparecchi elettrici o elettronici obsoleti. Si informi eventualmente presso il Suo comune, il Suo servizio di nettezza urbana o presso il suo rivenditore.
- ▶ Si assicuri, che il suo apparecchio obsoleto venga stoccato a prova di bambini, fino al momento della sua rimozione.

37 Garanzia

A partire dalla data di vendita assumiamo per questo prodotto una garanzia di 24 mesi per difetti, riconducibili ad errori di fabbricazione o nelle materie prime.

Ciò non ha alcuna influenza sulle sue pretese di garanzia di legge in conformità al §439 e seguenti del BGB-E.

Non contenute nella garanzia sono i danni, che si sono verificati a causa di un trattamento o un impiego inadeguato, così come i danni, che compromettono solo lievemente il funzionamento o il valore dell'apparecchio.

Inoltre si escludono dalle pretese di garanzia pezzi d'usura, danni dovuti al trasporto, fin tanto questi non siano imputabili alla nostra responsabilità, così come danni, che sono riconducibili a riparazioni non eseguiti da noi.

Questo apparecchio è stato realizzato per un utilizzo in ambito privato (impiego domestico) ed è stato realizzato con una potenza adeguata. Un eventuale utilizzo di tipo commerciale è assoggettabile alla garanzia, solo fintanto il suo utilizzo possa essere confrontato con quello in ambito privato. Non è previsto per un uso che vada oltre questo tipo di utilizzo commerciale. In caso di reclami giustificati, saremo liberi di scegliere se riparare l'apparecchio o se è il caso di sostituirlo con uno privo di malfunzionamenti.

Malfunzionamenti aperti dovranno essere comunicati entro 14 giorni dalla fornitura.

Altre pretese sono escluse. Per far valere una pretesa di garanzia, La preghiamo di mettersi in contatto con noi, prima di reinviarci l'apparecchio (sempre con scontrino d'acquisto!).

38 Dati tecnici

| | |
|------------------------|--------------------|
| Apparecchio | Forno di design |
| Nome | TO 32 electronic |
| N. articolo | 2973 |
| Dati connessione | 220-240V~50Hz/60Hz |
| Potenza assorbita | 1530-1870 W |
| Misure esterne (L/H/P) | 54 x 34 x 40 cm |
| Peso netto | 11,1 kg |

Manual del usuario

Horno de diseño TO 32 electronic



Ref. 2973



39 Manual del usuario

39.1 Generalidades

Lea atentamente la información contenida en este manual para familiarizarse rápidamente con el aparato y poder utilizar sus funciones en toda su capacidad.

Su Horno de diseño TO 32 electronic le servirá durante muchos años si lo trata y conserva adecuadamente.

Le deseamos una gran satisfacción durante el uso.

39.2 Información acerca de este manual

El manual de instrucciones forma parte integrante del Horno de diseño TO 32 electronic (en lo sucesivo denominado aparato) y le proporciona instrucciones importantes para la puesta en marcha, la seguridad, el uso previsto y la conservación del aparato.

El manual del usuario debe guardarse siempre a mano, cerca del aparato. Debe ser leído y utilizado por la persona encargada de:

- la puesta en marcha, operación, resolución de fallas y/o limpieza

del aparato. Guarde este manual de instrucciones en un lugar seguro y facilítelo a las terceras personas que vayan a utilizarlo en el futuro.

39.3 Advertencias

En el presente manual se utilizan las siguientes advertencias:

▲GEFAHR

Peligro

Una advertencia de este nivel de peligro indica una situación peligrosa.

Si la situación peligrosa no se evita, puede causar la muerte o lesiones graves.

- ▶ Siga las instrucciones que indica esta advertencia para evitar el peligro de muerte o de lesiones graves a personas.

▲WARNING

Advertencia

Una advertencia de este nivel de peligro indica una posible situación peligrosa.

Si la situación de peligro no se evita, puede conducir a lesiones graves.

- ▶ Siga las instrucciones que indica esta advertencia para evitar lesiones a personas.

▲VORSICHT

Precaución

Una advertencia de este nivel de peligro indica una posible situación peligrosa.

Si la situación de peligro no se evita, puede conducir a lesiones de gravedad moderada a leve.

- ▶ Siga las instrucciones que indica esta advertencia para evitar lesiones a personas.

Esta indicación proporciona información adicional que facilitará el manejo del aparato.

39.4 Limitación de responsabilidad

La información técnica contenida, datos e indicaciones contenidos en el presente manual para la instalación, operación y conservación se corresponden con los últimos avances técnicos en el momento de la impresión y se publican teniendo en cuenta nuestra experiencia y conocimientos hasta ese momento.

Por este motivo no nos hacemos responsables de las indicaciones, ilustraciones o descripciones contenidas en el presente manual del usuario.

El fabricante no se hace responsable de los daños causados por:

- desobedecimiento de las instrucciones
- uso indebido
- reparaciones indebidas
- modificaciones técnicas, modificaciones del aparato
- uso de piezas de repuesto no autorizadas

No se recomienda realizar modificaciones en el aparato y no están cubiertas por la garantía.

Las traducciones se realizan a nuestro buen saber y entender. No nos hacemos responsables de ningún error de traducción, incluso si la traducción hubiera sido realizada por nosotros o por orden nuestra. Por tanto, sólo el texto original en alemán tendrá carácter vinculante.

39.5 Derechos de autor (copyright)

Esta documentación está protegida por los derechos de autor.

Braukmann GmbH se reserva todos los derechos, incluida la reproducción fotomecánica, la publicación y distribución mediante procedimientos especiales (p.ej. procesamiento de datos, soporte de datos y redes de datos), ya sea en su totalidad o en parte.

Válido salvo errores de contenido y modificaciones técnicas

40 Seguridad

En este capítulo obtendrá importantes instrucciones de seguridad sobre la manipulación del aparato. Este aparato cumple la normativa de seguridad vigente. No obstante, el uso indebido puede causar lesiones a personas y daños materiales.

40.1 Uso previsto

Este aparato está previsto exclusivamente para su uso doméstico en habitaciones cerradas

- Calienta, hornea y asa alimentos

Cualquier otro uso distinto al aquí previsto se considera un uso indebido del aparato.

▲WARNING Advertencia

Peligro ante el uso no conforme a lo previsto.

El uso indebido del aparato o cualquier uso distinto al uso previsto puede entrañar peligro.

- ▶ Utilice el aparato exclusivamente para su uso previsto
- ▶ Los procedimientos descritos en el manual de instrucciones deben obedecerse.

Queda excluida cualquier reclamación de garantía debido a daños derivados del uso no conforme a lo previsto.

La responsabilidad recae exclusivamente en el usuario.

40.2 Instrucciones generales de seguridad

HINWEIS Nota

Para una manipulación segura del aparato, observe las siguientes instrucciones generales de seguridad:

- ▶ Antes de utilizar el aparato debe leer atentamente las instrucciones de uso.
- ▶ Antes de utilizar el aparato debe revisarlo para detectar posibles daños. Si el aparato presenta daños, no lo ponga en marcha.
- ▶ Las reparaciones solo deben realizarse por personal técnico autorizado e instruido por el fabricante. Una reparación indebida podría causar daños al usuario.
- ▶ La reparación del aparato durante el período de garantía sólo debe ser realizada por el servicio técnico autorizado por el fabricante. De lo contrario, la garantía quedará anulada en caso de sufrir daños.
- ▶ Los componentes defectuosos solo deben ser sustituidos por piezas de repuesto originales. Sólo en este tipo de componentes se asegura el cumplimiento de los requisitos de seguridad.
- ▶ El aparato no puede utilizarse si el cable de alimentación o el enchufe presentan daños, si no funciona correctamente o se ha caído y sufrido daños. Si el cable de alimentación o el enchufe resultan dañados, éstos deben ser sustituidos por el fabricante o su distribuidor, con el fin de evitar daños.
- ▶ Este aparato puede ser utilizado por niños mayores de ocho años, así como por personas con discapacidad psicológica, sensorial o física si han sido instruidos en el uso seguro y son conscientes de los posibles peligros existentes.
- ▶ Los niños no deben jugar con el aparato.
- ▶ Las tareas de limpieza y mantenimiento no deben ser realizadas por niños menores de 8 años, y esto siempre con vigilancia.
- ▶ Mantenga el aparato y el cable de alimentación fuera del alcance de los niños menores de 8 años.
- ▶ El aparato no está previsto para su uso mediante un temporizador o control remoto externo.
- ▶ Si no va a utilizar el aparato y antes de cada limpieza, desconecte el enchufe de la toma de alimentación eléctrica.

HINWEIS**Nota**

- ▶ Utilice exclusivamente los accesorios recomendados por el fabricante o de lo contrario, el aparato podría resultar dañado.
- ▶ No sumerja el aparato en agua ni lo lave en el lavavajillas.
- ▶ No toque el aparato con las manos húmedas
- ▶ No deje el aparato sin vigilancia durante el uso.
- ▶ No deje la puerta abierta durante mucho tiempo durante el uso.
- ▶ Cuando finalice el uso, desconecte el enchufe de la toma de alimentación.

40.3 Fuentes de peligro

40.3.1 ¡Peligro de quemaduras!

⚠WARNING **ADVERTENCIA**

Los alimentos fabricados en el aparato, el aparato y las superficies del mismo pueden calentarse mucho. Observe las siguientes instrucciones de seguridad para evitar quemarse o escaldarse usted o a otras personas:

- ▶ El panel delantero, así como los lados izquierdo y derecho de la carcasa se calientan a 65 °C como máximo. En este lugar no existe riesgo directo de quemaduras. Sin embargo, el panel trasero del aparato puede calentarse mucho. Atención: ¡peligro de quemaduras!
- ▶ Las temperaturas de las superficies con las que puede entrarse en contacto pueden calentarse mucho durante el funcionamiento del aparato.
- ▶ Por tanto, no debe tocar las superficies calientes del aparato, utilice en su lugar guantes de horno. El aparato se calienta mucho tras finalizar el proceso de cocinado.
- ▶ Utilice guantes de horno si desea agarrar el aparato caliente, sus accesorios o retirar los alimentos del aparato.
- ▶ No toque nunca las varillas calefactoras. ¡Peligro de quemaduras!
- ▶ La parte superior del aparato se calienta mucho durante el uso y después del mismo. No coloque objetos sobre el aparato.
- ▶ El aparato no debe moverse ni desplazarse durante el uso. ¡Peligro de quemaduras!
- ▶ Precaución al manipular alimentos calientes
- ▶ Espere a desmontar/montar las piezas del aparato, así como antes de limpiarlo hasta que enfríe completamente.
- ▶ Proceda con cuidado al manipular el aparato, especialmente cuando esté lleno de alimento caliente.
- ▶ Mantenga a los niños lejos del alcance del aparato, ya que sus superficies se calientan durante el uso e incluso después pueden permanecer calientes durante un tiempo.

40.3.2 Peligro de incendio

▲WARNUNG ADVERTENCIA

El uso indebido del aparato implica un peligro de inflamación del contenido.

Tenga presentes las siguientes instrucciones de seguridad para evitar el peligro de incendio:

- ▶ Nunca debe utilizar el aparato para guardar o secar materiales inflamables.
- ▶ No utilice el aparato para almacenar alimentos u objetos.
- ▶ El aparato no puede utilizarse estando vacío.
- ▶ Nunca cubra el aparato con paños o materiales similares. El calor y el vapor deben dispersarse en cualquier momento. Existe un peligro de incendio cuando el aparato esté cubierto con materiales combustibles o entre en contacto con las cortinas.
- ▶ El aparato no debe utilizarse cerca de materiales inflamables, p. ej. cortinas.
- ▶ Precaución: Los alimentos que contengan aceite o grasas pueden inflamarse fácilmente al alcanzar altas temperaturas. Por lo tanto, evite que la grasa gotee sobre los elementos calefactores, por ejemplo a través de una bandeja de horneado que rebose de alimento.
- ▶ **Retire siempre los restos de grasa del aparato, ya que podrían inflamarse.**

40.3.3 Peligro de electrocución

▲GEFAHR PELIGRO

Peligro de muerte por electrocución.

El contacto con cables o componentes energizados implica peligro de muerte.

Tenga presentes las siguientes instrucciones de seguridad para evitar el peligro de electrocución:

- ▶ Nunca abra la carcasa del aparato. Si toca cualquier conexión energizada y cambia la disposición del cableado eléctrico o el diseño mecánico existe peligro de electrocución. Además, pueden producirse fallos de funcionamiento en el aparato.
- ▶ El aparato no puede utilizarse si el cable de alimentación o el enchufe presentan daños, si no funciona correctamente o se ha caído y sufrido daños. Si el cable de alimentación o el enchufe resultan dañados, éstos deben ser sustituidos por el fabricante o su distribuidor, con el fin de evitar daños.
- ▶ No tire del cable de alimentación, sino del enchufe para desconectar el aparato.

41 Puesta en marcha

Este capítulo incluye algunos consejos importantes acerca de la puesta en marcha del aparato. Observe dichos consejos para evitar peligros y daños.

41.1 Instrucciones de seguridad

⚠️ WARNUNG Advertencia

Al poner en marcha el aparato pueden producirse lesiones a personas o daños materiales. Tener en cuenta las precauciones indicadas, a fin de evitar peligros:

► Los materiales de embalaje no deben utilizarse como juguetes. Peligro de asfixia.

41.2 Ámbito de suministro e inspección de transporte

El Horno de diseño TO 32 electronic incluye los siguientes componentes de fábrica:

- TO 32 electronic
- Bandeja de horneado
- Parrilla
- Cajón recogemigas
- Pinzas para la parrilla
- Pincho giratorio (con eje, 2 pinchos de parrilla y 2 tornillos)
- Piedra para cocinar pizza
- Asa para pincho giratorio
- Manual del usuario

HINWEIS Nota

► Verifique la integridad del suministro y revíselo para detectar daños visibles.

► Si detectara cualquier falta o daños en el suministro debidos a un embalaje defectuoso o al transporte debe informar de inmediato al transportista, a la aseguradora y al proveedor.

41.3 Desembalaje

Para desembalar el aparato, sáquelo de la caja y retire el material de embalaje.

41.4 Eliminación del embalaje



El embalaje protege al aparato frente a daños ocasionados por el transporte. Los materiales de embalaje han sido seleccionados con una filosofía respetuosa con el medio ambiente e idónea a efectos de una correcta eliminación y, por tanto, son reciclables.

La devolución del embalaje al ciclo de material ahorra materia prima y reduce la generación de residuos. Por tanto, deposite los materiales de embalaje que no necesite en los puntos de recogida "punto verde".

HINWEIS Nota

► Si fuera posible, conserve el embalaje original durante el periodo de garantía para poder embalar el aparato adecuadamente en caso de que requiera hacer uso de la garantía.

41.5 Colocación

41.5.1 Requisitos que debe reunir el lugar de montaje

Para garantizar el funcionamiento seguro y correcto del aparato, el lugar de colocación debe cumplir los siguientes requisitos:

- Coloque el aparato sobre una base resistente, llana, horizontal y resistente al calor con suficiente capacidad portante para soportar el aparato con todo su contenido.

-
- No coloque el aparato sobre superficies metálicas.
 - El lugar de colocación debe quedar fuera del alcance de los niños, para que no puedan tocar la superficie caliente del aparato.
 - El aparato no es apto para su encastrado en una pared o en un armario empotrado.
 - No coloque el aparato en un lugar demasiado cálido, húmedo o con presencia de agua ni cerca de materiales inflamables.
 - El aparato no debe colocarse cerca de la cocina de gas o vitrocerámica ni junto al horno.
 - Para su correcto funcionamiento, el aparato requiere suficiente ventilación. Coloque el aparato con el panel trasero contra una pared (a 10 cm de distancia). Deje con respecto al resto de lados del aparato un espacio libre de seguridad de 20 cm.
 - No tape las aperturas del aparato ni las obstruya.
 - La toma de alimentación debe estar fácilmente accesible para poder desconectar el cable de alimentación rápidamente, si fuera preciso.
 - Ni el aparato ni el cable de alimentación deben entrar en contacto con superficies calientes. El aparato podría resultar dañado.
 - La colocación y montaje del presente aparato en lugares no estacionarios (p.ej. barcos) debe ser realizado por personal técnico autorizado, con el fin de asegurar el cumplimiento de los requisitos para el uso seguro de este aparato.

41.6 Conexión eléctrica

Para que el aparato funcione con seguridad y correctamente debe observar las siguientes indicaciones al establecer la conexión eléctrica:

- Antes de conectar el aparato, compare los datos de conexión (tensión y frecuencia) de la placa de especificaciones con las de la red eléctrica doméstica. Estos datos deben coincidir para evitar daños en el aparato.
- En caso de duda, consulte a su servicio técnico eléctrico.
- Es necesario proteger la toma de alimentación mediante un interruptor diferencial de 16 A, separado de otros consumidores.
- La conexión del aparato a la red eléctrica debe realizarse mediante un cable alargador arrollado, de 3 metros de longitud como máximo y una sección recta de 1,5 mm². El uso de regletas de conexiones o ladrones con varias tomas está prohibido, por el peligro de incendio.
- Asegúrese de que el cable de alimentación no resulta dañado y que no se tiende bajo el aparato ni sobre superficies calientes o de bordes afilados.
- La seguridad eléctrica del aparato solo se asegurará si se conecta un sistema de protección frente a sobrecargas. Está prohibido conectar el aparato a una toma de alimentación desprotegida. En caso de duda, avise al electricista autorizado para que revise la instalación doméstica. El fabricante no se hace responsable de los daños ocasionados por falta de protección o protección interrumpida.

42 Estructura y funciones

Este capítulo incluye algunos consejos importantes acerca de la estructura y el funcionamiento del aparato.

42.1 Precaución con el aparato

▲VORSICHT CUIDADO



¡Peligro debido a una superficie caliente!

En la parte superior trasera se encuentra una señal de peligro debido a superficies calientes. El aparato puede estar muy caliente en esta superficie.

- ▶ No toque la superficie caliente del aparato. ¡Existe peligro de quemaduras!
- ▶ No deje objetos sobre el aparato.

42.2 Descripción general

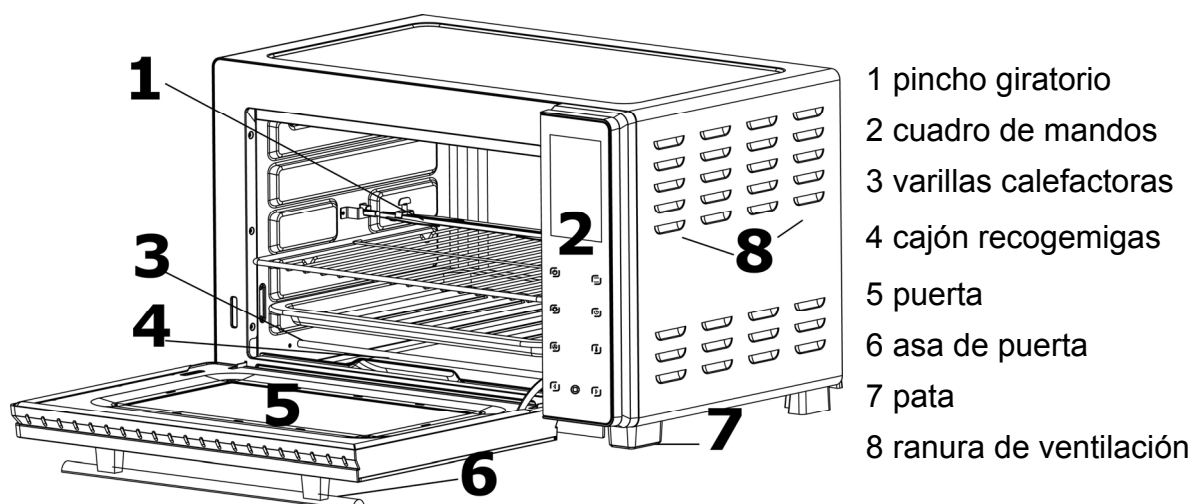

42.3 Accesorios

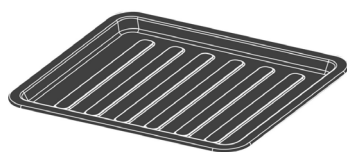

aluminio.

Bandeja de hornear, utilizar durante el asado, el cocinado u horneado.

Para facilitar la limpieza, coloque papel de hornear o lámina de



Parrilla y pinzas para retirar la parrilla (y también de la bandeja de hornear). Utilizar durante el asado, horneado o tostado.

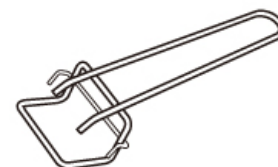

Cajón recogemigas extraíble.

Facilita la retirada de migas.

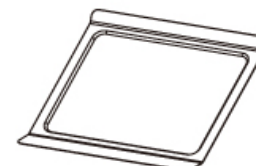



Pincho giratorio

Sirve para asar la carne o ave de forma uniforme

Asa para insertar y retirar el pincho giratorio con facilidad.



Piedra para cocinar pizza

42.4 Uso del pincho giratorio

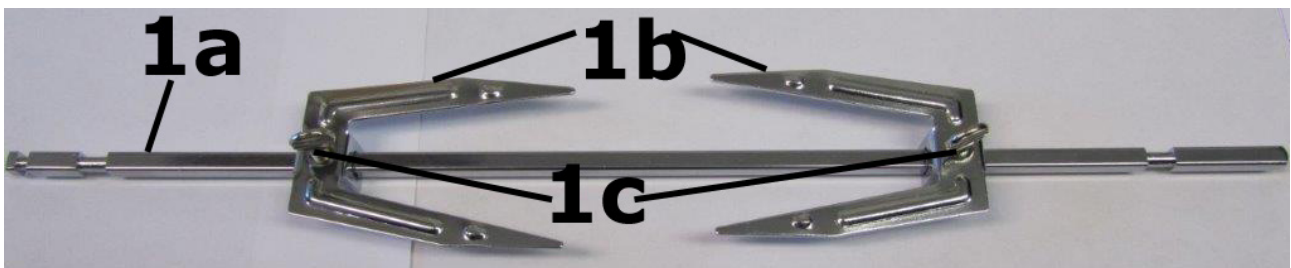

Colocar los dos pinchos de parrilla (1b) en el eje (1a) y enroscar mediante los tornillos (1c) en la posición deseada.

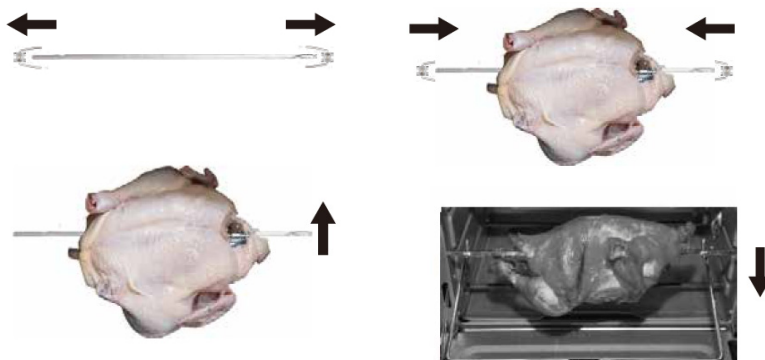

A) Insertar con el lado ligeramente redondeado mirando hacia la derecha.

B) A continuación, insertar a la izquierda.

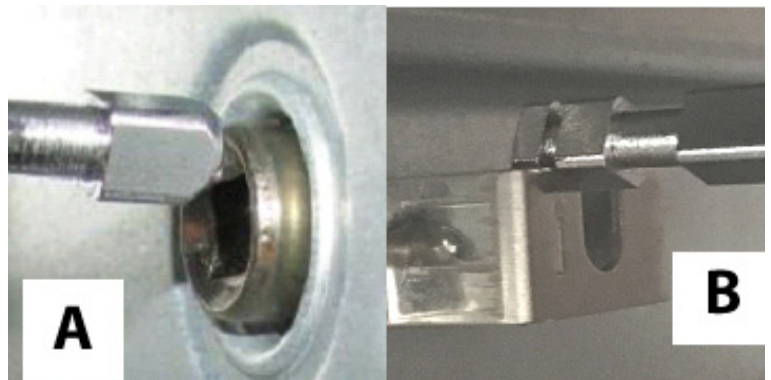

42.5 Placa de especificaciones

La placa de especificaciones con los datos de conexión y de potencia se encuentra en la parte trasera del aparato.

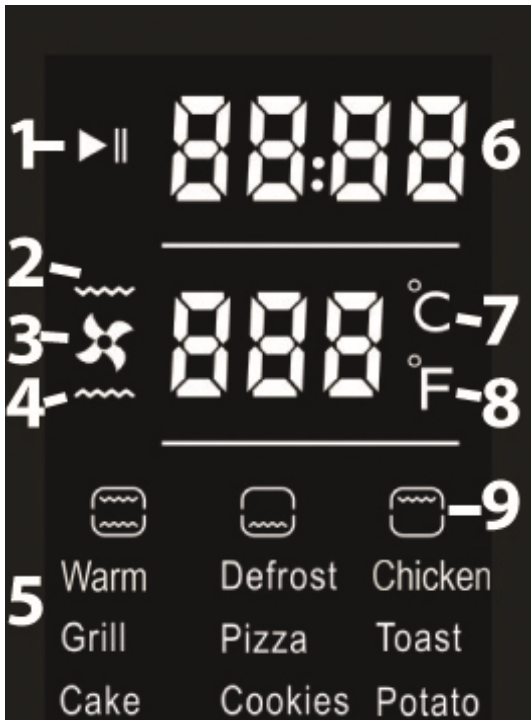

42.6 Display y panel de operación

Indicación del display

- 1 - arranque / parada
- 2 - sobrecalentamiento
- 3 - aire caliente
- 4 - calor insuficiente
- 5 - 9 programas de cocción automáticos
- 6 - indicación de tiempo
- 7 - indicación de grados en C°
- 8 - indicación de grados en F°
- 9 - funciones de calentamiento

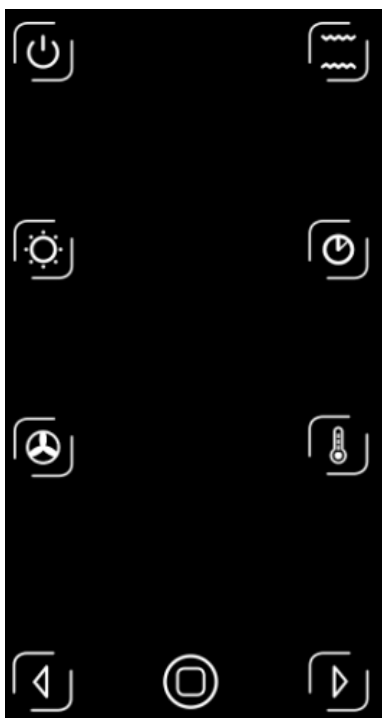

Panel de operación:



encendido / standby



Encendido / apagado de la iluminación interior



Función de aire caliente. El ventilador distribuye el aire de forma más rápida y uniforme para obtener una costra dorada homogénea



Selección de función de calor en parte superior o inferior



Ajuste de tiempo



Ajuste de temperatura. Pulse una vez y luego ajuste



la temperatura manualmente mediante  y , pulse dos veces para cambiar de °C a °F

o viceversa. En el display se muestra  arranque / parada  durante el

funcionamiento del aparato y  cuando se detiene el proceso de cocción.



Sirve para ajustar el tiempo de cocinado o la temperatura, y para cambiar entre los distintos programas de cocción

43 Operación y funcionamiento

Este capítulo incluye algunos consejos importantes acerca de la operación y el funcionamiento del aparato. Observe dichos consejos para evitar peligros y daños.

▲WARNING Advertencia

- ▶ No deje el aparato sin vigilancia durante el funcionamiento para poder reaccionar rápidamente ante los peligros.

43.1 Antes del primer uso

Retire todos los accesorios del interior del aparato, lávelos con agua jabonosa caliente y luego séquelos. Limpie la parte inferior y la cara superior del espacio de cocción con un paño humedecido y, a continuación, séquelo a fondo.

Las varillas calefactoras disponen de una capa de protección. Durante el primer uso puede tardar de 5 a 15 minutos hasta alcanzar una generación de vapor baja. Esto no se considera ningún defecto, ni impide el buen funcionamiento del aparato.

Por este motivo, utilice el aparato vacío la primera vez durante 15 minutos a temperatura máxima y luego deje que se ventile y enfríe bien.

43.2 Uso

Información básica:

Asegúrese de que el cajón recogemigas esté correctamente colocado.

Inserte la bandeja o parrilla correspondientemente colocando sobre ella papel de horneado o lámina de aluminio. Caliente el espacio de cocción con calor arriba o abajo y la puerta cerrada durante algunos minutos. Para ello gire el selector hasta la temperatura deseada y el regulador del temporizador en el tiempo de calentamiento deseado.

A continuación, introduzca los alimentos sobre la bandeja o directamente sobre la parrilla y vuelva a insertar la bandeja o parrilla en el aparato.

O bien: Coloque el alimento en el pincho giratorio e introdúzcalo en el aparato con ayuda del asa.

Colocación de la parrilla

1 Arriba: Asado de carne. Deje espacio hacia arriba, teniendo en cuenta que los alimentos podrían aumentar de tamaño durante el cocinado.

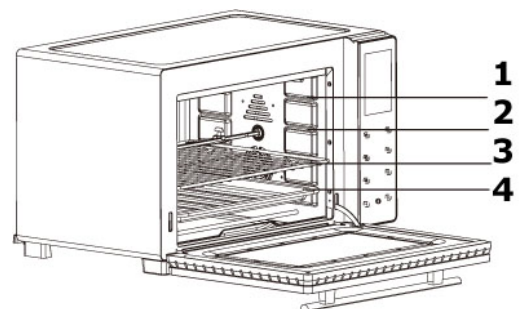

2 & 3 Centro: Perfecto para procesos de horneado o de cocción (p. ej., pizza), recalentamiento, horneado con aire recirculante. Asado de alimentos de gran tamaño.

4 Abajo: Para cocinar alimentos de gran tamaño o recalentar comidas. También para cocinado a baja temperatura.

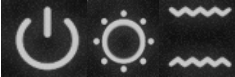

Uso del aparato

Inserte el enchufe de alimentación, sonará una señal acústica y el display se iluminará durante 3 segundos y parpadeará ; a continuación, el aparato pasará a modo standby.

Pulse  y el display volverá a iluminarse; esto significa que el aparato se encuentra en modo standby. Los botones  están iluminados. Si en 20 segundos no se realiza ninguna otra entrada de valores o se vuelve a pulsar , el aparato volverá a ponerse en modo standby.

Si todos los botones están iluminados, el aparato se encontrará en modo de trabajo.





Encendido / apagado de la iluminación interior. Si en 30 segundos no se realiza ninguna entrada de valores, la iluminación interior se apagará para ahorrar energía.

HINWEIS

Nota



- ▶ Caliente el horno con calor superior o inferior conectado y la puerta cerrada durante algunos minutos.
- ▶ También durante el funcionamiento sin función de aire caliente, el aparato enciende un ventilador cuando hay temperaturas elevadas. Este sirve para enfriar la carcasa exterior y ofrecer protección frente a temperaturas demasiado elevadas.

43.2.1 Seguro para niños





Los botones quedan bloqueados después de 20 segundos. Pulse  durante 2 segundos para desbloquear el bloqueo. Si en el display parpadea , puede usted realizar los ajustes correspondientes (Programas de cocción automáticos).





43.2.2 Ajuste de las funciones

Ajuste de fábrica

Pulse primero  y luego , y el aparato funcionará en el ajuste estándar a 230 °C, así como en modo de calor en zona superior y en zona inferior durante 60 minutos. El símbolo de calor en zonas superior e inferior  se ilumina en el display.



Ajuste manual









Mediante  puede seleccionar la función de calentamiento deseada (p. ej., función de calentamiento (p. ej. calor inferior).Mediante  y , ajuste los minutos y pulsando  realizará la confirmación; a continuación, puede ajustar las horas.

La función de aire caliente puede conmutarse mediante .Mediante  y  puede ajustar la temperatura deseada. Inicie las funciones deseadas pulsando .

43.2.3 Programas de cocción automáticos

1. Puede elegir entre 9 programas de cocción distintos, véase al respecto la tabla.

2. Pulse  y mediante  seleccione el programa deseado, confirme y arranque el programa mediante .

| Programa de cocción | | Función de calor | Posición de la parrilla de asado | Temperatura preajustada (°C) | Preajuste (de minutos) |
|---------------------|--------------|---|----------------------------------|-------------------------------|------------------------|
| Warm | Calentar |  | 1 | 35 | 60 |
| Defrost | Descongelado |  | 1 | 60 | 30 |
| Chicken | Ave |  | Pincho giratorio | 190 | 70 |
| Grill | Parrilla |  | 4 | 190 | 35 |
| Pizza | Pizza |  | 2&3 | 200 | 20 |
| Toast | Tostada |  | 1 | 150 | 35 |
| Cake | Pastel |  | 2&3 | 180 | 40 |
| Cookies | Galletas |  | 2&3 | 220 | 15 |
| Potato | Patatas |  | 2&3 | 230 | 60 |

3. El tiempo y la temperatura pueden regularse en función de la selección de programa realizada; para ello, detenga el programa mediante  y reajuste las funciones correspondientes:

4. Pulse  y, mediante , ajuste los minutos en intervalos de 1 minuto.

5. Pulse  y, mediante , ajuste las horas en intervalos de 1 hora.

6. Pulse  y, mediante , ajuste la temperatura en intervalos de 5 °C.

7. Pulse  para activar la función de aire caliente. El símbolo puede verse en el display.



8. Mediante  confirme el ajuste realizado e inicie el proceso de cocción. Una vez transcurrido el tiempo ajustado sonará una señal acústica.

9. Cuando el alimento está cocinado, utilice los guantes de horno para retirar los accesorios con los alimentos. Con las pinzas puede retirar fácilmente la parrilla.

10. Desconecte el enchufe de alimentación.

HINWEIS

Nota

► Los botones quedan bloqueados después de 20 segundos. Pulse  durante 2 segundos para desbloquear el bloqueo. Si en el display parpadea , puede usted realizar los ajustes correspondientes (Programas de cocción automáticos).

⚠ WARNUNG

Advertencia

► Las superficies del aparato se calientan mucho durante y después del uso.

43.2.4 Uso de la piedra para pizza

Coloque la piedra para pizza en el centro de la parrilla e introdúzcala en el horno.

Caliente el horno a la temperatura a la que desea cocinar la pizza.

HINWEIS

Nota

- En algunos tipos de pizza precocinada con una masa especialmente ligera solo es necesario precalentar brevemente, ya que de lo contrario la base de la pizza se doraría demasiado rápido.
- Una vez precalentado el aparato, plegar la puerta hacia arriba y colocar la pizza con una paleta para pizza en el centro de la piedra. La pizza debe ser un poco más pequeña que la piedra para que el borde de la piedra quede libre.

- ▶ Cuando el queso de la pizza se derrita y la base adquiera un tono ligeramente dorado, podrá retirar la pizza utilizando una paleta para pizza y servirla.

44 Limpieza y conservación

Este capítulo incluye algunos consejos importantes acerca de la limpieza y la conservación del aparato. Tenga presentes las instrucciones y daños por limpieza incorrecta del aparato y asegúrese de que el aparato funciona sin errores.

44.1 Instrucciones de seguridad

▲VORSICHT Precaución

Tenga presentes las siguientes instrucciones de seguridad antes de comenzar a limpiar el aparato:

- ▶ El aparato debe limpiarse periódicamente para eliminar los restos de alimentos cocinados. Un TO 32 que no se mantenga limpio perjudicará la conservación del aparato y puede hacerlo peligrar, además de causar una acumulación de hongos y bacterias.
- ▶ Antes de la limpieza, desconecte el enchufe de alimentación.
- ▶ El espacio de cocción se calienta mucho después del uso. Peligro de quemaduras. Espere hasta que el aparato enfríe.
- ▶ Después del uso debe limpiar el espacio de cocción en cuanto enfríe. Si espera demasiado, será más difícil llevar a cabo la limpieza e incluso, la hará imposible. Si se acumula demasiada suciedad el aparato podría sufrir daños. Los restos de alimento pueden incendiarse al calentar la próxima vez.
- ▶ No utilice limpiadores agresivos ni disolventes.
- ▶ Si la humedad penetra en el aparato, sus componentes electrónicos pueden resultar dañados. Evite que caiga líquido en el interior del aparato, a través de las ranuras de ventilación.
- ▶ No elimine la suciedad incrustada mediante la fuerza, utilizando objetos duros.

44.2 Limpieza

▲WARNING Peligro de incendio

- ▶ Retire siempre los restos de grasa del aparato, ya que podrían inflamarse.

Limpie la carcasa y el cajón recogemigas con un paño humedecido.

Limpie la puerta con un paño suave humedecido en limpiacristales o un detergente suave.

Limpie el fondo, paredes y cara superior del espacio de cocción después de cada uso utilizando un paño humedecido o una bayeta suave.

Seque los accesorios y el aparato a fondo antes de volver a utilizarlo.

Vuelva a insertar el cajón recogemigas en el aparato después de limpiarlo.

45 Resolución de fallas

Este capítulo incluye algunos consejos importantes acerca de la localización y resolución de fallas del aparato. Observe dichos consejos para evitar peligros y daños.

45.1 Instrucciones de seguridad

▲VORSICHT Precaución

- ▶ Las reparaciones de aparatos eléctricos y electrónicos sólo deben realizarse por personal técnico autorizado e instruido por el fabricante.
- ▶ Una reparación indebida podría poner en grave peligro al usuario y causar daños en el aparato.

45.2 Causas y resolución de fallos

La siguiente tabla proporciona ayuda durante la localización y reparación de pequeños fallos.

| Problema | Solución |
|------------------------|---|
| El aparato no funciona | Asegúrese de que el enchufe está correctamente encajado en la toma de alimentación eléctrica. |

▲VORSICHT Precaución

- ▶ Si con los pasos que se indican más arriba no consigue solucionar el problema, diríjase al servicio de atención al cliente.

46 Eliminación del aparato usado

Los productos eléctricos y electrónicos usados contienen materiales reutilizables. No obstante, también contienen materiales nocivos, necesarios para su funcionamiento y seguridad.



En la basura doméstica, o ante la manipulación indebida, puede ponerse en peligro la salud humana y el medio ambiente. Por tanto, no debe depositar su aparato usado en ningún caso junto con la basura doméstica

HINWEIS Nota

- ▶ Utilice el puesto de recogida más cercano para devolver y reciclar los aparatos electrónicos usados. Infórmese, si fuera preciso, en su ayuntamiento, en el servicio de recogida de basura o en su distribuidor.
- ▶ Guarde su aparato usado, protegido frente al acceso de los niños, para su eliminación.

47 Garantía

Otorgamos para este producto, 24 meses de garantía a contar desde la fecha de venta por defectos de fabricación o de material. En la garantía no se incluyen daños resultantes de la manipulación o el uso indebidos, ni aquellos daños que impidan el correcto funcionamiento o disminuyan el valor del aparato en lo más mínimo.

Además, no nos hacemos responsables en cuanto a la garantía en relación a los componentes desgastados, daños de transporte, siempre que no seamos responsables, así como daños no atribuibles a las reparaciones realizadas por nosotros.

Este aparato es apto para el uso doméstico y sus características de diseño y potencia así lo confirman. Cualquier uso industrial o comercial restringe el derecho a garantía en la medida en que el aparato haya sido sometido a esfuerzo equivalente al uso doméstico.

El aparato no está previsto para el uso industrial.

En caso de reclamaciones legítimas, enviaremos el aparato defectuoso, a nuestra discreción, a reparar o a sustituir por un aparato sin defecto.

Los daños a la vista deben notificarse en un plazo de 14 días a partir de la fecha de suministro. Queda excluida cualquier otra reclamación de garantía.

Para hacer valer una declaración de garantía, antes de devolver el aparato (siempre con presentación del recibo de compra), póngase en contacto con nosotros.

48 Datos técnicos

| | |
|-------------------|--------------------|
| Aparato | Horno de diseño |
| Nombre | TO 32 electronic |
| N° de artículo. | 2973 |
| Datos de conexión | 220-240V~50Hz/60Hz |
| Potencia | 1530-1870 W |
| Peso neto | 54 x 34 x 40 cm |
| Medidas (An/H/P) | 11,1 kg |

Originele Gebruiksaanwijzing Design-oven TO 32 electronic



Artikelnummer. 2973

49 Gebruiksaanwijzing

49.1 Algemeen

Lees de hier vermelde informatie, zodat u snel vertrouwd raakt met uw apparaat en al zijn functies in volle omvang kunt gebruiken. U heeft jaren lang plezier van uw Design-oven TO 32 electronic als u hem vakkundig behandelt en onderhoudt. Wij wensen u veel plezier met het gebruik.

49.2 Informatie over deze gebruiksaanwijzing

Deze gebruiksaanwijzing is onderdeel van de Design-oven TO 32 electronic (vanaf hier 'apparaat' genoemd) en geeft u belangrijke aanwijzingen voor de ingebruikname, de veiligheid, het doelgerichte gebruik en het onderhoud van het apparaat.

De gebruiksaanwijzing moet altijd bij het apparaat voorhanden zijn en voor iedereen te lezen en te gebruiken die met de

- • Ingebruikname

- bediening
- oplossing van een storing en/of
- reiniging van het apparaat belast is. Bewaar deze gebruiksaanwijzing en geef hem samen met het apparaat door aan een eventuele volgende eigenaar.

49.3 Waarschuwingsinstructies

In deze gebruiksaanwijzing worden de volgende waarschuwingsinstructies gebruikt:

▲GEFAHR

GEVAAR

Een waarschuwing van dit gevarenniveau duidt op een dreigende, gevaarlijke situatie.

Indien de gevaarlijke situatie niet vermeden wordt, leidt deze tot de dood of zware verwondingen.

- ▶ De aanwijzingen van deze waarschuwingsinstructie pvolgen om het gevaar van dood of zware verwondingen bij personen te voorkomen.

▲WARNING

WAARSCHUWING

Een waarschuwing van dit gevarenniveau duidt op een mogelijk gevaarlijke situatie.

Indien de gevaarlijke situatie niet vermeden wordt, kan dit tot zware verwondingen leiden.

- ▶ De aanwijzingen van deze waarschuwingsinstructie opvolgen om verwondingen bij personen te voorkomen.

▲VORSICHT

VOORZICHTIG

Een waarschuwing van dit gevarenniveau duidt op een mogelijk gevaarlijke situatie.

Indien de gevaarlijke situatie niet vermeden wordt, kan dit tot lichte of matige verwondingen leiden.

- ▶ De aanwijzingen van deze waarschuwingsinstructie opvolgen om verwondingen bij personen te voorkomen.

Een tip duidt op extra informatie, die de omgang met het apparaat lichter maakt.

49.4 Aansprakelijkheid

Alle in deze gebruiksaanwijzing aanwezige technische informatie, gegevens en instructies voor installatie, ingebruikname en onderhoud beantwoorden aan de laatste stand bij het in druk gaan en vinden plaats met inachtneming van onze tot nu toe opgedane ervaringen en kennis naar eer en geweten. Aan de informatie, afbeeldingen en beschrijvingen in deze gebruiksaanwijzingen kunnen geen rechten worden ontleend. De fabrikant is niet aansprakelijk voor schade op grond van:

- Niet-naleving van de gebruiksaanwijzing
- Ondeskundige reparaties
- Niet volgens de voorschriften geldend gebruik
- Technische veranderingen, modificaties van het apparaat
- Toepassing van niet goedgekeurde onderdelen

Modificaties van het apparaat worden niet aanbevolen en vallen niet onder de garantie.

Vertalingen worden naar beste weten uitgevoerd. Wij zijn niet verantwoordelijk voor vertaalfouten, ook niet in het geval dat de vertaling door ons of in opdracht van ons is gemaakt. Bindend blijft alleen de oorspronkelijke Duitse tekst.

49.5 Auteurswet

Dit documentatiemateriaal is auteursrechtelijk beschermd.

Alle rechten, ook die van de fotomechanische reproductie, de verveelvoudiging en de verbreiding door bijzondere handelswijzen (bijvoorbeeld gegevensverwerking, informatiedragers en datanetwerken), ook ten dele, zijn de firma Braukmann GmbH voorbehouden. Inhoudelijke en technische veranderingen voorbehouden.

50 Veiligheid

In dit hoofdstuk krijgt u belangrijke veiligheidsinstructies betreffende de omgang met het apparaat. Dit apparaat beantwoordt aan de voorgeschreven veiligheidsvoorschriften. Een ondeskundig gebruik kan echter tot materiële schade en schade aan personen leiden.

50.1 Gebruik volgens de voorschriften

Dit apparaat is alleen geschikt voor gebruik in het huishouden en gesloten ruimtes voor het

- verwarmen, koken, bakken en grillen van voedsel

Een ander of er van afwijkend gebruik geldt als niet volgens de voorschriften.

Gevaar door gebruik niet volgens de voorschriften!

Bij onreglementair gebruik van het apparaat en/of gebruik op een andere wijze kunnen gevaren ontstaan.

Het apparaat uitsluitend volgens de voorschriften gebruiken.

- ▶ De in deze gebruiksaanwijzing beschreven handelswijzen in acht nemen.

Aanspraken van welke aard dan ook wegens niet reglementair gebruik zijn uitgesloten. Het risico draagt alleen de gebruiker.

50.2 Algemene veiligheidsaanwijzingen**Neem voor een veiligere omgang met het apparaat de volgende algemene veiligheidsaanwijzingen in acht:**

- ▶ Vóór het gebruik van het apparaat moeten de gebruiksaanwijzingen zorgvuldig worden gelezen.
- ▶ Controleer het apparaat voor het gebruik op zichtbare schade. Gebruik een beschadigd apparaat niet.
- ▶ Reparaties mogen alleen door gekwalificeerd, door de fabrikant opgeleid, personeel worden uitgevoerd. Door ondeskundige reparaties kunnen aanzienlijke gevaren voor de gebruiker ontstaan.
- ▶ Een reparatie van het apparaat tijdens de garantieperiode mag alleen door een door de fabrikant erkende klantenservice worden uitgevoerd, anders vervalt bij volgende schade de garantie.
- ▶ Defecte onderdelen mogen alleen tegen originele reserveonderdelen worden vervangen. Alleen met deze onderdelen is gegarandeerd dat aan de veiligheidseisen wordt voldaan.
- ▶ Het apparaat mag niet in gebruik worden genomen, als de netkabel of de stekker beschadigd is, als het niet volgens de voorschriften werkt, op de grond is gevallen of beschadigd is. Indien de netkabel of de stekker beschadigd is, moet deze door de fabrikant of servicepersoneel dat daar opdracht toe heeft van de fabrikant worden vervangen om gevaren te voorkomen.
- ▶ Dit apparaat kan door kinderen vanaf acht jaar en door personen met een geestelijke, zintuiglijke of lichamelijke handicap worden gebruikt, als zij zijn onderwezen in het veilige gebruik en de mogelijke gevaren begrijpen.
- ▶ Kinderen mogen niet met het apparaat spelen.
- ▶ Reinigings- en onderhoudswerkzaamheden mogen niet door kinderen worden uitgevoerd, zolang zij niet minstens 8 jaar oud zijn en onder toezicht staan.
- ▶ Houd het apparaat en de netkabel buiten het bereik van kinderen van minder dan 8 jaar.
- ▶ Het apparaat is niet geschikt voor gebruik via een externe tijdschakelaar of afstandsbediening.

HINWEIS

Tip

- ▶ Trek de stekker uit het stopcontact als de machine niet wordt gebruikt en voor iedere reiniging en montage/demontage van onderdelen.
- ▶ Gebruik alleen de door de fabrikant aanbevolen accessoires, anders kan het apparaat beschadigd raken.
- ▶ Dompel het apparaat niet in water en plaats het niet in de vaatwasser.
- ▶ Raak het apparaat niet met vochtige handen aan.
- ▶ Laat het apparaat niet zonder toezicht werken.
- ▶ Laat de deur niet langere tijd open, wanneer het apparaat aan staat.
- ▶ Trek na gebruik de stekker uit het stopcontact.

50.3 Bronnen van gevaar

50.3.1 Verbrandingsgevaar

⚠️ WARNUNG Waarschuwing

De in het apparaat bereide bakproducten, het apparaat en de oppervlakken ervan kunnen zeer heet worden.

Let op de volgende veiligheidsadviezen om verbrandingen te voorkomen:

- ▶ De voorkant, de rechter- en de linkerzijde van de behuizing worden verhit tot maximaal 65 °C. Er is hier een sprake van direct verbrandingsgevaar. De achterkant van het apparaat kan echter heel heet worden. Let op verbrandingsgevaar!
- ▶ De oppervlakken kunnen zeer heet worden, wanneer het apparaat in werking is.
- ▶ Raak de hete oppervlakken van het apparaat niet aan, gebruik ovenwanten. Het apparaat is na afloop van het bakken zeer heet.
- ▶ Gebruik ovenwanten wanneer u het hete apparaat, accessoires of het voedsel aanraakt of uit het apparaat willen halen.
- ▶ Nooit de verwarmingselementen aanraken. Verbrandingsgevaar!
- ▶ De bovenkant van het apparaat is tijdens en na het bakken erg heet. Bewaar geen voorwerpen in het apparaat.
- ▶ Het apparaat niet bewegen of verschuiven wanneer het in werking is. Verbrandingsgevaar!
- ▶ Wees voorzichtig met hete bakproducten!
- ▶ Laat het apparaat voor de demontage/montage van onderdelen en voor het reinigen afkoelen.
- ▶ Wees voorzichtig wanneer u het apparaat aanraakt, vooral wanneer het met hete bakproducten is gevuld.
- ▶ Houd kinderen op afstand van het apparaat, omdat de oppervlakken van het apparaat heet worden tijdens het bakken en na afloop nog enige tijd heet blijven.

50.3.2 Brandgevaar

⚠️ WARNUNG Waarschuwing

Bij ondeskundig gebruik van het apparaat bestaat brandgevaar omdat de inhoud kan gaan branden.

Neem de volgende veiligheidsmaatregelen in acht om brandgevaar te vermijden:

- ▶ Gebruik het apparaat nooit voor het bewaren of drogen van ontvlambare materialen.
- ▶ Gebruik het apparaat niet voor het bewaren van voedsel of voorwerpen.
- ▶ Het apparaat mag niet in lege toestand gebruikt worden.
- ▶ Bedek het apparaat tijdens het bakken nooit met handdoeken of andere materialen. Hitte en damp moeten altijd kunnen ontwijken. Het afdekken van het apparaat met brandbaar materiaal of het contact met gordijnen leidt tot brandgevaar.
- ▶ Het apparaat mag niet in de buurt van brandbare materialen, b.v. gordijnen, worden gebruikt.
- ▶ Voorzichtig: Voedsel dat veel olie of vet bevat kan bij grote hitte vlam vatten. Let erop, dat er geen vet, b.v. door een overvol bakblik, op de verwarmingselementen druppelt.
- ▶ **Verwijder altijd vetresten uit het apparaat, omdat deze licht ontvlambaar zijn.**

50.3.3 Gevaar door elektrische stroom

⚠️ GEFAHR Gevaar

Levensgevaar door elektrische spanning!

Het contact met leidingen of onderdelen die onder spanning staan kan levensgevaarlijk zijn! Neem de volgende veiligheidsaanwijzingen in acht om gevaar door elektrische stroom te voorkomen.

- ▶ Open in geen geval de behuizing van het apparaat. Als aansluitingen die onder stroom staan worden aangeraakt en de elektrische of mechanische opbouw veranderd, bestaat gevaar voor elektrische schokken. Daarnaast kunnen functionele storingen in het apparaat optreden.
- ▶ Het apparaat mag niet in gebruik worden genomen, als de netkabel of de stekker beschadigd is, als het niet volgens de voorschriften werkt, op de grond is gevallen of beschadigd is. Indien de netkabel of de stekker beschadigd is, moet deze door de fabrikant of servicepersoneel dat daar opdracht toe heeft van de fabrikant worden vervangen om gevaren te voorkomen.
- ▶ Trek niet aan het snoer maar aan de stekker om het apparaat van de stroomvoorziening af te sluiten.

51 Ingebruikname

In dit hoofdstuk krijgt u belangrijke informatie omtrent de ingebruikname van het apparaat. Neem de aanwijzingen in acht om gevaren en beschadigingen te voorkomen.

51.1 Veiligheidsvoorschriften

⚠️ WARNUNG WAARSCHUWING

Bij de ingebruikneming van het apparaat kan materiële schade en letsel aan personen ontstaan!

Neemt u de volgende veiligheidsvoorschriften in acht om de gevaren te voorkomen:

- ▶ Verpakkingsmateriaal mag niet als speelgoed gebruikt worden. Er bestaat kans op verstikking.

51.2 Leveringsomvang en transportinspectie

De Design-oven TO 32 electronic wordt standaard met de volgende onderdelen geleverd:

- TO 32 electronic
- Bakblik
- Grillrooster
- Kruimellade
- Tang voor het grillrooster
- Pizzasteen
- Handgreep voor het draaispit
- Draaispit (met as, 2 draaispitten en 2 schroeven)
- Gebruiksaanwijzing

HINWEIS Tip

- ▶ Controleer de levering op volledigheid en op zichtbare beschadigingen.
- ▶ Waarschuw de expediteur, de verzekering en de leverancier bij een onvolledige levering of bij beschadiging als gevolg van gebrekkige verpakking of als gevolg van het transport.

51.3 Uitpakken

Bij het uitpakken van het apparaat gaat u als volgt te werk:

Neem het apparaat uit de doos en verwijder het verpakkingsmateriaal.



51.4 Verwijderen van de verpakking

De verpakking beschermt het apparaat tegen transportschade. De verpakkingsmaterialen zijn uitgezocht vanuit milieuvriendelijke en verwijderingstechnische gezichtspunten en daarom recyclebaar

Het terugbrengen van de verpakking in de materiaalkringloop bespaart grondstoffen en verkleint de afvalhoop. Lever niet meer benodigd verpakkingsmateriaal in bij een afvalbrengstation, dat zorgdraagt voor de recycling.

HINWEIS TIP

- ▶ Bewaar indien mogelijk het originele verpakkingsmateriaal gedurende de garantieperiode, zodat u het apparaat indien nodig weer volgens de voorschriften kunt inpakken.

51.5 Plaatsen

51.5.1 Eisen aan de plek van plaatsing

Voor een veilig en foutloos functioneren van het apparaat moet de plek waar het apparaat komt te staan aan de volgende eisen voldoen:

- Plaats het apparaat op een vaste, vlakke, horizontale en hittebestendige ondergrond met voldoende draagkracht voor het apparaat plus inhoud.
- Plaats het apparaat niet op een metalen oppervlak.
- Kies de plek dusdanig dat kinderen hete oppervlakken van het apparaat niet kunnen aanraken.
- Het apparaat is niet geschikt voor inbouw in een wand of in een inbouwkast.
- Plaatst u het apparaat niet in een hete, natte of zeer vochtige omgeving of in de buurt van brandbare materialen.
- Het apparaat mag niet in de buurt van een gas- of elektrisch kookapparaat of een oven worden geplaatst.
- Het apparaat heeft voor een correcte werking voldoende luchtstroming nodig. Plaats het apparaat met de achterkant bij een wand (met 10 cm afstand). Laat aan de andere kanten van het apparaat minstens 20 cm ruimte vrij.
- Dek geen openingen van het apparaat af en blokkeer de openingen niet.
- Het stopcontact moet makkelijk toegankelijk zijn, zodat de voedingskabel er in geval van nood ongecompliceerd uitgehaald kan worden.
- Apparaat en stroomsnoer mogen niet met hete oppervlakken in aanraking komen. Het apparaat kan beschadigd raken.
- De inbouw en montage van dit apparaat op niet stationaire plekken (bijvoorbeeld schepen) mogen alleen door vakzaken/vakmensen uitgevoerd worden, als ze de voorwaarden voor een veilig gebruik van dit apparaat garanderen.

51.6 Elektrische aansluiting

Voor een veilig en feilloos gebruik van het apparaat moeten bij de elektrische aansluiting de volgende aanwijzingen in acht genomen worden:

- Controleer voor het aansluiten van het apparaat de aansluitingsgegevens (spanning en frequentie) op het typeplaatje met de gegevens van uw stroomnet. Deze gegevens moeten overeenkomen, zodat het apparaat niet beschadigd kan raken. In geval van twijfel vraagt u een vakkundige elektricien.
- Het stopcontact moet via een 16A veiligheidsschakelaar, gescheiden van andere stroomverbruikers, zijn beveiligd.
- Bij gebruik van een verlengsnoer mag voor aansluiting van het apparaat op het stroomnet alleen een uitgerold verlengsnoer van maximaal 3 meter lengte en een doorsnede van 1,5 mm² gebruikt worden.

- Het gebruik van een stekker of stekkerdoos met meerdere aansluitingen is vanwege het daarmee verbonden brandgevaar verboden.
- Vergewis u er van dat de voedingskabel onbeschadigd is en niet onder de oven of over hete of scherpe oppervlakten gelegd is.
- De elektrische veiligheid van het apparaat is alleen dan gegarandeerd wanneer het is aangesloten aan een reglementair geïnstalleerd systeem met aardkabels en veiligheidsschakelaars. Het in werking stellen via een stopcontact zonder veiligheidsschakelaar is verboden. Laat u in geval van twijfel de huisinstallatie controleren door een erkende elektricien. De fabrikant kan niet aansprakelijk worden gesteld voor schade, die door een gebrekkige of onderbroken aardingskabel veroorzaakt worden.

52 Opbouw en functie

In dit hoofdstuk krijgt u belangrijke aanwijzingen m.b.t. de opbouw en het functioneren van het apparaat.

52.1 Waarschuwingsinstructies op apparaat

▲ VORSICHT

Gevaar door hete oppervlakte!

Boven aan de achterkant bevindt zich een waarschuwing voor het gevaar door hete oppervlakten. De oppervlakte van het apparaat kan zeer heet worden.

- ▶ De hete oppervlakte van het apparaat niet aanraken. Brandgevaar!
- ▶ Zet of leg geen voorwerpen op het apparaat.



52.2 Overzicht

- 1 Draaispit
- 2 Bedieningsveld
- 3 Verwarmingselementen
- 4 Kruimellade
- 5 Deur
- 6 Deurhandgreep
- 7 Voetstuk
- 8 Beluchtungsleuven

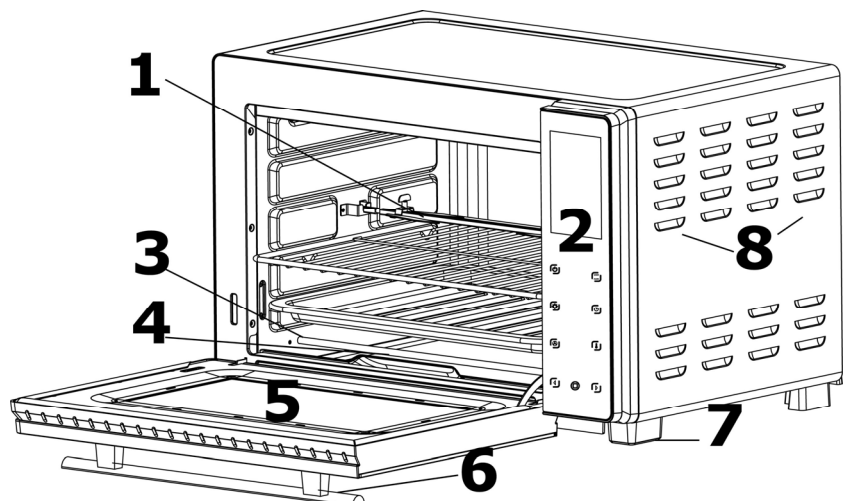

52.3 Accessoires



Bakblik, te gebruiken bij het grillen, braden of bakken

Gebruiken met bakpapier of aluminiumfolie voor gemakkelijker schoonmaken.

Grillrooster en tang voor het verwijderen van grillrooster (en ook van het bakblik)



Gebruiken bij het grillen, braden of roosteren.

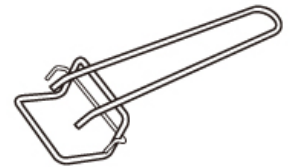

Uitneembare kruimellade

Voor het veilig en eenvoudig verwijderen van kruimels.



Draaispit

Voor gelijkmatig grillen van vlees b.v. gevogelte

Handgreep voor het veilig in de oven plaatsen en verwijderen van

het draaispit.

Pizzasteen



52.4 Gebruik

van het draaispit

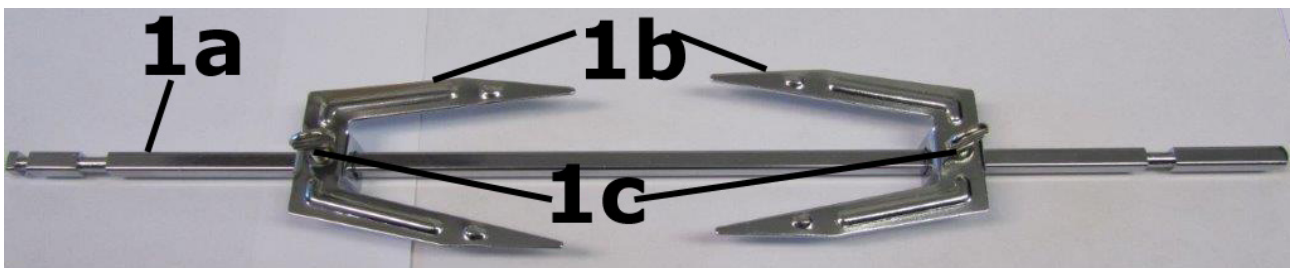

De beide draaispitten (1b) op de as (1a) plaatsen en met de schroeven (1c) op de gewenste positie vastschroeven.

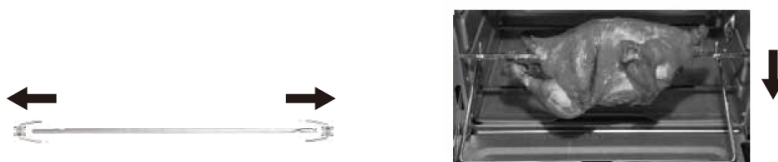
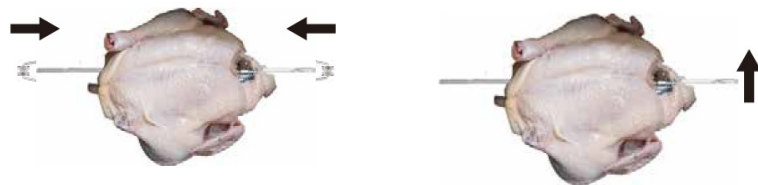

A) Met de licht afgeronde zijde naar rechts in de oven plaatsen.

B) Vervolgens naar links schuiven

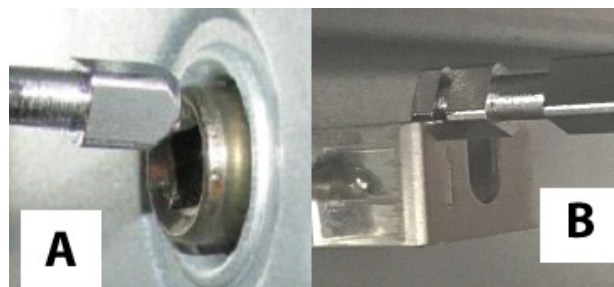

52.5 Typeplaatje

Het typeplaatje met de aansluit- en vermogensgegevens bevindt zich aan de achterkant van het apparaat.



52.6 Display en bedieningspaneel

Displayweergave:

- 1 - start / pauze
- 2 - bovenwarmte
- 3 - hete lucht
- 4 - onderwarmte
- 5 - 9 automatische kookprogramma's
- 6 - tijdweergave
- 7 – temperatuurweergave in C°
- 8 – temperatuurweergave in F°
- 9 - warmtefuncties

Bedieningspaneel:



Aan / standby



In/uitschakelen van de binnenverlichting



Heteluchtfunctie. De ventilator verdeelt de lucht sneller en gelijkmatiger, voor een gelijkmatig gebruide korst



Heteluchtselectie boven/onderwarmte





Tijdinstelling





Temperatuurinstelling. Een keer drukken en vervolgens



met  en  de gewenste temperatuur handmatig instellen, twee keer drukken, om tussen °C en °F om te schakelen



Start / stop,  is op het display te zien, wanneer het apparaat in werking is,  is op het display te zien wanneer het kookproces is gestopt.

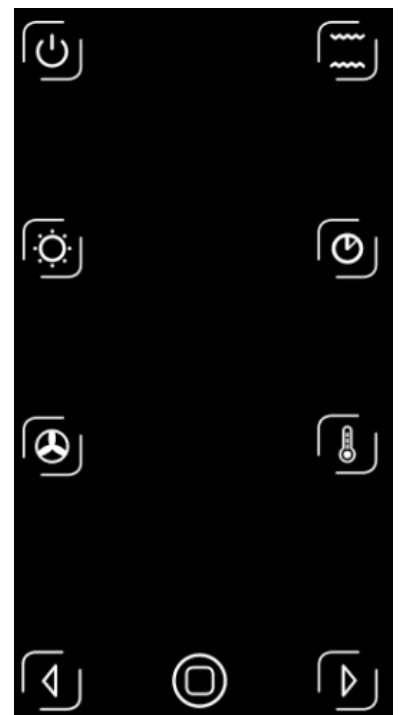



Om de kooktijd of temperatuur in te stellen en om te schakelen tussen verschillende kookprogramma's

53 Bediening en gebruik

In dit hoofdstuk krijgt u belangrijke aanwijzingen m.b.t. de bediening van het apparaat. Neem de aanwijzingen in acht om gevaren en beschadigingen te voorkomen.

⚠️ **WAARUNG** Waarschuwing

► Het apparaat tijdens gebruik niet uit het oog verliezen, zodat er bij gevaren snel ingegrepen kan worden.

53.1 Voor het eerste gebruik

Verwijder alle accessoires uit de binnenruimte van het apparaat, was deze met warm zeepwater en droog ze vervolgens af. Veeg de bodem en de bovenkant van de ovenruimte met een vochtige doek schoon en droog de ovenruimte vervolgens grondig af. De verwarmingselementen hebben een beschermlaag. Bij de ingebruikname kan er gedurende ca. 5-15 minuten stoom vrijkomen. Dit is niet schadelijk en heeft geen invloed op de werking van het apparaat. Wanneer u het apparaat voor het eerst gebruikt, laat u het daarom 15 minuten leeg op de hoogste stand werken en laat het vervolgens goed luchten en afkoelen.

53.2 Gebruik

Essentiële informatie: Controleer of de kruimellade correct op zijn plaats zit.

Plaats eventueel bakpapier of aluminiumfolie op het bakblik of grillrooster.

Verwarm de ovenruimte met ingeschakelde boven- of onderhitte gedurende enkele minuten met gesloten deur. Draai de temperatuurregelaar op de gewenste temperatuur en de instelregelaar van de timer op de gewenste opwarmtijd.

Plaats het voedsel op het bakblik of direct op het grillrooster en schuif het bakblik of grillrooster in het apparaat.

Of: Bereid het draaispit voor en plaats het met behulp van de handgreep in het apparaat.

Plaatsing van het grillrooster

1 Boven: Grillen van vlees. Houd aan de bovenkant ruimte vrij, omdat het te grillen voedsel kan uitzetten.

2 & 3 Middel: Optimaal voor bakken en koken (b.v. pizza), opwarmen, bakken met hete lucht. Grillen van grotere voedingsmiddelen

4 Onder: Voor het bereiden van grotere etenswaren en opwarmen van voedsel. Ook voor bakken op lage temperatuur.

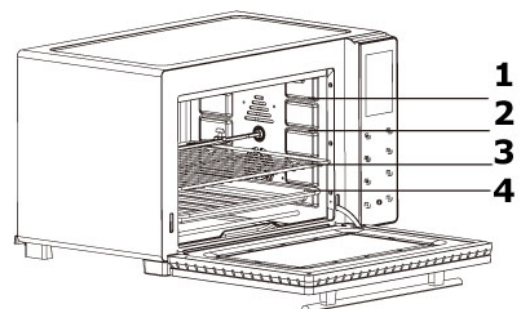



Bediening van het apparaat

Stekker in het stopcontact steken, er klinkt een signaal, het display is 3 seconden lang

verlicht en  knippert, daarna gaat het apparaat in de standby-stand.

Druk op  en het display is weer verlicht, het apparaat staat in de instellingsmodus. De

knoppen    zijn verlicht. Wanneer er binnen 20 seconden geen verdere

invoer volgt, of er weer op  wordt gedrukt, gaat het apparaat weer in de standby-stand.

Wanneer alle knoppen verlicht zijn, staat het apparaat in de actieve stand.



In/uitschakelen van de binnenverlichting. Wanneer er binnen 30 seconden geen verdere invoer volgt, wordt de binnenverlichting uitgeschakeld, om energie te sparen.

HINWEIS

TIP

- ▶ Verwarm de bakruimte met ingeschakelde boven- of onderwarmte enkele minuten voor met gesloten deur.
- ▶ Ook zonder gebruik van de heteluchtfunctie wordt bij hoge temperaturen een ventilator ingeschakeld. Deze dient ervoor om de buitenkant af te koelen en te hete oppervlakken te voorkomen.

53.2.1 Kinderslot

De knoppen worden na 20 seconden geblokkeerd. Druk 2 seconden op  om de blokkering op te heffen. Wanneer  op het display knippert, kunt u instellingen invoeren (Automatische koopprogramma's).

53.2.2 Instelling van de functies

Standaardinstelling

Eerst  dan  drukken, het apparaat werkt in de standaardinstelling met 230 °C, zowel boven- en onderwarmte gedurende 60 minuten. Het symbool voor boven- en

onderwarmte  brandt op het display.















Handmatige instelling

Met  de gewenste warmtefunctie (bijv. onderwarmte) selecteren. Met  en  minuten instellen, met  bevestigen, vervolgens de uren instellen. De heteluchtfunctie kan via  wordt geactiveerd. Met  en  kunt u de temperatuur naar wens instellen. Start de gewenste functie met .

53.2.3 Automatische kookprogramma's

1. U kunt kiezen uit 9 verschillende kookprogramma's, zie tabel.

2.  drukken en met  het gewenste programma selecteren met  bevestigen en starten.

| Kookprogramma | | Opwarm-functie | Positie grillrooster | Vooringselste temperatuur (°C) | Vooringselste tijd (minuten) |
|---------------|-------------|---|----------------------|---------------------------------|------------------------------|
| Warm | Verwarmen |  | 1 | 35 | 60 |
| Defrost | Ontdooien |   | 1 | 60 | 30 |
| Kip | Gevogelte |  | Draaispit | 190 | 70 |
| Grill | Grill |  | 4 | 190 | 35 |
| Pizza | Pizza |   | 2&3 | 200 | 20 |
| Toast | Toast |   | 1 | 150 | 35 |
| Cake | Taart |   | 2&3 | 180 | 40 |
| Cookies | Koekjes |   | 2&3 | 220 | 15 |
| Potato | Aardappelen |  | 2&3 | 230 | 60 |

3. Tijd en temperatuur kunnen na de selectie van het programma worden aangepast,



daarvoor met  programma stoppen en dan de instellingen aanpassen:

4.  drukken en met  de minuten in stappen van 1 minuut aanpassen.

-
5.  drukken en met  de uren in stappen van 1 uur aanpassen
 6.  drukken en met  de temperatuur in stappen van 5°C aanpassen,
 7.  drukken om de heteluchtfunctie te activeren. Het symbool is zichtbaar op het display.
 8. Met  de instelling bevestigen en het kookproces starten. Na afloop van de ingestelde tijd klinkt er een signaaltoon.
 9. Wanneer het voedsel gereed is gebruikt u ovenwanten om het accessoire met het voedsel uit de oven te halen. Met de tang kunt u het grillrooster gemakkelijk uit de oven halen.
 10. Trek de stekker uit het stopcontact.

HINWEIS

TIP

- ▶ De knoppen worden na 20 seconden geblokkeerd. Druk 2 seconden op  om de blokkering op te heffen. Wanneer  op het display knippert, kunt u instellingen invoeren (Automatische koopprogramma's).

⚠️ WARNUNG

Waarschuwing

- ▶ Het oppervlak van het apparaat is tijdens en na het gebruik heet.

53.2.4 Gebruik van de pizzasteen

Leg de pizzasteen in het midden van het grillrooster en schuif dit in het apparaat. Verwarm het apparaat voor op de voor uw pizza gewenste temperatuur.

HINWEIS

Tip

- ▶ Bij sommige voorgebakken pizzasoorten met een bijzonder licht deeg mag de steen slechts kort worden voorverwarmd, omdat anders de bodem van de pizza te snel bruin wordt.
- ▶ Wanneer het apparaat is voorverwarmd het deurtje openen en de pizza op het midden van de steen leggen. De pizza moet iets kleiner dan de steen zijn, zodat de rand van de steen vrij blijft.
- ▶ Wanneer de kaas op de pizza is gesmolten en de bodem lichtbruin is, kan de pizza met een pizzaspatel worden opgepakt en geserveerd.

54 Reiniging en onderhoud

In dit hoofdstuk krijgt u belangrijke informatie m.b.t de reiniging en het onderhoud van het apparaat. Neem de aanwijzingen in acht om beschadigingen door verkeerde reiniging van het apparaat te voorkomen en een storingvrij gebruik te waarborgen.

54.1 Veiligheidsvoorschriften

▲VORSICHT VOORZICHTIG

Schenkt u eerst aandacht aan de volgende veiligheidsvoorschriften voordat u met de reiniging van het apparaat begint:

- ▶ De TO 32 electronic moet regelmatig gereinigd worden. Ook voedselresten moeten regelmatig verwijderd worden. Een niet in schone toestand gehouden oven heeft een negatief effect op de levensduur van het apparaat en kan leiden tot een gevaarlijke toestand van het apparaat als ook tot een aantasting van schimmels en bacteriën.
- ▶ Trek voor het reinigen de stekker uit het stopcontact.
- ▶ De binnenkant van de TO 32 electronic is na gebruik heet. Er is daardoor kans op verbranden! Wacht u totdat het apparaat is afgekoeld.
- ▶ Reinigt u de binnenkant na gebruik, zodra hij is afgekoeld. Te lang wachten verzwaart de reiniging onnodig en maakt het in extreme gevallen onmogelijk. Te sterke verontreinigingen kunnen onder omstandigheden het apparaat beschadigen. Achtergebleven voedingsresten kunnen bij het volgende gebruik vlam vatten.
- ▶ Gebruik geen agressieve of schurende reinigingsmiddelen en geen oplosmiddelen.
- ▶ Als er vloeistof het apparaat binnendringt, kunnen elektronische componenten beschadigd raken. Let u er op dat er geen vloeistof door de ventilatiegleuven in het binnenste van het apparaat terecht komt.
- ▶ Kras niet met een hard voorwerp over hardnekkige verontreinigingen.

54.2 Reiniging

▲WARNUNG Brandgevaar

- ▶ Verwijder altijd vetresten uit het apparaat, omdat deze licht ontvlambaar zijn.

Reinig de behuizing en de kruimellade met een vochtige doek.

Reinig de deur met een zachte doek met een glasreiniger of een zacht reinigingsmiddel.

Veeg de bodem, wanden en bovenkant van de ovenruimte na ieder gebruik grondig schoon met een vochtige zachte doek of een zachte schoonmaakpons.

Droog de accessoires en het apparaat grondig af voordat u het gebruikt.

Schuif de kruimellade altijd terug in het apparaat nadat u deze heeft schoongemaakt.

55 Storingen verhelpen

In dit hoofdstuk krijgt u belangrijke informatie m.b.t. het lokaliseren van storingen en het verhelpen van storingen. Let u op de aanwijzingen om gevaren en beschadigingen te voorkomen.

55.1 Veiligheidsvoorschriften

▲VORSICHT VOORZICHTIG

- ▶ Reparaties aan elektrische apparaten mogen alleen uitgevoerd worden door gekwalificeerd vakpersoneel dat door de fabrikant is geschoold.
- ▶ Door ondeskundige reparaties kunnen aanzienlijke gevaren voor de gebruiker ontstaan, evenals schade aan het apparaat.

55.2 Oorzaken van de storingen en het verhelpen

De volgende tabel helpt bij het lokaliseren en het verhelpen van kleinere storingen.

| Probleem | Oplossing |
|------------------------------|---|
| De machine functioneert niet | Verzekert u ervan dat de stekker goed in het stopcontact zit. |

▲VORSICHT VOORZICHTIG

- ▶ Als u met de bovengenoemde stappen het probleem niet kunt verhelpen, neem dan contact op met de klantendienst.



56 Afvoer van het oude apparaat

Oude elektrische en elektronische apparaten bevatten vaak nog waardevolle materialen. Ze bevatten echter ook schadelijke stoffen, die voor hun functioneren en veiligheid noodzakelijk waren. In het huishoudelijk afval of bij verkeerde behandeling kunnen deze stoffen de menselijke gezondheid en het milieu schade aanbrengen. Zet uw oude apparaat daarom nooit bij het gewone huishoudelijk vuil.

HINWEIS Tip

- ▶ Maak gebruik van de in uw woonplaats voorhanden zijnde inzamelplek voor teruggave en verwerking van oude elektrische en elektronische apparaten. Haal eventueel informatie bij uw gemeentehuis, de vuilnisophaaldienst of bij uw winkelier.
- ▶ Zorg ervoor dat uw oude apparaat tot het moment van transport op een kinderveilige plek wordt bewaard.

57 Garantie

Voor dit product geven we vanaf de dag van aankoop 24 maanden garantie op gebreken, die te herleiden zijn tot productie- of materiaalfouten.

Garantieclaims volgens §439 ff. BGB-E blijven hiervan van kracht.

Onder de garantie vallen niet de schade die door onjuiste behandeling of ingebruikname ontstaan zijn, zoals gebreken die de functie of de waarde van het apparaat slechts gering beïnvloeden.

Verder zijn aan slijtage onderhevige onderdelen, transportschade zo lang wij deze niet te verantwoorden hebben, als ook schade, die door niet door ons verrichtte reparaties ontstaan zijn, uitgesloten van aanspraak op garantieclaim.

Dit apparaat is vervaardigd voor huishoudelijk gebruik (kleinverbruik) en voorzien van een overeenkomstig vermogen. Een eventueel gebruik voor bedrijfsdoeleinden valt alleen onder de garantie, als de mate van gebruik te vergelijken is met het gebruik in een particulier kleinhuishouden.

Het is niet voor de verdere bedrijfsdoeleinden bestemd. Bij rechtmatige reclamaties zullen wij het defecte apparaat naar ons bevinden repareren of tegen een apparaat vrij van gebreken omwisselen.

Zichtbare defecten moeten binnen 14 dagen na levering aangetoond worden. Verdere claims zijn uitgesloten.

Stelt u zich voor het indienen van een garantieclaim en het terugsturen van uw apparaat via onderstaand adres (altijd met bewijs van koop!) met ons in verbinding.

58 Technische gegevens

| | |
|--------------------|--------------------|
| Aparaat | Design-oven |
| Name | TO 32 electronic |
| Artikelnr. | 2973 |
| Aansluitgegevens | 220-240V~50Hz/60Hz |
| Vermogens | 1530-1870 W |
| Nettogewicht | 11,1 kg |
| Afmetingen (BxHxD) | 54 x 34 x 40 cm |