

STREAM SO-411

INTERNET RADIO WITH WIFI, DAB+ & BLUETOOTH®



Bedienungsanleitung
Operating manual
Mode d'emploi
Istruzioni per l'uso
Bedieningshandleiding
Betjeningsvejledning

Gesamtinhaltsverzeichnis

DE	Bedienungsanleitung	3
GB	Operating manual	47
FR	Mode d'emploi	90
IT	Istruzioni per l'uso	134
NL	Bedieningshandleiding	178
DK	Betjeningsvejledning	223

R22-01

STREAM SO-411

INTERNETRADIO MIT WIFI, DAB+ & BLUETOOTH®



Bedienungsanleitung

Inhaltsverzeichnis

1	Einleitung	6
1.1	Kontaktdaten.....	6
1.2	Bestimmungsgemäße Verwendung.....	7
2	Kennenlernen Ihres STREAM	7
2.1	Lieferumfang.....	7
2.2	Bedienelemente und Anschlüsse.....	8
2.3	Technische Daten.....	11
2.4	Prüfzeichen und Zertifikate.....	13
3	Erste Schritte	14
3.1	Auspacken des STREAM.....	14
3.2	Anschließen der Stromversorgung.....	14
3.3	Batterie in die Fernbedienung einlegen bzw. Batterie austauschen ...	14
3.4	Verwendung der Antennen.....	15
3.5	Ersteinrichtung.....	15
4	Allgemeine Funktionen	17
5	Menü-Übersicht	18
6	Anzeige-Symbole	19
7	FM Radio	20
7.1	Betrieb.....	20
7.2	Einrichtungsmenü.....	21
8	DAB-Radio	22
8.1	Betrieb.....	22
8.2	Einrichtungsmenü.....	23
9	Internet Radio	25
9.1	Betrieb.....	25
9.2	Einrichtungsmenü.....	26
9.3	Senderliste.....	26
10	Podcasts	27
10.1	Betrieb.....	27
10.2	Einrichtungsmenü.....	28
10.3	Podcast-Liste.....	28
11	Bluetooth	29
11.1	Verbinden.....	29
11.2	Betrieb.....	29
11.3	Einrichtungsmenü.....	30
12	AUX In	31
12.1	Betrieb.....	31
12.2	Einrichtungsmenü.....	31

13	Streaming Dienste	32
13.1	Betrieb.....	33
13.2	Einrichtungsmenü.....	34
14	Alarme.....	35
14.1	Einstellen von Alarmen	35
14.2	Ein- oder Ausschalten der Alarme im Standby-Modus	36
14.3	Ein Alarmsignal ausschalten.....	36
14.4	Snooze (Schlummer-Funktion).....	36
15	Sleeptimer (automatische Abschalt-Funktion)	37
16	Systemeinstellungen	38
16.1	Zugang zu den Systemeinstellungen.....	38
16.2	Streaming Audio Qualität.....	38
16.3	Equalizer	38
16.4	Netzwerk.....	38
16.5	Zeit/Datum	39
16.6	Inaktiver Standby	39
16.7	Sprache	39
16.8	Werkseinstellungen.....	40
16.9	Software update	40
16.10	Einrichtung	40
16.11	Info.....	40
16.12	Datenschutz.....	40
16.13	Anzeigehelligkeit.....	40
17	Verwendung der UNDOK™ App zur Steuerung des STREAM	41
18	Fehlerbehebung	42
19	Reinigung	44
20	Garantie	45

1 Einleitung

Vielen Dank, dass Sie sich für den Kauf eines STREAM entschieden haben. Diese Bedienungsanleitung und die Sicherheitshinweise vermitteln Ihnen alle notwendigen Informationen für einen störungsfreien und sicheren Betrieb des STREAM.

- Lesen Sie Bedienungsanleitung und Sicherheitshinweise vollständig durch, bevor Sie STREAM verwenden.
- Bewahren Sie Bedienungsanleitung und Sicherheitshinweise zum späteren Nachschlagen auf.
- Falls Sie STREAM an Dritte weitergeben, geben Sie auch die Bedienungsanleitung und die Sicherheitshinweise mit.
- Die Nichtbeachtung dieser Bedienungsanleitung und Sicherheitshinweise kann zu schweren Verletzungen oder Schäden am STREAM führen.
- Für Schäden, aufgrund der Nichtbeachtung dieser Bedienungsanleitung und der Sicherheitshinweise entstehen, übernehmen wir keine Haftung.

Die Abbildungen in dieser Bedienungsanleitung dienen der Veranschaulichung von Handlungen, die zu Bedienung des STREAM notwendig sind.

Wir wünschen Ihnen viel Freude mit Ihrem STREAM!

1.1 Kontaktdaten

Adresse	sonoro audio GmbH, Hammer Landstraße 45, 41460 Neuss, Deutschland
Telefon	+49 2131 8834-141
Fax	+49 2131 7517-599
E-Mail	support@sonoro.com
Internet	www.sonoro.com  

1.2 Bestimmungsgemäße Verwendung

STREAM darf nur für den Privatgebrauch eingesetzt werden. Es ist für eine gewerbliche Nutzung nicht geeignet. STREAM ist ausschließlich für die folgenden Aufgaben bestimmt:

- Wiedergabe von FM/DAB+/Internet-Radiosendern und Streaming-Diensten.
- Audio-Wiedergabe von externen Geräten, die über AUX In.
- Audio-Wiedergabe von Bluetooth-fähigen Geräten (z. B. Mobiltelefonen).
- Laden von externen Geräten, die über den USB-Eingang angeschlossen sind.

Andere Verwendungen gelten als nicht bestimmungsgemäß und sind untersagt. Wir übernehmen keinerlei Haftung für Schäden, die sich aus unsachgemäßem Gebrauch ergeben.

2 Kennenlernen Ihres STREAM

2.1 Lieferumfang

Zum STREAM selbst gehören folgende Zubehörteile ebenfalls zum Lieferumfang:

- Fernbedienung
- Eine Knopfzelle (CR2025, 3 V)
- VDE Netzteil
- Kurzanleitung
- Bedienungsanleitung
- Sicherheitshinweise

2.2 Bedienelemente und Anschlüsse

Vorderansicht

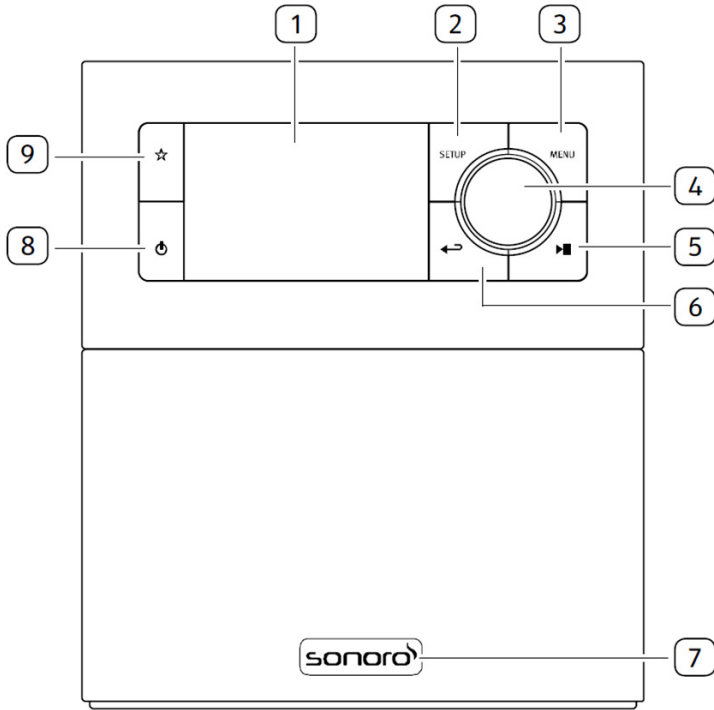

- | | |
|---|---|
| 1. Anzeige | 6. Taste zurück (←→) |
| 2. Einstelltaste (SETUP) | 7. Infrarotsensor und Umgebungslichtsensor (unter dem Logo) |
| 3. Menütaste (MENU) | 8. Standby-Taste (⏻) |
| 4. Einstellknopf: Laustärkeknopf, Sendersuche, OK -Taste | 9. Speichertaste (☆) |
| 5. Taste Abspielen/Pause (▶) | |

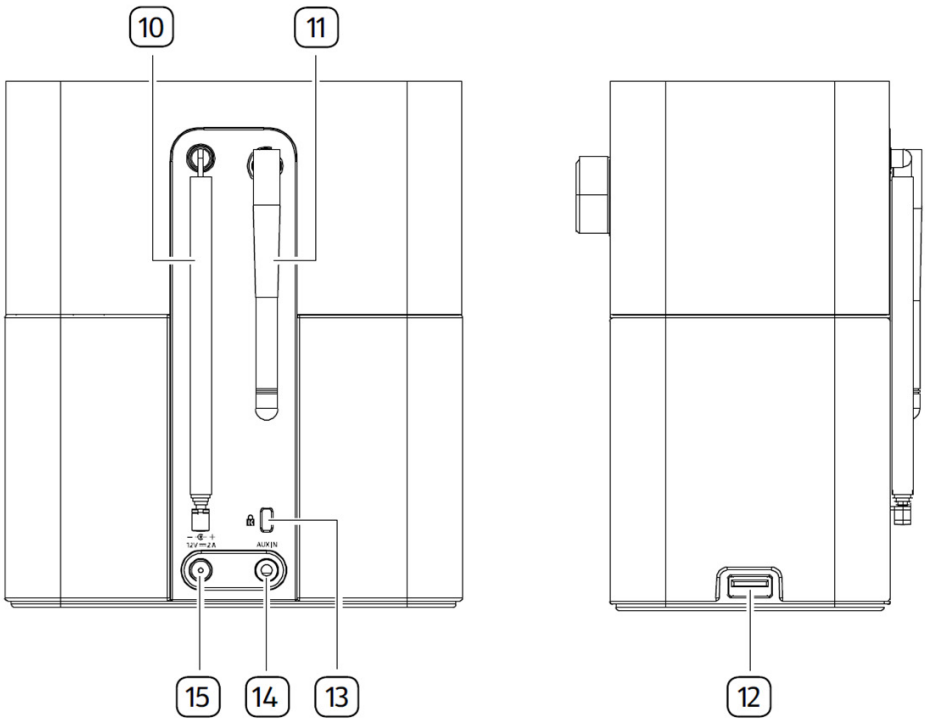

- 10. FM/DAB Antenne
- 11. Wi-Fi-Antenne
- 12. USB-Anschluss
- 13. Key Lock (Diebstahlschutz)
- 14. AUX Eingang (3,5 mm)
- 15. Gleichstrom-Eingangsbuchse (DC- -Anschluß)

Fernbedienung

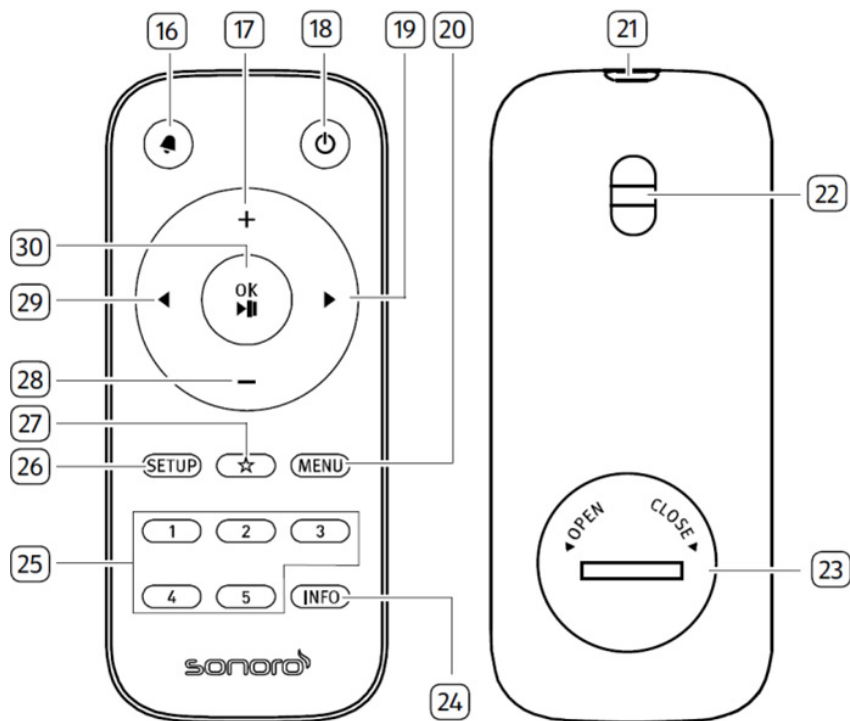

- 16. Taste Alarm (📞)
- 17. Taste Lautstärke lauter (+)*
- 18. Standby-Taste (⏻)
- 19. Right button (▶)*
- 20. Menütaste (MENU)
- 21. Infrarotsender
- 22. Öse für Trageband
- 23. Batteriefach
- 24. Informationstaste (INFO)
- 25. Sender-Voreinstellungen (1-5)
- 26. Einstelltaste (SETUP)
- 27. Speichertaste (☆)
- 28. Taste Lautstärke leiser (-)*
- 29. Taste links (◀)*
- 30. Taste Abspielen/Pause (▶||), OK-Taste

*Navigationstasten (◀▶, +, -)

2.3 Technische Daten

Spezifikation	Angaben
Abmessungen (BxT×H)	ca. 149 x 102 x 171 mm
Gewicht	ca. 1,1 kg
Umgebungstemperatur	0°C ~ +40°C
Anzeige	2,4" TFT Farbdisplay
Frequenzbereich, FM	87,50 MHz-108,00 MHz
DAB/DAB+	Band III, 174,928 MHz-239,200 MHz
Internet Radio	Über 50.000 Sender weltweit
Favoriten	Je 30 für FM DAB/DAB + Internet Radio / Podcasts 10 für Spotify Je 8 für Deezer Amazon Music
USB Nachladen	Ausgang: DC 5V  2,1A
AUX-IN	Port: 3,5mm Buchse, Empfindlichkeit: 300 mV
Streaming	Bluetooth Spotify Deezer Amazon Music
Unterstütztes Netzwerk	IEEE 802.11 a/b/g/n, 2,4GHz / 5GHz 2,412GHz-2,472GHz / 5,18GHz-5,32GHz / 5,50GHz-5,70GHz / 5,745GHz-5,825GHz
Max. Ausgangsleistung	2,4G WIFI : 16,24 dBm 5G WIFI : 16,72 dBm 5,8G WIFI : 12,57 dBm
Verschlüsselung	WEP, WPA, WPA2 (PSK), WPS
Bluetooth	Version 4.2, Profile : AVRCP 1.6, A2DP 1,3 2,402GHz-2,480GHz
Max. Sendeleistung	7,85 dBm
Batterie	CR2025 (Fernbedienung)
Standby-Leistung	< 1,0W
Netzwerk-Standby Leistung	< 2,0W

AC-Adapter	Angaben
Name oder Handelsmarke des Herstellers, Handelsregisternummer und Anschrift	Ten Pao Industrial Co., Ltd. 10738198 Rm 10-11 6/F Kwong Sang Hong Ctr., 151-153 Hi Bun Road, Kwun Tong, Kowloon, Hong Kong
Modellkennung	S024AMV1200200
Eingangsspannung	AC 100-240V
Eingangswechselstromfrequenz	50/60Hz
Ausgangsspannung	DC 12,0V
Ausgangsstrom	2,0A
Ausgangsleistung	24,0W
Durchschnittliche Effizienz im Betrieb	> 86,2% @115VAC/60Hz / @230V / 50Hz
Effizienz bei geringer Last (10 %)	> 83,0% @115VAC/60Hz / @230V / 50Hz
Leistungsaufnahme bei Nulllast	< 0,10W @115VAC/60Hz / @230V / 50Hz



Die Wortmarke Bluetooth® und die Logos sind Eigentum der Bluetooth SIG, Inc. und werden von der sonoro audio GmbH in Lizenz verwendet. Andere Warenzeichen und Markennamen sind die ihrer entsprechenden Eigentümer.



Die Spotify-Software benötigt Lizenzen dritter Parteien, die Sie hier finden:
<http://www.spotify.com/connect/third-party-licenses>



Deezer und das Deezer Logo sind internationale Markenzeichen von Deezer S.A., registriert in Frankreich und anderen Ländern.



Amazon, Amazon Music Unlimited und alle damit verbundenen Logos sind Marken von Amazon.com, Inc. oder ihrer verbundenen Unternehmen.

3 Erste Schritte

3.1 Auspacken des STREAM

1. Nehmen Sie STREAM aus der Verpackung und kontrollieren Sie, ob STREAM oder Einzelteile Beschädigungen aufweisen. Falls dies der Fall ist, benutzen Sie STREAM nicht. Sollten Sie Beschädigungen feststellen, wenden Sie sich sofort an Ihren Händler oder an den Kundendienst der sonoro audio GmbH.
2. Überprüfen Sie den Inhalt auf Vollständigkeit (Siehe Kapitel „Lieferumfang“).
3. Stellen Sie STREAM an einem geeigneten Ort auf. Wenn Sie Ihr STREAM auf eine Naturholzfläche stellen wollen, stellen Sie bitte sicher, dass diese dafür geeignet ist. Auf geölten und gewachsten Flächen können eventuell Flecken entstehen.
4. Entfernen Sie die Schutzfolie vom Display.

3.2 Anschließen der Stromversorgung

1. Stecken Sie den Anschlussstecker des Netzteils in die Gleichstromeingangsbuchse an der Rückseite des STREAM.
2. Stecken Sie den Netzstecker in eine Steckdose. STREAM ist nun eingeschaltet.



Entfernen Sie die Schutzabdeckung, bevor Sie den Stecker einstecken.

3.3 Batterie in die Fernbedienung einlegen bzw. Batterie austauschen

1. Öffnen Sie den Batteriefachdeckel auf der Rückseite der Fernbedienung, indem Sie den Deckel mit einer kleinen Münze gegen den Uhrzeigersinn drehen.
2. Legen Sie die mitgelieferten Batterien (CR2025, 3 V) mit der Beschriftung (+) nach oben ein.
3. Schließen Sie das Batteriefach, indem Sie den Deckel mit einer kleinen Münze im Uhrzeigersinn drehen.





Bei Verwendung der Fernbedienung dürfen der Infrarotsensor am STREAM und der Infrarotsender an der Fernbedienung nicht verdeckt sein.

3.4 Verwendung der Antennen

1. Ziehen Sie die Stabantenne auseinander und richten Sie die FM/DAB Antenne so aus, dass Sie optimalen Empfang haben.
2. Ziehen Sie die Wi-Fi-Antenne nach oben.

3.5 Ersteinrichtung

Wenn Sie STREAM erstmalig einschalten: Wählen Sie bitte zunächst die Display-Sprache. Danach erscheint „Einrichtung“ auf dem Display. Anschließend wird die Datenschutzerklärung angezeigt. Bestätigen Sie diese, indem Sie auf der Fernbedienung **OK** drücken (oder auf den Bedienknopf drücken). Folgen Sie den unten angegebenen Anweisungen, um einige Grundeinstellungen vorzunehmen.

1. Wenn „Einrichtung“ angezeigt wird, drücken Sie auf der Fernbedienung **+** oder **-** (oder drehen Sie den Bedienknopf), um „JA“ auszuwählen und drücken Sie dann **OK**, um die Einrichtung zu beginnen.

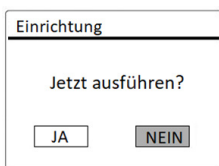

2. Danach werden Sie zu folgender Auswahl aufgefordert:
 - Zeitformat (12 oder 24 Stunden),
 - Quelle für automatische Aktualisierung von Datum & Uhrzeit (Update vom Radio, Internet oder kein Update).

Folgen Sie je nach Ihrer Auswahl den Hinweisen auf dem Display, um danach Datum und Uhrzeit, Zeitzone, Sommerzeit oder Drahtlosnetzwerk einzurichten. Drehen Sie den Bedienknopf am STREAM oder drücken Sie die Navigationstasten (**+/−**) an der Fernbedienung, um die Auswahl zu treffen und drücken Sie dann zur Bestätigung auf **OK** (siehe Kapitel „Menü-Übersicht“).

Wenn Sie „Update vom Internet“ wählen, muss zuerst die Wi-Fi-Verbindung eingerichtet werden. Drehen Sie bei der Eingabe des Kennworts zu Ihrem Drahtlosnetzwerk den Bedienknopf am STREAM oder drücken Sie die Navigationstasten an der Fernbedienung (+/-), um ein Zeichen / einen Buchstaben auszuwählen und drücken Sie dann zur Bestätigung auf **OK**. Zum Löschen der letzten Eingabe wählen Sie [BKSP]. Zum Abbruch der Kennworteingabe wählen Sie [CANCEL]. Drücken Sie zur Bestätigung des eingegebenen Kennworts auf [OK].

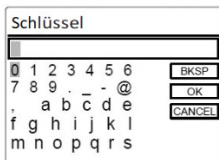

3. Wenn die Meldung „Einrichtung abgeschlossen“ erscheint, drücken Sie auf **OK** um die Einstellung zu verlassen.

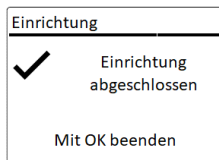

Um den Assistenten nochmals zu verwenden wählen Sie [Systemeinstellungen] und dann [Einrichtung] (Siehe Kapitel „Systemeinstellungen“).

4 Allgemeine Funktionen

Einschalten	Drücken Sie ⏻ . STREAM beginnt aus dem letzten gewählten Abspielmodus.
Ausschalten (Bereitschaftsmodus)	Drücken Sie ⏻ . Uhrzeit und Datum (wenn eingestellt) werden angezeigt. STREAM wechselt nach 15 Minuten ohne Wiedergabe bzw. Betrieb automatisch in den Standby-Modus.
Abspielen	Drücken Sie einmal MENU und wählen Sie danach mit ◀ oder ▶ auf der Fernbedienung (oder durch Drehen am Bedienknopf) einen Abspielmodus. Bestätigen Sie mit OK . Reihenfolge: FM-Radio > DAB-Radio > Internet-Radio > Podcasts > Bluetooth > Aux In > Spotify > Deezer > Amazon Music
Lautstärkeregelung	Drücken Sie auf der Fernbedienung + oder - oder drehen Sie den Lautstärkereglers am STREAM.

5 Menü-Übersicht

















Für das STREAM stehen drei Menüs zur Verfügung.

- Einstellungsmenü (Einstellungsmenü (für bestimmte Einstellungen in einem Abspielmodus, z.B. [Favoriten aufrufen] im FM-Modus)
- Systemeinstellungen (für allgemeine Einstellungen, z.B. Uhrzeit/Datum, Sprache, usw.)
- Hauptmenü (Zugang zu Abspielmenüs, Sleeptimer und Weckalarmen)

Zugang zu den Menüs	Drücken Sie SETUP . Der Menüinhalt kann sich in unterschiedlichen Abspielarten unterscheiden.
Auswahl einer Option in den Menüs	Drehen Sie den Bedienknopf am STREAM oder drücken Sie + oder - auf der Fernbedienung.
Bestätigung einer Auswahl in den Menüs	Drücken Sie OK auf der Fernbedienung. (Drücken Sie am STREAM den Bedienknopf)
Im Menü einen Schritt zurückgehen	Drücken Sie ↶ .

6 Anzeige-Symbole

In der unten angegebenen Tabelle finden Sie die Bedeutung der Anzeige-Symbole, wenn diese auf dem Display erscheinen.

	Wi-Fi Verbindung ist aktiv (mit Signalstärke).
	Wi-Fi Verbindung ist getrennt.
	Ein Bluetooth-Gerät ist verbunden.
	Alarm 1 ist aktiviert.
	Alarm 2 ist aktiviert.
	Der Radiosender befindet sich in der Voreinstellungsliste.
	FM RDS Informationen werden empfangen.
	Radiosignal wird empfangen (mit Signalstärke).
	Abspielmodus „Alle Titel wiederholen“ ist aktiv.
	Abspielmodus „Einen Titel wiederholen“ ist aktiv
	Abspielmodus „Zufällige Wiedergabe“ ist aktiv.
	Abspielmodus „Alle Titel in zufälliger Wiedergabe wiederholen“ ist aktiv.
	Sleeptimer ist aktiv.
	Stereosender ist verfügbar.
	Tonwiedergabe ist stumm.
	Pause beim Abspielen.

7 FM Radio

7.1 Betrieb

Auswahl des FM Radio-Modus	Dücken Sie einmal MENU und danach ◀ oder ▶ auf der Fernbedienung (oder drehen Sie den Bedienknopf) zur Auswahl des FM Radio-Modus und drücken Sie zur Bestätigung auf OK .
Manuelle Senderwahl	Drücken Sie ◀ oder ▶ auf der Fernbedienung. Oder wählen Sie im Einrichtungsmenü die Option [Manuelle Sendersuche] aus und drehen Sie dann den Navigationsknopf.
Automatische Suche des nächsten verfügbaren Senders	Drücken und halten Sie ◀ oder ▶ auf der Fernbedienung. Oder drücken Sie den Navigationsknopf, um die automatische Suche zu starten.
Speichern eines Radiosenders in der Favoritenliste	Es lassen sich maximal 30 Radiosender speichern. <ol style="list-style-type: none">1. Drücken und halten Sie die Taste ☆ bis die Voreinstellungsliste dargestellt und „Favorit speichern“ angezeigt wird.2. Drücken Sie + oder - auf der Fernbedienung (oder drehen Sie den Bedienknopf) zur Auswahl eines Favoritenspeicherplatzes und drücken Sie dann zur Bestätigung auf OK.
Direktes Speichern eines Radiosenders in der Favoritenliste	Drücken und halten Sie eine der Tasten 1-5 auf der Fernbedienung.
Auswahl eines Radiosenders aus der Favoritenliste	Sie haben 2 Möglichkeiten einen Favoriten auszuwählen: <ol style="list-style-type: none">1. Drücken Sie die ☆ Taste. Drücken Sie + oder - auf der Fernbedienung (oder drehen Sie den Bedienknopf) zur Auswahl eines Radiosenders in der Voreinstellungsliste und drücken Sie dann zur Bestätigung auf OK.2. Drücken Sie eine der Tasten 1-5 auf der Fernbedienung, um einen der Favoriten (1-5) auszuwählen.

Informationen des Radiosenders durchsuchen (falls verfügbar)	Drücken Sie wiederholt auf INFO auf der Fernbedienung.
Ton stumm schalten oder wiederherstellen	Drücken Sie ▶ .

7.2 Einrichtungsmenü

Drücken Sie im FM-Radiobetrieb auf **SETUP**, um zum Einrichtungsmenü zu gelangen. Folgende Optionen stehen zur Verfügung:

- [Manuell einstellen]
Aktivieren der manuellen Abstimmung der Frequenz.
- [Suchlauf-Einstellung]
Hierbei werden nur Sender mit hoher Signalstärke gesucht, wenn die automatische Einstellung aktiv ist.
- [Systemeinstellungen]
Siehe Kapitel „Systemeinstellungen“.
- [Hauptmenü]
Zur Auswahl anderer Abspielfunktionen, Sleoptimer oder Weckalarmen.



Hinweis: Ausgewählte Optionen werden mit einem Sternchen gekennzeichnet.

8 DAB-Radio

8.1 Betrieb

Auswahl von DAB Radio-Modus	Drücken Sie einmal MENU und dann ◀ oder ▶ auf der Fernbedienung (oder drehen Sie den Bedienknopf) zur Auswahl von DAB Radio und drücken Sie zur Bestätigung auf OK .
DAB-Sender suchen	Wenn Sie zum ersten Mal DAB wählen oder wenn die Senderliste leer ist, führt STREAM automatisch einen vollständigen Suchlauf durch und speichert alle verfügbaren Sender in der Senderliste.
Einstellen eines Senders	Drücken Sie ◀ oder ▶ auf der Fernbedienung.
Speichern eines Radiosenders in der Favoritenliste	Es lassen sich maximal 30 Radiosender speichern. <ol style="list-style-type: none">1. Drücken und halten Sie die Taste ☆ bis die Voreinstellungsliste dargestellt und „Favorit speichern“ angezeigt wird.2. Drücken Sie + oder - auf der Fernbedienung (oder drehen Sie den Bedienknopf) zur Auswahl eines Favoritenspeicherplatzes und drücken Sie dann zur Bestätigung auf OK.
Direktes Speichern eines Radiosenders in der Favoritenliste	Drücken und halten Sie eine der Tasten 1-5 auf der Fernbedienung.
Auswahl eines Radiosenders aus der Favoritenliste	Sie haben 2 Möglichkeiten einen Favoriten auszuwählen: <ol style="list-style-type: none">1. Drücken Sie die ☆ Taste. Drücken Sie + oder - auf der Fernbedienung (oder drehen Sie den Bedienknopf) zur Auswahl eines Radiosenders in der Voreinstellungsliste und drücken Sie dann zur Bestätigung auf OK.2. Drücken Sie eine der Tasten 1-5 auf der Fernbedienung auf der Fernbedienung, um einen der Favoriten (1-5) auszuwählen.

Informationen* des Radiosenders durchsuchen (falls verfügbar)	Drücken Sie wiederholt auf INFO auf der Fernbedienung.
Ton stumm schalten oder wiederherstellen	Drücken Sie ▶ .

*DAB-Informationen (falls verfügbar) enthalten: Sendername, Dynamic Label Segment (DLS), Signalstärke, Programmtyp (PTY), Ensemble-Name, Frequenz, Signalfehlerrate, Bitrate und Audiostatus, Codec und Datum.

8.2 Einrichtungsmenü

Drücken Sie im DAB-Modus auf **SETUP**, um zum Einrichtungsmenü zu gelangen. Folgende Optionen stehen zur Verfügung:

- [Senderliste]
Zeigt alle verfügbaren Sender an.
- [Vollständiger Suchlauf]
Suchen und Speichern aller verfügbaren Sender.
- [Manuell einstellen]
Zur manuellen Frequenzeinstellung. Die Liste verfügbarer digitaler Radiosender wird dargestellt.
- [Ungültige entfernen]
Zum Löschen aller inaktiven Sender aus der Senderliste.
- [DRC]
Manche DAB-Sender bieten die Dynamic Range Compression (DRC) an. Mit der DCR-Einstellung wird der Lautstärkeunterschied zwischen leisen und lauten Passagen reduziert. Sie können zwischen DCR Hoch, DCR Niedrig und DCR Aus wählen. Bei lauter Umgebung wird DCR Hoch empfohlen.
- [Senderreihenfolge]
Zur Festlegung, wie die Sender bei der Sendersuche dargestellt werden. Folgende Optionen stehen zur Verfügung:
 - [Alphanumerisch]: Die Sender werden in alphabetischer Reihenfolge aufgeführt,
 - [Ensemble]: Es werden Sendergruppen aufgeführt, die zusammen im gleichen Ensemble gesendet werden und
- [Systemeinstellungen]
Siehe Kapitel „Systemeinstellungen“.

- [Hauptmenü]
Um andere Abspielfunktionen, Sleptimer oder Weckalarne zu wählen.



Hinweis: Ausgewählte Optionen werden mit einem Sternchen gekennzeichnet.

9 Internet Radio

9.1 Betrieb

Zur Nutzung des Internetradios muss zuerst eine Internetverbindung über Wi-Fi eingerichtet werden (siehe Kapitel „Erste Schritte“ und „Netzwerk“).

Auswahl von Internet Radio	<p>Dücken Sie einmal MENU, danach ◀ oder ▶ auf der Fernbedienung (oder drehen Sie den Einstellknopf) zur Auswahl von Internet-Radio und drücken Sie zur Bestätigung auf OK.</p> <p>STREAM verbindet sich mit dem zuletzt verwendeten Netzwerk und dann mit dem zuletzt gehörten Sender.</p>
Einstellen eines Radiosenders	Siehe Kapitel „Senderliste“.
Speichern eines Radiosenders in der Favoritenliste	<p>Es lassen sich maximal 30 Radiosender und Podcasts speichern.</p> <ol style="list-style-type: none">1. Drücken und halten Sie die Taste ☆ bis die Voreinstellungsliste dargestellt und „Favorit speichern“ angezeigt wird.2. Drücken Sie + oder - auf der Fernbedienung (oder drehen Sie den Bedienknopf) zur Auswahl eines Favoritenspeicherplatzes und drücken Sie dann zur Bestätigung auf OK.
Direktes Speichern eines Radiosenders in der Favoritenliste	Drücken und halten Sie eine der Tasten 1-5 auf der Fernbedienung.
Auswahl eines Radiosenders aus der Favoritenliste	<p>Sie haben 2 Möglichkeiten einen Favoriten auszuwählen:</p> <ol style="list-style-type: none">1. Drücken Sie die ☆-Taste. Drücken Sie + oder - auf der Fernbedienung (oder drehen Sie den Bedienknopf) zur Auswahl eines Radiosenders in der Voreinstellungsliste und drücken Sie dann zur Bestätigung auf OK.2. Drücken Sie eine der Tasten 1-5 auf der Fernbedienung auf der Fernbedienung, um einen der Favoriten (1-5) auszuwählen.

Informationen* des Radiosenders durchsuchen (falls verfügbar)	Press INFO on the remote control repeatedly.
---	---

*Die Senderinformationen (falls verfügbar) enthalten: Künstler und Titelbezeichnung, Senderbeschreibung, Sender-Genre und Ort, Codec und Abtastrate, Abspiel-Puffer und Datum.

9.2 Einrichtungsmenü

Drücken Sie **SETUP** im Modus Internet Radio, um zum Einrichtungsmenü zu gelangen. Folgende Optionen stehen zur Verfügung:

- [Zuletzt gehört]
Einstellen der zuletzt gehörten Sender bzw. Podcast-Liste.
- [Senderliste]
Einstellen verfügbarer Internet-Radiosender (siehe Kapitel „Senderliste“).
- [Systemeinstellungen]
Siehe Kapitel „Systemeinstellungen“.
- [Hauptmenü]
Zur Auswahl von anderen Abspielarten, Sleptimer oder Weckalarne.



Hinweis: Ausgewählte Optionen werden mit einem Sternchen gekennzeichnet.

9.3 Senderliste

In der [Senderliste] stehen die folgenden Menüs und Untermenüs zur Verfügung:

- [Örtlich (Name Ihres Ortes)]
Suchen und Einstellen von Sendern in Ihrer Nähe.
- [Suche]
Freitextsuche nach Radiosendern.
- [Länder]
Suchen und Einstellen von Radiosendern nach Ort.
- [Populär]
Suchen und Einstellen der beliebtesten Internet-Radiosender.
- [Entdecken]
Suchen von Radiosendern nach Ort, Genre, Sprache und Anzeigen der Ergebnisse über „Sender anzeigen“.

10.1 Betrieb

Zur Nutzung des Internetradios muss zuerst eine Internetverbindung über Wi-Fi eingerichtet werden (siehe Kapitel „Ersteinrichtung“ und „Netzwerk“).

Auswahl von Podcasts	<p>Dücken Sie einmal MENU, danach ◀ oder ▶ auf der Fernbedienung (oder drehen Sie den Einstellknopf) zur Auswahl von Podcasts und drücken Sie zur Bestätigung auf OK.</p> <p>STREAM verbindet sich mit dem zuletzt verwendeten Netzwerk und dann mit dem zuletzt gehörten podcast.</p>
Einstellen eines Podcast	Siehe Kapitel „Podcast-Liste“.
Speichern eines Podcasts in der Favoritenliste	<p>Es lassen sich maximal 30 Radiosender und Podcasts speichern.</p> <ol style="list-style-type: none">1. Drücken und halten Sie die Taste ☆ bis die Voreinstellungsliste dargestellt und „Favorit speichern“ angezeigt wird.2. Drücken Sie + oder – auf der Fernbedienung (oder drehen Sie den Bedienknopf) zur Auswahl eines Favoritenspeicherplatzes und drücken Sie dann zur Bestätigung auf OK.
Direktes Speichern eines Podcast in der Favoritenliste	Drücken und halten Sie eine der Tasten 1-5 auf der Fernbedienung.
Auswahl eines Podcast aus der Favoritenliste	<p>Sie haben 2 Möglichkeiten einen Favoriten auszuwählen:</p> <ol style="list-style-type: none">1. Drücken Sie die ☆-Taste. Drücken Sie + oder – auf der Fernbedienung (oder drehen Sie den Bedienknopf) zur Auswahl eines Podcast in der Voreinstellungsliste und drücken Sie dann zur Bestätigung auf OK.2. Drücken Sie eine der Tasten 1-5 auf der Fernbedienung auf der Fernbedienung, um einen der Favoriten (1-5) auszuwählen.

Informationen* des Podcast durchsuchen (falls verfügbar)	Press INFO on the remote control repeatedly.
--	---

*Podcast-Informationen (falls verfügbar) enthalten: Künstler und Titelbezeichnung, Podcast-Beschreibung, Codec und Abtastrate, Abspiel-Puffer und Datum.

10.2 Einrichtungsmenü

Drücken Sie **SETUP** im Modus Podcasts, um zum Einrichtungsmenü zu gelangen. Folgende Optionen stehen zur Verfügung:

- [Zuletzt gehört]
Einstellen der zuletzt gehörten Sender und Podcasts.
- [Podcast-Liste]
Einstellen verfügbarer Podcasts (siehe Kapitel „Podcast-Liste“).
- [Systemeinstellungen]
Siehe Kapitel „Systemeinstellungen“.
- [Hauptmenü]
Zur Auswahl von anderen Abspielarten, Sleptimer oder Weckalarne.



Hinweis: Ausgewählte Optionen werden mit einem Sternchen gekennzeichnet.

10.3 Podcast-Liste

In der [Podcast-Liste] stehen die folgenden Menüs und Untermenüs zur Verfügung:

- [Örtlich (Name Ihres Ortes)]
Suchen und Einstellen von Podcasts in Ihrer Nähe.
- [Suche]
Freitextsuche nach Podcasts.
- [Länder]
Suchen und Einstellen von Podcasts nach Ort.
- [Entdecken]
Suchen von Podcasts nach Ort, Genre, Sprache und Anzeigen der Ergebnisse über „Podcasts anzeigen“.



11 Bluetooth

STREAM kann sich innerhalb eines Bereichs von ca. 10 Metern mit Bluetooth-fähigen Abspielgeräten (z.B. Mobiltelefon) verbinden.



Sie müssen alle bestehenden Bluetooth-Verbindungen trennen, bevor Sie STREAM mit einem anderen Gerät verbinden!

11.1 Verbinden

1. Drücken Sie einmal auf **MENU**, danach ◀ oder ▶ auf der Fernbedienung (oder drehen Sie den Einstellknopf) zur Auswahl von Bluetooth und drücken Sie dann zur Bestätigung auf **OK**.
2. Das kleine Bluetooth-Symbol  blinkt und zeigt an, dass STREAM bereit zum Verbinden ist.
3. Schalten Sie an Ihrem Bluetooth-fähigen Abspielgerät die Bluetooth-Funktion ein und suchen Sie nach verfügbaren Bluetooth-Geräten.
4. Wählen Sie „STREAM“ aus der Liste verfügbarer Bluetooth-Geräte, um die Verbindung einzurichten.
5. Das Bluetooth-Symbol  hört auf zu blinken und leuchtet dauerhaft, wenn die Verbindung zustande gekommen ist.

11.2 Betrieb

Auswahl des Bluetooth-Modus	Drücken Sie einmal MENU , danach ◀ oder ▶ auf der Fernbedienung (oder drehen Sie den Einstellknopf) zur Auswahl von Bluetooth und drücken Sie dann zur Bestätigung auf OK .
Musik abspielen	Wählen Sie eine Audiodatei von Ihrem Bluetooth-fähigen Abspielgerät und starten Sie die Wiedergabe.
Pause oder erneutes Abspielen	Drücken Sie ▶ .
Wechseln zum vorherigen oder nächsten Titel	Drücken Sie ◀ oder ▶ auf der Fernbedienung.

Trennen der Bluetooth-Verbindung	<ul style="list-style-type: none">• Schalten Sie auf einen anderen Abspielmodus, oder• Wählen Sie [BT trennen] aus dem Einstellungsmenü (siehe unten), oder• Drücken und halten Sie ☆.
----------------------------------	--

11.3 Einrichtungsmenü

Drücken Sie **SETUP** im Bluetooth-Audiomodus, um zum Einrichtungsmenü zu gelangen. Folgende Optionen stehen zur Verfügung:

- [Bluetooth trennen]
Zum Trennen der Bluetooth-Verbindung.
- [Details anzeigen]
 - [Bluetooth Info]: Zeigt den aktuellen Bluetooth-Verbindungsstatus an.
 - [Verbunden mit]: Zeigt den Namen des aktuell verbundenen Bluetooth-Geräts an.
 - [Verbundene Gerät]: Zeigt den Namen des aktuell verbundenen Bluetooth-Geräts an.
- [Systemeinstellungen]
Siehe Kapitel „Systemeinstellungen“.
- [Hauptmenü]
Zur Auswahl von anderen Abspielarten, Sleep-timer oder Weckalarmen.



Hinweis: Ausgewählte Optionen werden mit einem Sternchen gekennzeichnet.

12.1 Betrieb

Ihr externes Abspielgerät (z.B. mp3-Player) muss mit einem Audiokabel (mit 3,5 mm Stecker, nicht mitgeliefert) an der AUX-Eingangsbuchse des STREAM angeschlossen werden.

Auswahl des AUX In Modus	Drücken Sie einmal MENU , danach ◀ oder ▶ auf der Fernbedienung (oder drehen Sie den Einstellknopf) zur Auswahl von AUX In und drücken Sie dann zur Bestätigung auf OK .
Starten und Steuern der Wiedergabe	Alle Abspieltätigkeiten werden am externen Abspielgerät durchgeführt.
Ton stumm schalten oder wiederherstellen	Drücken Sie ▶ .

12.2 Einrichtungsmenü

Drücken Sie im Modus AUX In auf **SETUP**, um zum Einrichtungsmenü zu gelangen. Folgende Optionen stehen zur Verfügung:

- [Systemeinstellungen]
Siehe Kapitel „Systemeinstellungen“.
- [Hauptmenü]
Zur Auswahl von anderen Abspielarten, Sleoptimer oder Weckalarmen.



Hinweis: Ausgewählte Optionen werden mit einem Sternchen gekennzeichnet.

13 Streaming Dienste

Ihr STREAM kann Content der folgenden Streaming Dienste wiedergeben:



Die Symbole dieser Dienste finden Sie auch im Display Ihres STREAM wieder.



Bitte beachten Sie: Die Benutzung von Streaming Diensten erfordert den Abschluss entsprechender Verträge; diese können Kosten verursachen. Insbesondere kostenlose Angebote enthalten häufig Werbung. Änderungen unterliegen der Verantwortung der Streaming-Dienste. Bitte informieren Sie sich auf den Homepages der Anbieter.

Wir empfehlen, zunächst die UNDOK™ App auf dem Gerät zu installieren, mit dem Sie Ihr STREAM steuern wollen (dies kann z.B. ein Smartphone oder Tablet sein).



Achtung: Dieses Gerät (z.B. Smartphone) muss sich im gleichen Netzwerk, wie Ihr STREAM befinden!

Hinweise zur UNDOK™ App finden Sie in Kapitel 17.



Vereinzelt können die Dienste auch direkt über die Apps der Anbieter oder am STREAM selber bedient werden. Bitte informieren Sie sich beim Anbieter.

Die im Folgenden beschriebenen Abläufe erfolgen analog für alle zur Verfügung stehenden Streaming Dienste.

<p>Auswahl eines streaming Dienstes</p>	<p>Drücken Sie einmal auf MENU und dann ◀ oder ▶ auf der Fernbedienung (oder drehen Sie den Einstellknopf) um den gewünschten Streaming Dienst auszuwählen; bestätigen Sie mit OK.</p> <p>Die Symbole der oben aufgeführten Dienste erscheinen dabei entsprechend im Display Ihres STREAM.</p>
<p>Ein Streaming Konto anmelden (Deezer, Amazon Music)</p>	<p>Zur Benutzung eines Streaming Dienstes auf Ihrem STREAM melden Sie sich am STREAM oder über die auf Ihrem Mobilgerät installierte UNDOK™ App mit Ihrem Konto an. Folgen Sie den Anweisungen auf dem Bildschirm.</p>
<p>So nutzen Sie Spotify Connect</p>	<p>Verwende dein Smartphone, Tablet oder deinen Computer als Fernbedienung für Spotify. Auf spotify.com/connect erfährst du mehr.</p>
<p>Pause oder erneute Wiedergabe</p>	<p>Drücken Sie ⏸.</p>
<p>Zum vorherigen oder nächsten Titel wechseln</p>	<p>Drücken Sie ◀ oder ▶ auf der Fernbedienung.</p>
<p>Speichern eines Titels (einer Playlist*) in der der Favoritenliste</p>	<p>Sie können maximal 8 Titel speichern, mit Spotify können bis zu 10 Titel oder auch Playlisten gespeichert werden.</p> <ol style="list-style-type: none"> 1. Drücken und halten Sie die Taste ☆ bis die Voreinstellungsliste dargestellt und „Favorit speichern“ angezeigt wird. 2. Drücken Sie + oder – auf der Fernbedienung (oder drehen Sie den Bedienknopf) zur Auswahl eines Favoritenspeicherplatzes und drücken Sie dann zur Bestätigung auf OK.
<p>Direktes Speichern eines Titels (einer Playlist) in der der Favoritenliste</p>	<p>Drücken und halten Sie eine der Tasten 1-5 auf der Fernbedienung.</p>

Auswahl eines Titels (einer Playlist) in der der Favoritenliste	<p>Sie haben 2 Möglichkeiten einen Favoriten auszuwählen:</p> <ol style="list-style-type: none"> 1. Drücken Sie auf ☆, drücken Sie dann + oder - auf der Fernbedienung (oder drehen Sie den Bedienknopf) zur Auswahl eines Titels/einer Playlist in der Favoritenliste und drücken Sie dann auf OK. 2. Drücken Sie eine der Tasten 1-5 auf der Fernbedienung, um einen der Favoriten auszuwählen.
Informationen zum Titel durchsuchen (falls verfügbar)	Drücken Sie wiederholt auf INFO auf der Fernbedienung.

13.2 Einrichtungsmenü

Wählen Sie einen verfügbaren Streaming-Dienst und drücken Sie **SETUP**, um zum Einrichtungsmenü zu gelangen. Folgende Optionen stehen zur Verfügung:



- [Systemeinstellungen]
Siehe Kapitel „Systemeinstellungen“.
- [Hauptmenü]
Zur Auswahl anderer Abspielfunktionen, Sleptimer oder Weckalarmen.





Hinweis: Ausgewählte Optionen werden mit einem Sternchen gekennzeichnet.

14.1 Einstellen von Alarmen

Sie können zwei Alarme zum Wecken einstellen.



1. Drücken und halten Sie  auf der Fernbedienung, um auf den Alarmeinstellmodus zu wählen.
Sie können auch im Wiedergabemodus auf **SETUP** drücken, dann das Hauptmenü wählen und danach Wecker mit **OK** auswählen.
Sie können auf den Alarmeinstellmodus auch zugreifen, wenn sich das Gerät im Standby-(Aus-) Modus befindet. Drücken und halten Sie dazu  auf der Fernbedienung oder drücken Sie **SETUP**.
 2. Wählen Sie den einzustellenden Alarm aus (Alarm 1 oder 2) und drücken Sie dann auf **OK**.
 3. Zum Einstellen des Alarms haben Sie folgende Möglichkeiten. Drehen Sie den Einstellknopf oder drücken Sie die Einstell Tasten, um die Einstellungen vorzunehmen (siehe Kapitel „Menü-Übersicht“).
- [Erlauben]
Zum Ein- oder Ausschalten von Alarmwiederholungen. Es stehen die folgenden Optionen zur Verfügung:
 - [Aus]: Zum Abstellen des Alarms.
 - [Täglich]: Der Alarm ist jeden Tag aktiviert.
 - [Einmal]: Der Alarm ist nur einmal aktiviert.
 - [Wochenende]: Der Alarm ist an Samstagen und Sonntagen aktiviert.
 - [Werktage]: Der Alarm ist von Montag bis Freitag aktiviert.
 - [Uhrzeit]
Zum Einstellen der Uhrzeit für den Alarm.
 - [Modus]
Zur Auswahl der Alarmquelle. Es stehen die folgenden Optionen zur Verfügung:
 - [Summer]
 - [Internet Radio]
 - [DAB Radio]
 - [FM Radio]

- [Programm]
Zur Auswahl des zuletzt gehörten Senders oder einem voreingestellten Sender als Alarmquelle. Dies wird nur angezeigt, wenn Internet-Radio, DAB oder FM in [Modus] gewählt ist.
- [Lautstärke]
Zum Einstellen der Lautstärke des Alarmtons.
- [Speichern]
Zum Speichern der aktuellen Einstellungen.
Wenn [Speichern] gewählt ist, werden die Alarmeinstellungen gespeichert. Wenn ein Alarm aktiviert ist, wird das entsprechende Alarmsymbol /  angezeigt.

14.2 Ein- oder Ausschalten der Alarme im Standby-Modus

- Wenn sich das Gerät im Standby-(Aus-) Modus befindet, drücken Sie wiederholt , um die Einstellungen für die Alarmein- und- ausschaltung durchlaufen.



Drücken 	Alarm 1	Alarm 2
1x	Ein	Aus
2x	Aus	Ein
3x	Ein	Ein
4x	Aus	Aus

- Wenn ein Alarm aktiviert ist, wird das entsprechende Alarmsymbol /  angezeigt.

14.3 Ein Alarmsignal ausschalten

- Drücken Sie auf  oder  auf der Fernbedienung, um einen ertönenden Alarm abzuschalten.

14.4 Snooze (Schlummer-Funktion)

- Zum zeitweiligen Stummschalten (Vorgabe: 10 Min.) eines ertönenden Alarms drücken Sie die Tasten **OK** oder .
- Drücken Sie **+** oder **-** auf der Fernbedienung (oder drehen Sie den Einstellknopf) zum Ändern des Zeitintervalls (5, 10, 15 oder 30 Min).
- Während des Schlummerzeitraums blinkt das Alarmsymbol und die verbleibende Schlummerzeit wird angezeigt.
- Zum Abschalten der automatischen Snooze (Schlummer-Funktion) drücken Sie  oder  auf der Fernbedienung.

15 Sleeptimer (automatische Abschaltfunktion)

Mit dem Sleeptimer (Schlummerfunktion) stellen Sie die Zeitdauer ein, bevor sich STREAM automatisch abschaltet.

1. Drücken Sie **SETUP** im Abspielmodus und wählen Sie dann [Hauptmenü] und [Schlummer].
2. Drücken Sie **+** oder **-** auf der Fernbedienung (oder drehen Sie den Einstellknopf) zur Auswahl der Schlummerzeit (5, 10, 15, 30, 45, 60, 90 105 oder 120 Min.).
3. Drücken Sie auf **OK**, um die Auswahl zu bestätigen.

Wenn der Sleeptimer aktiv ist, werden das Schlummersymbol () und die verbleibende Zeit angezeigt. Zum Abschalten des Sleeptimer wählen Sie [Schlummer aus].

16 Systemeinstellungen

16.1 Zugang zu den Systemeinstellungen

- Drücken Sie in einem Abspielmodus auf **SETUP** und wählen Sie dann [Systemeinstellungen].



Hinweis: Ausgewählte Optionen werden mit einem Sternchen gekennzeichnet.

16.2 Streaming Audio Qualität

Die drei Qualitätseinstellungen, die in den Systemeinstellungen vorgenommen werden können, beziehen sich ausschließlich auf Musik-Streaming Dienste.

- [Niedrige Qualität]: Entspricht der niedrigsten Qualität des Streaming Dienstes.
- [Normale Qualität]: Entspricht der normalen Qualität des Streaming Dienstes.
- [Hohe Qualität]: Entspricht der höchsten Qualität des Streaming Dienstes.

16.3 Equalizer

- Wählen Sie eine der Equalizer-Optionen: [Normal], [Bath], [Jazz], [Rock], [Soundtrack], [Klassik], [Pop], [Nachrichten], [Mein EQ] und [Meine EQ-Einstellung].
- [Meine EQ-Einstellung] ermöglicht Ihnen die eigene Einstellung Ihrer bevorzugten Bass- und Höhenregelung.

16.4 Netzwerk

- [Netzwerkassistent]
Zum Einrichten einer Netzwerkverbindung.
- [PBC WLAN Aufbau]
Wählen Sie diese Option, wenn Ihr drahtloser Router die Einrichtungsmethoden WPS oder PBC unterstützt.
- [Einstellungen anzeigen]
Zur Darstellung der aktuellen Netzwerkinformationen.
- [Manuelle Einstellungen]
Wählen Sie unter der Option [Wireless] [DHCP aktiv] aus, um die IP-Adresse automatisch zuzuweisen oder [DHCP inaktiv], um sie manuell zuzuweisen.

- [NetRemote PIN-Setup]
Zur Einrichtung einer NetRemote PIN.
- [Netzwerkprofil]
Zum Anzeigen einer im STREAM gespeicherten Netzwerkliste.
- [Netzwerkeinstellungen löschen]
Löscht alle Netzwerkeinstellungen.
- [Netzwerkverbindung halten]
Option, ob die WLAN-Netzwerkverbindung aktiv bleiben soll. Bei [JA] können Sie STREAM mit einer externen App (z. B. UNDOK-App) aus dem Standby-Modus „wecken“. Bei [NEIN] wird die WLAN-Verbindung im Standby-Modus getrennt.

16.5 Zeit/Datum

- [Zeit-/Datumseinst]
Zur Einstellung von Uhrzeit und Datum.
- [Auto Update]
Auswahl einer Quelle (Radio, Internet-Netzwerk oder kein Update) zur automatischen Aktualisierung von Datum & Uhrzeit.
Wenn Sie die Uhrzeit von einer Quelle aktualisieren (Radio - FM/DAB), ist die Sommerzeit-Einstellung nicht wirksam.
Wenn Sie die Uhrzeit vom Internet-Netzwerk aktualisieren, müssen Sie Ihre Zeitzone einstellen.
- [Format einst]
Zur Einstellung des Zeitformats (12 oder 24 Stunden).
- [Zeitzone einstellen]
Zur Festlegung einer Zeitzone.
- [Sommerzeit?]
Zur Aktivierung oder Deaktivierung der Sommerzeit.

16.6 Inaktiver Standby

- Mit dieser Option können Sie die Zeitdauer festlegen, bevor sich STREAM automatisch abschaltet. Verfügbare Optionen: Aus, 2, 4, 5 und 6 Stunden.

16.7 Sprache

- Mit dieser Option können Sie die Sprache festlegen. Verfügbare Optionen: Deutsch, Englisch, Dänisch, Spanisch, Französisch, Italienisch, Niederländisch, Norwegisch, Polnisch, Portugiesisch, Finnisch, Schwedisch und Türkisch.

16.8 Werkseinstellungen

- Mit dieser Option werden alle benutzerdefinierten Einstellungen gelöscht und durch die ursprünglichen Werkseinstellungen ersetzt.

16.9 Software update

- [Auto-Update]
Zur regelmäßigen automatischen Suche nach Aktualisierungen.
- [Jetzt prüfen]
Zur sofortigen Suche nach Aktualisierungen.
Wenn eine neue Software verfügbar ist, wird STREAM Sie fragen, ob Sie die Aktualisierung durchführen wollen.
Vergewissern Sie sich vor einer Software-Aktualisierung, dass Ihr STREAM über eine stabile Stromversorgung verfügt. Ein Trennen der Stromzufuhr während eines Software-Updates kann STREAM beschädigen.

16.10 Einrichtung

- Zur Durchführung der ersten Einrichtung (siehe Kapitel „Ersteinrichtung“).

16.11 Info

- Hier werden die aktuelle Software-Version, Spotify-Version, Radiokennung und Geräte name angezeigt.

16.12 Datenschutz

- Bitte besuchen Sie folgende Web-Side:
www.frontiersmart.com/privacy

16.13 Anzeigehelligkeit

- [Dimmer Level]
Zur Auswahl der Helligkeit der Anzeige. Folgende Options können gewählt werden: [Hoch], [Mittel], [Gering] oder [Auto].
Wenn [Auto] gewählt wird, wird die Helligkeit über den Sensor an der Front des STREAM automatisch an das Umgebungslicht angepasst.

17 Verwendung der UNDOK™ App zur Steuerung des STREAM

STREAM ist kompatibel mit der UNDOK™ App von Frontier Smart Technologies. Die App bietet umfassende Fernbedienungsfunktionen für FS-basierte Audiomodule mit iOS oder Android Smartphone.

Installieren und Verwenden der UNDOK™ App:

1. Laden Sie die UNDOK™ App vom „App Store“ oder von „Google Play“ herunter und installieren Sie sie auf Ihrem iOS oder Android Smartphone.



2. Verbinden Sie Ihr Smartphone mit dem gleichen Wi-Fi-Netzwerk wie STREAM.
3. Starten Sie die UNDOK™ App auf Ihrem Smartphone. Die App sucht nach kompatiblen Audiosystemen. Sie können auch  wählen, um die Suche nach Audiosystemen zu starten.
4. Wählen Sie „STREAM“ aus der Liste verfügbarer Audiosysteme.

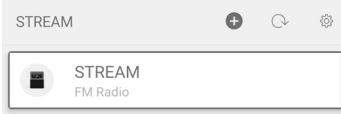

5. Steuern von STREAM über die UNDOK™ App.

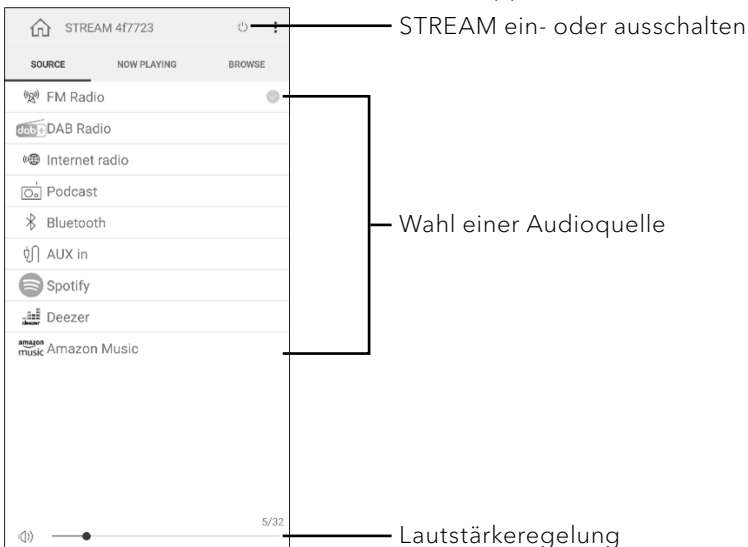

18 Fehlerbehebung

Bei allen elektrischen Geräten können Störungen auftreten. Dabei muss es sich nicht immer um einen Defekt handeln. Prüfen Sie deshalb anhand nachfolgender Tabelle, ob Sie die Störung selbst beseitigen können.

Störung	Mögliche Ursache	Behebung
Gerät schaltet nicht ein	Netzkabel ist nicht richtig angeschlossen.	Schließen Sie das Netzkabel richtig an.
STREAM reagiert nicht	Fehler am STREAM.	Trennen Sie den Stecker und stecken Sie ihn wieder ein. Schalten Sie STREAM dann wieder ein.
Fernbedienung funktioniert nicht oder nur fehlerhaft	Abstand zum STREAM ist zu groß.	Verringern Sie den Abstand zwischen Fernbedienung und STREAM.
	Batterie ist leer.	Tauschen Sie die Batterie aus.
Kein Ton oder schlechter Ton	Ton ist aus.	Regeln Sie die Lautstärke.
	Kopfhörer ist eingesteckt.	Ziehen Sie den Kopfhörerstecker.
	STREAM ist nicht im richtigen Abspielmodus.	Wählen Sie einen anderen Abspielmodus.
	Empfang von FM/DAB oder Internet ist schlecht.	Richten Sie die FM/DAB-Antenne aus oder prüfen Sie die Wi-Fi-Verbindung.
	Störungen durch andere Funksender oder Geräte.	Erhöhen Sie den Abstand zwischen STREAM und anderen Geräten.
Alarm funktioniert nicht.	Alarm ist nicht aktiviert.	Aktivieren Sie den Alarm.
	Alarmlautstärke ist zu niedrig.	Alarmlautstärke erhöhen.
Unzureichende Wi-Fi-Signalstärke	Der Router ist zu weit entfernt oder blockiert.	Stellen Sie STREAM näher zum Router oder ändern Sie die Lage der Wi-Fi-Antenne.

Störung	Mögliche Ursache	Behebung
Keine Verbindung zum Wi-Fi-Netzwerk	Router ist nicht eingeschaltet oder funktioniert nicht richtig.	Schalten Sie Ihren Router ein oder prüfen Sie den Router-Zustand.
	Falsches Einrichtungsverfahren.	Prüfen Sie, ob Ihr Router WPS unterstützt und das richtige Einrichtungsverfahren verwendet (PBC oder PIN).
		Konfigurieren Sie nochmals die Wi-Fi-Einstellungen.
Internet-Radiosender funktioniert manchmal nicht.	Manche Sender unterstützen nur eine begrenzte Zahl an Hörern.	Versuchen Sie es später nochmals.
	Der Radiosender sendet nicht.	Versuchen Sie es später nochmals.
Einige Internet-Radiosender verschwinden von der Senderliste.	Der Sender wird von der Liste entfernt, wenn er nicht mehr sendet.	Versuchen Sie es später nochmals. Wenn der Sender wieder zu senden beginnt, erscheint er wieder in der Liste.
USB-Gerät funktioniert nicht.	USB-Gerät lädt nicht.	Prüfen Sie das USB-Kabel.
USB-Gerät spielt keine Musik.	USB-Wiedergabe wird nicht unterstützt.	USB-Anschluss wird gerade zum Aufladen verwendet.

19 Reinigung



HINWEIS!

Sachschäden durch unsachgemäße Reinigung!

Falsche Reinigung kann zu eingeschränkter Funktionalität und Schäden am STREAM führen.

- Verwenden Sie keinesfalls scharfe oder lösungsmittelhaltige Reinigungsmittel, da diese die Oberfläche des STREAM angreifen.
- Verwenden Sie keine Heiß- oder Druckluft zur Trocknung des STREAM.
- Die Ecken und Kanten des STREAM sind druckempfindlich. Schützen Sie diese vor zu hohem Druck.

Fingerabdrücke und leichte Verschmutzungen reinigen

- Reinigen Sie STREAM nur von außen mit einem trockenen, weichen Tuch.

Starke Verschmutzungen reinigen

- Reinigen Sie STREAM nur von außen mit einem leicht angefeuchteten Tuch und trocknen Sie STREAM dann mit einem weichen, trockenen Tuch.

20 Garantie

Für die Geltendmachung von Garantieansprüchen gilt – ohne dass dadurch Ihre gesetzlichen Rechte eingeschränkt werden – Folgendes:

- Garantieansprüche können nur innerhalb eines Zeitraums von max. 2 Jahren (1 Jahr in Nordamerika und Australien) gerechnet ab Kaufdatum, geltend gemacht werden.
- Innerhalb der Garantiezeit beseitigt sonoro audio GmbH nach eigener Wahl durch Reparatur oder Austausch des STREAM unentgeltlich alle Mängel, die auf Material- oder Herstellungsfehlern beruhen.
- Bei Reklamationsanfragen wenden Sie sich bitte an Ihren Händler oder unseren Kundenservice. Die Kontaktdaten finden Sie unter „Kontaktdaten“ (Kapitel 1.1) oder unter www.sonoro.com.
- Mit Reparatur oder Austausch des STREAM beginnt kein neuer Garantiezeitraum. Maßgeblich bleibt der Garantiezeitraum von 2 Jahren (1 Jahr in Nordamerika und Australien) ab Kaufdatum.
- Von der Garantie ausgenommen sind Batterien, Schäden durch unsachgemäßen Gebrauch, normaler Verschleiß und Verbrauch sowie Mängel, die den Wert oder die Gebrauchstauglichkeit des STREAM nur unerheblich beeinflussen. Bei Eingriffen, die nicht von dem von uns autorisierten Servicezentrum vorgenommen wurden, erlischt die Garantie ebenfalls.

STREAM SO-411

INTERNET RADIO WITH WIFI, DAB + & BLUETOOTH®



Operating manual

Table of contents

1	Introduction.....	50
1.1	Contact data.....	50
1.2	Intended use	51
2	Getting to know your STREAM.....	51
2.1	Scope of delivery.....	51
2.2	Controls and ports	52
2.3	Technical data	55
2.4	Marks of approval and certificates	57
3	Getting started	58
3.1	Unpacking STREAM	58
3.2	Connecting the power supply	58
3.3	Inserting and replacing the battery in the remote control	58
3.4	Using the antennas.....	59
3.5	Performing initial setup	59
4	Basic operation	61
5	Using the menus	62
6	Display icons	63
7	FM Radio mode.....	64
7.1	Operation	64
7.2	Setup menu	65
8	DAB Radio mode	66
8.1	Operation	66
8.2	Setup menu	67
9	Internet Radio mode.....	68
9.1	Operation	68
9.2	Setup menu	69
9.3	Station list.....	69
10	Podcasts mode	70
10.1	Operation	70
10.2	Setup menu	71
10.3	Podcast list.....	71
11	Bluetooth mode	72
11.1	Pairing	72
11.2	Operation	72
11.3	Setup menu	73
12	AUX In mode	74
12.1	Operation	74
12.2	Setup menu	74

13	Streaming services.....	75
13.1	Operation	76
13.2	Setup menu	77
14	Alarms	78
14.1	Setting alarms	78
14.2	Turning the alarms on or off.....	79
14.3	Deactivating a sounding alarm.....	79
14.4	Snooze.....	79
15	Sleep timer	80
16	System settings.....	81
16.1	Accessing the system settings.....	81
16.2	Streaming audio quality.....	81
16.3	Equalizer	81
16.4	Network.....	81
16.5	Time/date.....	82
16.6	Inactive Standby	82
16.7	Language.....	82
16.8	Factory reset.....	83
16.9	Software update	83
16.10	Setup wizard.....	83
16.11	Info.....	83
16.12	Privacy policy.....	83
16.13	Backlight	83
17	Using UNDOK™ app to control STREAM.....	84
18	Troubleshooting.....	85
19	Cleaning.....	87
20	Warranty	88

1 Introduction

Thank you for purchasing STREAM. This operating manual and safety manual provide all the information required for trouble-free and safe operation of STREAM.

- Read the operating manual and the safety manual in their entirety before using STREAM.
- Keep the operating manual for future reference.
- If you pass STREAM on to a third party, please provide them with the operating manual and safety manual as well.
- Failure to follow the operating manual and safety manual can result in serious injury or damage to STREAM.
- We assume no liability for damage resulting from failure to observe the instructions in this operating manual and safety manual.

The images in this operating manual are intended to illustrate the actions necessary to operate STREAM.

Enjoy your STREAM!

1.1 Contact data

Address	sonoro audio GmbH, Hammer Landstraße 45, 41460 Neuss, Germany
Phone	+49 2131 8834-141
Fax	+49 2131 7517-599
E-mail	support@sonoro.com
Internet	www.sonoro.com  

1.2 Intended use

STREAM is intended for personal use only. It is not intended for commercial use. STREAM is solely intended for the following tasks:

- Playback of FM/DAB+/Internet radio and streaming services.
- Audio playback from external devices connected via AUX In port.
- Audio playback from Bluetooth-enabled devices (e.g. mobile phones).
- Charging of external devices that are connected via the USB port.

Any other use is considered improper use and is prohibited. We assume no liability for damages resulting from improper use.

2 Getting to know your STREAM

2.1 Scope of delivery

In addition to STREAM itself, the following accessories are also included in the scope of delivery:

- Remote control
- One button cell (CR2025, 3 V)
- VDE power adapter
- Quick start guide
- Operating manual
- Safety manual

2.2 Controls and ports

Front view

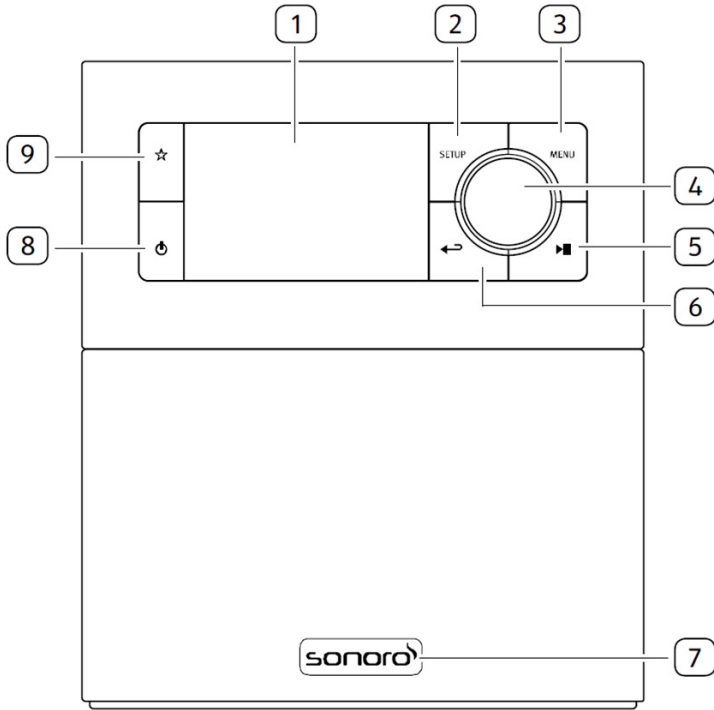

1. Display
2. Setup button (**SETUP**)
3. Menu button (**MENU**)
4. Volume knob, navigation knob, **OK** button (press the knob)
5. Play/pause button (**▶||**)
6. Back button (**←↶**)
7. Infra-red sensor and ambient light sensor (behind the logo)
8. Standby-button (**⏻**)
9. Favourite button (**☆**)

Rear and side views

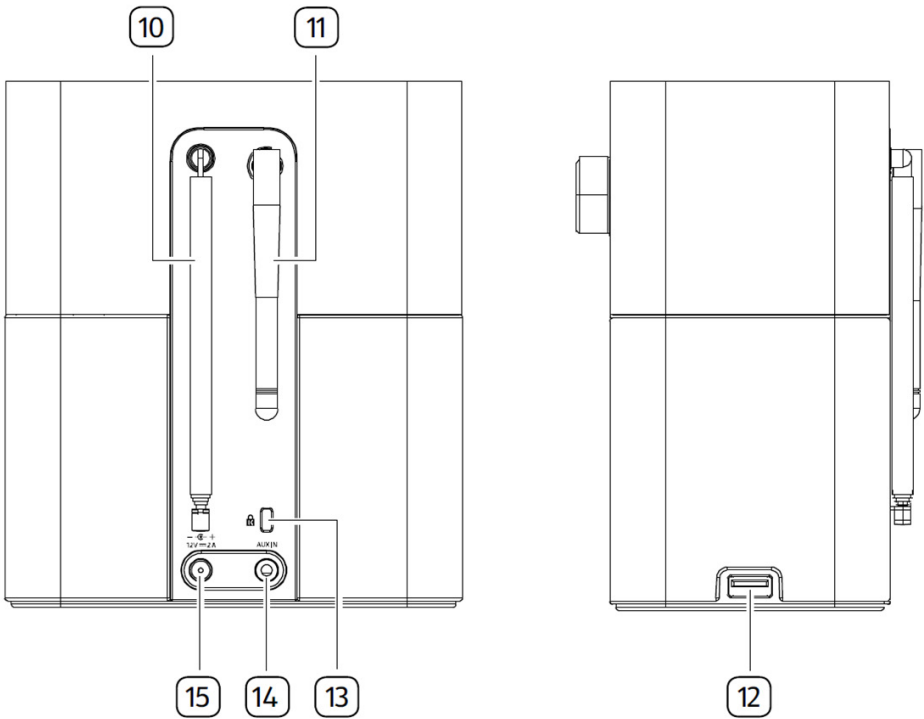

- 10. FM/DAB antenna
- 11. Wi-Fi-Antenna
- 12. USB port
- 13. Key Lock, anti-theft port
- 14. Auxiliary input jack (3.5 mm)
- 15. DC power input jack

Remote control

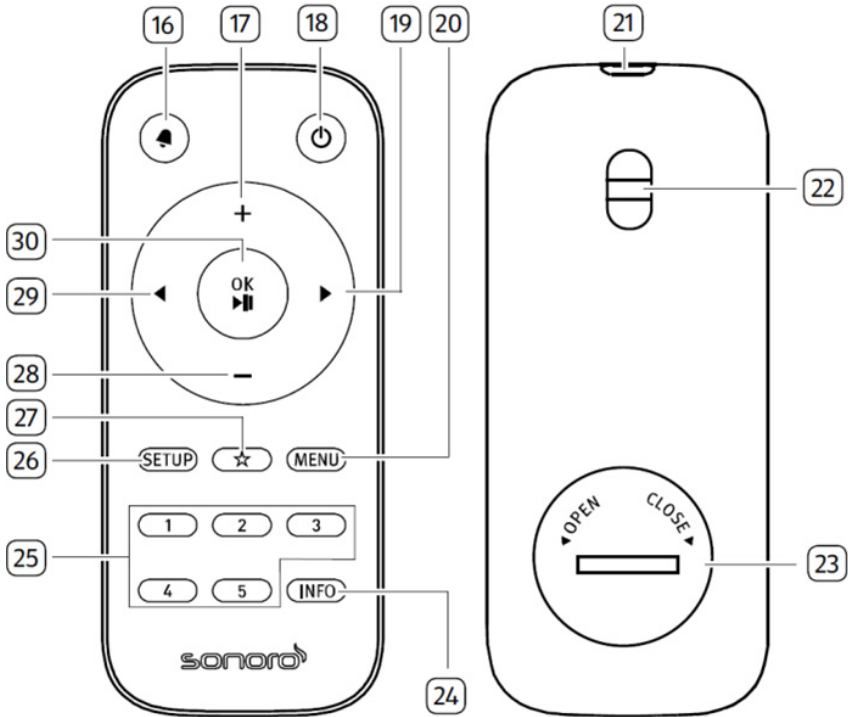

- 16. Alarm button (🔔)
- 17. Volume up button (+)*
- 18. Standby-button (⏻)
- 19. Right button (▶)*
- 20. Menu button (MENU)
- 21. Infra-red transmitter
- 22. Strap hole
- 23. Battery compartment
- 24. Information button (INFO)
- 25. Preset station buttons (1-5)
- 26. Setup button (SETUP)
- 27. Favourite button (☆)
- 28. Volume down button (-)*
- 29. Left button (◀)*
- 30. Play/pause button (▶||),
OK button

*Navigation buttons (◀, ▶, +, -)

2.3 Technical data

Specification	Value
Dimensions (W×D×H)	approx. 149 x 102 x 171 mm
Weight	approx. 1.1 kg
Operating temperature	0°C ~ +40°C
Display	2.4" TFT colour display
Frequency range, FM	87.50 MHz-108.00 MHz
DAB/DAB+	Band III, 174.928 MHz-239.200 MHz
Internet radio	More than 50,000 stations worldwide
Station presets	30 for each FM DAB/DAB+ Internet radio / Podcasts 10 for Spotify 8 for each Deezer Amazon Music
USB charging	Output: DC 5V  2.1A
AUX-IN	Port: 3.5mm jack Sensitivity: 300 mV
Streaming	Bluetooth Spotify Deezer Amazon Music
Network supported	IEEE 802.11 a/b/g/n 2.4GHz / 5GHz 2.412GHz - 2.472GHz / 5.18GHz - 5.32GHz / 5.50GHz - 5.70GHz / 5.745GHz - 5.825GHz
Transmitted power	2.4G WIFI : 16.24 dBm 5G WIFI : 16.72 dBm 5.8G WIFI : 12.57 dBm
Encrypted key	WEP, WPA, WPA2 (PSK), WPS
Bluetooth	Version 4.2, Profile : AVRCP 1.6, A2DP 1.3 2.402GHz - 2.480GHz
Transmitted power	7.85 dBm
Battery	CR2025 (remote control)
Standby Power	< 1.0W
Network Standby	< 2.0W

AC/DC adapter	Information
Manufacturer's name, commercial registration number and address	Ten Pao Industrial Co., Ltd. 10738198 Rm 10-11 6/F Kwong Sang Hong Ctr., 151-153 Hi Bun Road, Kwun Tong, Kowloon, Hong Kong
Model identifier	S024AMV1200200
Input voltage	AC 100-240V
Input AC frequency	50/60Hz
Output voltage	DC 12.0V
Output current	2.0A
Output power	24.0W
Average active efficiency	> 86.2% @115VAC/60Hz / @230V / 50Hz
Efficiency at low load (10%)	> 83.0% @115VAC/60Hz / @230V / 50Hz
No-load power consumption	< 0.10W @115VAC/60Hz / @230V / 50Hz

2.4 Marks of approval and certificates



The Bluetooth® word mark and logos are registered trademarks owned by the Bluetooth SIG, Inc. and any use of such marks by sonoro audio GmbH is under license. Other trademarks and trade names are those of their respective owners.



The Spotify software is subject to third party licenses found here:
<http://www.spotify.com/connect/third-party-licenses>



Deezer and Deezer logo are international trademarks of Deezer S.A., registered in France and other countries.



Amazon, Amazon Music Unlimited and all related logos are trademarks of Amazon.com, Inc. or its affiliates.

3 Getting started

3.1 Unpacking STREAM

1. Take STREAM out of the packaging and check whether STREAM or the individual parts exhibit damages. If this is the case, do not use STREAM. Should you detect any damage, contact your dealer or sonoro audio GmbH customer support immediately.
2. Check to make sure that the delivery is complete (see chapter "Scope of delivery").
3. Place STREAM at a suitable location. If you want to put your STREAM on a natural wood surface, please make sure that it is suitable. On oiled and waxed surfaces may possibly cause stains
4. Remove the protective film from the display.

3.2 Connecting the power supply

1. Insert the connector of the power adapter into the DC power input jack on the back of STREAM.
2. Insert the power plug into a wall socket. STREAM is turned on.



Remove the protective cover before inserting the DC connector.

3.3 Inserting and replacing the battery in the remote control

1. Open the battery compartment cover on the back of the remote control by turning it anticlockwise using a small coin.
2. Insert the supplied batteries (CR2025, 3 V) with the label (+) side up.
3. Close the battery compartment cover by turning the cover clockwise using a small coin.





Do not block the infra-red sensor on the STREAM and the infra-red transmitter on the remote control during use.

3.4 Using the antennas

1. Pull the arms of the rod antenna apart and align the FM/DAB antenna so that you have the best possible reception.
2. Lift Wi-Fi antenna upwards.

3.5 Performing initial setup

When STREAM is powered on for the first time, the "Language" (to be used in the display) selection shows on the display. Afterwards, the Privacy policy statement appears and needs to be accepted by pressing (**OK**) on remote control or navigation knob. Then, the "Setup wizard" appears on the display. Follow the instructions below to configure some initial settings.

1. When the "Setup Wizard" is displayed, press **+** or **-** on the remote control (or rotate the navigation knob) to select "**YES**" and then press **OK** to start the setup.



2. You are then prompted to select:
 - Time format (12 or 24-hour)
 - Source of time & date auto update (Update from radio, Internet or no update).

Depending on the selection you have made, follow the instructions on the display to further set up date and time, time zone, daylight saving or wireless network. Rotate the navigation knob on STREAM or press the navigation buttons on the remote control to make selections and then press **OK** to confirm (see chapter "Using the menus").

If update from Internet is selected, Wi-Fi connection must be first established. When entering the key of your wireless network, rotate the navigation knob on STREAM or press the navigation buttons on the remote control to select a character and then press **OK** to confirm. To delete the last entry, select [BKSP]. To cancel entering the key, select [CANCEL]. To confirm the entered key, select [OK].

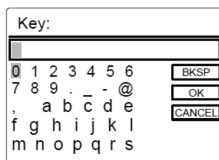

3. When "Setup wizard completed" appears, press **OK** to exit the setting.

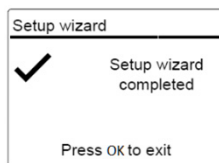

To run the setup wizard again, go to [System settings] and then select [Setup wizard] (See chapter "System settings").

4 Basic operation

To turn on,	Press ⏻ . STREAM starts operation from the last selected playback mode.
To turn off (standby mode),	Press ⏻ . The time and date (if set) are displayed. STREAM will automatically change to Standby mode without playback and operation after 15 minutes.
To select a playback mode,	Press MENU once, then ◀ or ▶ on the remote control (or rotate the navigation knob) to select a playback mode and then press OK to confirm. Mode sequence: FM-Radio > DAB-Radio > Internet-Radio > Podcasts > Bluetooth > Aux In > Spotify > Deezer > Amazon Music
To control the volume,	Press + or - on the remote control or rotate the volume knob on STREAM.

5 Using the menus

















There are three types of menus in STREAM.

- Setup menu (For specific settings in a playback mode, e.g. [Recall from Preset] in FM mode)
- System Settings (For general settings, e.g. time/date, language etc.)
- Main menu (For accessing the playback modes, sleep timer and alarms)

To access the menus,	Press SETUP . Contents of the menu may differ in different playback modes.
To select an option in the menu,	Rotate the navigation knob on STREAM or press + or - on the remote control.
To confirm a selection in the menu,	Press OK on the remote control. (On STREAM, press the navigation knob)
To go back one level in the menu,	Press ↩ .

6 Display icons

Refer to the table below for the meanings of the display icons when they show on the display.

	Wi-Fi connection is established (with signal strength).
	Wi-Fi connection is disconnected.
	A Bluetooth device is connected.
	Alarm 1 is activated.
	Alarm 2 is activated.
	The radio station is in the preset list.
	FM RDS information is received.
	Radio signal is being received (with signal strength).
	Repeat all playback mode is active.
	Repeat one playback mode is active.
	Shuffle playback mode is active.
	Repeat all and shuffle playback mode is active.
	Sleep timer is active.
	Stereo sound broadcast is available.
	Sound output is muted.
	Playback is paused.

7 FM Radio mode

7.1 Operation

To access the FM Radio mode,	Press MENU once, then press ◀ or ▶ on the remote control (or rotate the navigation knob) to select the FM Radio mode and then press OK to confirm.
To manually tune the frequency,	Press ◀ or ▶ on the remote control. Or, select [Manual tune] in the setup menu and then rotate the navigation knob.
To automatically tune to the next available station,	Press and hold ◀ or ▶ on the remote control. Or, press the navigation knob to start the automatic tuning.
To store a radio station in the preset list,	A maximum of 30 radio stations can be stored. 1. Press and hold ☆ key until the preset list is displayed and [Save to Preset] is displayed. 2. Press + or - on the remote control (or rotate the navigation knob) to select a preset station number and then press OK to confirm.
To directly store a radio station in the preset list (1-5),	Tune to a station and then press and hold a preset station button (1-5) on the remote control to directly store it in the preset list.
To recall a radio station in the preset list,	1. Press ☆ and the [Recall from Preset] is shown. 2. Press + or - on the remote control (or rotate the navigation knob) to select a radio station in the preset list and then press OK to confirm. Or, press preset station buttons (1-5) on the remote control to access a stored preset station (1-5).
To browse the radio station information (if available),	Press INFO on the remote control repeatedly.
To mute or restore the sound output,	Press ▶ .

7.2 Setup menu

Press **SETUP** in the FM mode to access the setup menu (see chapter "Using the menus"). The following options are available and the current settings (if applicable) are marked with an asterisk (*).

- [Manual tune]
To enable manual tuning of frequency.
- [Scan setting]
To decide if only stations with strong signals are scanned when performing automatic tuning.
- [System settings]
See chapter "System settings".
- [Main menu]
To access other playback modes, sleep timer or alarms.

8 DAB Radio mode

8.1 Operation

To access the DAB Radio mode,	Press MENU once, then press ◀ or ▶ on the remote control (or rotate the navigation knob) select the DAB Radio mode and then press OK to confirm.
To search for DAB radio stations,	The first time you select the DAB mode, or if the station list is empty, STREAM will automatically perform a full scan and store all available stations in the station list.
To tune to a station,	Press ◀ or ▶ on the remote control.
To store a radio station in the preset list,	A maximum of 30 radio stations can be stored. <ol style="list-style-type: none">1. Press and hold ☆ key until the preset list is displayed and [Save to Preset] is displayed.2. Press + or - on the remote control (or rotate the navigation knob) to select a preset station number and then press OK to confirm.
To directly store a radio station in the preset list (1-5),	Tune to a station and then press and hold a preset station button (1-5) on the remote control to directly store it in the preset list.
To recall a radio station in the preset list,	<ol style="list-style-type: none">1. Press ☆ and the [Recall from Preset] is shown.2. Press + or - on the remote control (or rotate the navigation knob) to select a radio station in the preset list and then press OK to confirm. <p>Or, press preset station buttons (1-5) on the remote control to access a stored preset station (1-5).</p>
To browse the radio station information* (if available),	Press INFO on the remote control repeatedly.
To mute or restore the sound output,	Press ▶ .

*DAB information (if available) includes: Station name, Dynamic Label Segment (DLS), Program type (PTY), Ensemble Name, Frequency, Signal strength error rate, Bit rate and audio codec, and date.

8.2 Setup menu

Press **SETUP** in the DAB mode to access the setup menu (see chapter "Using the menus"). The following options are available and the current settings (if applicable) are marked with an asterisk (*).

- [Station list]
To display all available stations.
- [Scan]
To scan and store all available stations.
- [Manual tune]
To manually tune the frequency. The list of available digital radio ensembles is shown.
- [Prune invalid]
To remove all invalid stations from the station list.
- [DRC]
Some DAB broadcasts offer dynamic range compression (DRC). Compressing the dynamic range of a radio signal can increase the volume of quiet sounds and reduce the volume of loud sounds. You can select high, low or off level. High level is recommended for noisy environment.
- [Station order]
To define how the stations are listed when browsing the station list. Options are:
 - [Alphanumeric]: Arrange the stations in alphabetical order,
 - [Ensemble]: List groups of stations that are broadcast together on the same ensemble, and
- [System settings]
See chapter "System settings".
- [Main menu]
To access other playback modes, sleep timer or alarms.

9 Internet Radio mode

9.1 Operation

Wi-Fi connection must be established first to use the Internet Radio (see chapters "Performing initial setup" and "Network").

To access the Internet Radio mode,	Press MENU once, then press ◀ or ▶ on the remote control (or rotate the navigation knob) to select the Internet Radio mode and then press OK to confirm. STREAM starts connecting to the previously connected network and then the last listened station.
To tune to a radio station,	See chapter "Station list".
To store a radio station in the preset list,	A maximum of 30 radio stations and podcasts can be stored. <ol style="list-style-type: none">1. Press and hold ☆ key until the preset list is displayed and [Save to Preset] is displayed.2. Press + or - on the remote control (or rotate the navigation knob) to select a preset station number and then press OK to confirm.
To directly store a radio station in the preset list (1-5),	Tune to a station and then press and hold a preset station button (1-5) on the remote control to directly store it in the preset list.
To recall a radio station in the preset list,	<ol style="list-style-type: none">1. Press ☆ and the [Recall from Preset] is shown.2. Press + or - on the remote control (or rotate the navigation knob) to select a radio station in the preset list and then press OK to confirm. Or, press preset station buttons (1-5) on the remote control to access a stored preset station (1-5).
To browse the station information* (if available),	Press INFO on the remote control repeatedly.

*Station information (if available) includes: Artist and track name, Station description, Station genre and location, Codec and sampling rate, Playback buffer, and date.

9.2 Setup menu

Press **SETUP** in the Internet Radio mode to access the setup menu (see chapter "Using the menus"). The following options are available and the current settings (if applicable) are marked with an asterisk (*).

- [Last listened]
To tune to your last listened radio stations or podcasts list.
- [Station list]
To tune to any available Internet radio stations (See chapter "Station list").
- [System settings]
See chapter "System settings".
- [Main menu]
To access other playback modes, sleep timer or alarms.

9.3 Station list

The following menus and sub-menus are available in the [Station List]:

- [Local (name of your location)]
To browse and tune to any radio stations available in your area.
- [Search]
To search for any available radio by entering keywords.
- [Location]
To browse and tune to radio stations by location.
- [Popular]
To browse and tune to the most popular Internet radio stations.
- [Discover]
To search the station list for stations by Origin, Genre, Language, and see the list of results with "Show stations".

10 Podcasts mode

10.1 Operation

Wi-Fi connection must be established first to use the Podcast (see chapters "Performing initial setup" and "Network").

To access the Podcast mode,	Press MENU once, then press ◀ or ▶ on the remote control (or rotate the navigation knob) to select the Podcast mode and then press OK to confirm. STREAM starts connecting to the previously connected network and then the last listened Podcast.
To tune to a podcast,	See chapter "Podcast list".
To store a podcast in the preset list,	A maximum of 30 radio stations and podcasts can be stored. <ol style="list-style-type: none">1. Press and hold ☆ key until the preset list is displayed and [Save to Preset] is displayed.2. Press + or - on the remote control (or rotate the navigation knob) to select a preset station number and then press OK to confirm.
To directly store a podcast in the preset list (1-5),	Tune to a podcast and then press and hold a preset station button (1-5) on the remote control to directly store it in the preset list.
To recall a podcast in the preset list,	<ol style="list-style-type: none">1. Press ☆ and the [Recall from Preset] is shown.2. Press + or - on the remote control (or rotate the navigation knob) to select a podcast in the preset list and then press OK to confirm. Or, press preset station buttons (1-5) on the remote control to access a stored preset station (1-5).
To browse the station information* (if available),	Press INFO on the remote control repeatedly.

*Podcast information (if available) includes: Artist and track name, Podcast description, Codec and sampling rate, Playback buffer and date.

10.2 Setup menu

Press **SETUP** in the Podcast mode to access the setup menu (see chapter “Using the menus”). The following options are available and the current settings (if applicable) are marked with an asterisk (*).

- [Last listened]
To tune to your last listened radio stations and podcasts.
- [Podcast list]
To tune to any available podcasts (See chapter “Podcast list”).
- [System settings]
See chapter “System settings”.
- [Main menu]
To access other playback modes, sleep timer or alarms.

10.3 Podcast list

The following menus and sub-menus are available in the [Podcast List]:

- [Local (name of your location)]
To browse and tune to any podcasts available in your area.
- [Search]
To search for any available podcasts by entering keywords.
- [Location]
To browse and tune to podcasts by location.
- [Discover]
To search the podcasts by Origin, Genre, Language, and see the list of results with “Show podcasts”.



11 Bluetooth mode

STREAM can connect to Bluetooth-enabled players (e.g. mobile phone) within a range of approximately 10 meters (30 feet).



You have to disconnect any existing Bluetooth connection before connecting STREAM to another device!

11.1 Pairing

1. Press **MENU** once, then ◀ or ▶ on the remote control (or rotate the navigation knob) to select the Bluetooth mode and then press **OK** to confirm.
The small Bluetooth icon  is blinking, indicating that STREAM is ready for pairing.
2. On your Bluetooth-enabled player, turn on the Bluetooth function and search for available Bluetooth devices.
3. Select "STREAM" in the list of available Bluetooth devices to start pairing.
The Bluetooth icon  stops blinking and lits steady when pairing is complete.

11.2 Operation

To access the Bluetooth mode,	Press MENU once, then press ◀ or ▶ on the remote control (or rotate the navigation knob) to select the Bluetooth mode and then press OK to confirm.
To start playback,	Select an audio file from your Bluetooth-enabled player and start playback.
To pause or resume playback,	Press  .
To skip to the previous or next audio file,	Press ◀ or ▶ on the remote control.
To disconnect the Bluetooth connection,	<ul style="list-style-type: none">• Switch to another playback mode, or• Select [BT disconnect] from the setup menu (see below), or• Press and hold ☆.

11.3 Setup menu

Press **SETUP** in the Bluetooth mode to access the setup menu (see chapter "Using the menus"). The following options are available and the current settings (if applicable) are marked with an asterisk (*).

- [Bluetooth disconnect]
To disconnect the Bluetooth connection.
- [View details]
 - [Bluetooth Info]: To get the existing Bluetooth connection status.
 - [Connected Device]: To get the existing connected Bluetooth device name.
 - [Paired Device list]: To show paired Bluetooth device's name.
- [System settings]
See chapter "System settings".
- [Main menu]
To access other playback modes, sleep timer or alarms.

12 AUX In mode

12.1 Operation

Your external player (e.g. mp3 player) must be connected to the auxiliary input jack of STREAM with an audio cable (with 3.5 mm connector, not supplied).

To access the AUX In mode,	Press MENU once, then press ◀ or ▶ on the remote control (or rotate the navigation knob) to select the AUX In mode and then press OK to confirm.
To start and control playback,	Perform all playback operations on the external player.
To mute or restore the sound output,	Press ▶ button.

12.2 Setup menu

Press **SETUP** in the AUX In mode to access the setup menu (see chapter "Using the menus"). The following options are available and the current settings (if applicable) are marked with an asterisk (*).

- [System settings]
See chapter "System settings".
- [Main menu]
To access other playback modes, sleep timer or alarms.

13 Streaming services

Your STREAM can play content from the following streaming services:



You will also find the symbols of these services in the display of your STREAM.



Please note: The use of streaming services requires contracts with the streaming providers; these may cause costs. In particular, free offers often contain advertising. Changes are in the responsibility of the streaming services. Please inform yourself on the homepages of the providers.

We recommend that you first install the UNDOK™ app on the device that you want to use to control your STREAM (this can be a smartphone or tablet, for example).



This device (eg. smartphone) must be in the same network as your STREAM!

For hints how to deal with the UNDOK™ app please refer to chapter 17.



Occasionally, the services can also be operated directly with the providers app or the STREAM itself. Please check with the provider.

13.1 Operation

The procedures described below applies analogously to all available streaming services.

Selection of a streaming service	<p>Press MENU once, then press ◀ or ▶ on the remote control (or rotate the navigation knob) to select the desired streaming service and then press OK to confirm.</p> <p>The symbols of the services listed above will appear accordingly in the display of your STREAM.</p>
Log in a streaming account (Deezer, Amazon Music),	To use a streaming service on your STREAM, sign in to STREAM or the UNDOK™ app installed on your mobile device with your personal account. Follow the instructions on the screen.
How to use Spotify Connect,	<p>Use your phone, tablet or computer as a remote control for Spotify.</p> <p>Go to spotify.com/connect to learn how.</p>
To pause or resume playback,	Press ▶ .
To skip to the previous or next audio file,	Press ◀ or ▶ on the remote control.
To store a playback item in the preset list,	<p>A maximum of 8 playback items can be stored for Deezer and Amazon Music, and 10 for Spotify.</p> <ol style="list-style-type: none">1. Press and hold ☆ key until the preset list is displayed and [Save to Preset] is displayed.2. Press + or - on the remote control (or rotate the navigation knob) to select a preset item number and then press OK to confirm.
To directly store a playback item in the preset list (1-5),	Select a playback item and then press and hold a preset station button (1-5) on the remote control to directly store it in the preset list.

To recall a playback item in the preset list,	<ol style="list-style-type: none"> 1. Pres ☆ and the [Recall from Preset] is shown. 2. Press + or - (or rotate the navigation knob) to select a playback item in the preset list and then press OK to confirm. <p>Or, press preset station button (1-5) on the remote control to directly access a preset playback item.</p>
To browse the station information (if available),	Press INFO on the remote control repeatedly.

13.2 Setup menu

Press **SETUP** in the Steaming music mode to access the setup menu (see chapter "Using the menus"). The following options are available and the current settings (if applicable) are marked with an asterisk (*).

- [System settings]
See chapter "System settings".
- [Main menu]
To access other playback modes, alarm or sleep timer.

14 Alarms

14.1 Setting alarms

You can set up two alarms.

1. Press and hold  on the remote control to access the alarm setting mode. Alternatively, press **SETUP** in any playback mode and then select [Main menu] and then [Alarms].

You may also access the alarm setting mode when STREAM is in the standby (off) mode. To do so, press and hold  on the remote control.

2. Select the alarm you want to set (Alarm 1 or 2) and then press **OK**.
3. The following options show how to set the alarm. Rotate the navigation knob or press the navigation buttons to perform the settings (see chapter "Using the menus").

- [Enable]

To turn on or off and set frequency of the alarm. The following options are available:

- [Off]: To deactivate the alarm.
- [Daily]: The alarm activates everyday.
- [Once]: The alarm activates once only.
- [Weekends]: The alarm activates on Saturdays and Sundays.
- [Weekdays]: The alarm activates from Monday to Friday.

- [Time]

To set the alarm time.



- [Mode]

To select the alarm sound source. The following options are available:

- [Buzzer]
- [Internet Radio]
- [DAB Radio]
- [FM Radio]

- [Preset]

To select the last listened station or a preset station as the alarm sound source. This only shows when Internet Radio, DAB or FM is selected in [Mode].

- [Volume]
To set the volume of the alarm sound.
- [Save]
To save the current settings.
Once [Save] is selected, the alarm settings will be stored. If an alarm is activated, the corresponding alarm icon ( ) will show.

14.2 Turning the alarms on or off

- When STREAM is in operation mode or in the standby (off) mode, press  repeatedly to cycle through the alarm on or off settings.



Press 	Alarm 1	Alarm 2
1x	On	Off
2x	Off	On
3x	On	On
4x	Off	Off

- When an alarm is turned on, the corresponding alarm icon ( ) will show.

14.3 Deactivating a sounding alarm

- Press  or  on the remote control to stop a sounding alarm.

14.4 Snooze

- To temporarily silence (default: 10 min) a sounding alarm, press  or the navigation knob.
- Press **+** or **-** on the remote control (or rotate the navigation knob) to change the snooze period (5, 10, 15 or 30 min).
- During the snooze period, the alarm icon will blink and the remaining snooze time will show.
- To cancel the snooze function, press or  or  on the remote control.

15 Sleep timer

The sleep timer sets the duration of time before STREAM turns off automatically.

1. Press **SETUP** in any playback mode and then select [Main menu] and then [Sleep].
2. Press **+** or **-** on the remote control (or rotate the navigation knob) to select a sleep timer (5, 10, 15, 30, 45, 60, 90, 105, or 120 min).
3. Press **OK** to confirm the selection.

When the sleep timer is active, the sleep timer icon () and the remaining time will be shown. To cancel the sleep timer, select [Sleep OFF].

16 System settings

16.1 Accessing the system settings

- Press **SETUP** in any playback mode and then select [System Settings]
- Refer to the chapters below for details of each setting option. The current settings (if applicable) are marked with an asterisk (*).
- See chapter "Using the menus" for browsing and making selections in the system settings.

16.2 Streaming audio quality

The three quality options presented in the System setting apply to music streaming services only.

- [Low quality] : Corresponds to the service's lowest quality.
- [Normal quality] : Corresponds to the service's mid-level quality.
- [High quality] : Corresponds to the service's highest quality.

16.3 Equalizer

- Select one of the sound equalizer options including: [Normal], [Bath], [Jazz], [Rock], [Movie], [Classic], [Pop], [News], [My EQ] and [My EQ profile setup].
- [My EQ profile setup] allows you to set your own bass and treble levels.

16.4 Network

- [Network wizard]
To establish network connection.
- [PBC Wlan setup]
Select this option if your wireless router supports both WPS and PBC setup methods.
- [View settings]
To view the current network information.
- [Manual settings]
Under the [Wireless] option, select [DHCP enable] to allocate IP address automatically or [DHCP disable] to do it manually.
- [NetRemote PIN Setup]
To set up a NetRemote PIN.

- [Network profile]
To display a list of networks saved by STREAM.
- [Clear network settings]
To clear all network settings.
- [Keep network connected]
To keep the WiFi network connected or not. If [YES] is selected, this allows you to wake STREAM from standby using a remote app (eg. UNDOK-app). If [NO] is selected, this will switch OFF the WiFi network connection in standby mode.

16.5 Time/date

- [Set Time/Date]
To set time and date.
- [Auto update]
To select a source (Radio, Internet network or no update) for automatic time & date update.
If you are updating time from a source (Radio – FM/DAB), the daylight saving setting has no effect.
If you are updating time from the Internet network, set your time zone.
- [Set format]
To set 12 or 24-hour time format.
- [Set timezone]
To set a time zone.
- [Daylight savings]
To enable or disable daylight saving time.

16.6 Inactive Standby

- This option sets the duration of time before STREAM turns off automatically. Options include: Off, 2, 4, 5 and 6 hours.

16.7 Language

- This option sets the menu language. Options include: English, German, Danish, Spanish, French, Italian, Dutch, Norwegian, Polish, Portuguese, Finnish, Swedish and Turkish.

16.8 Factory reset

- This option clears all user-defined settings and replaces them with the original default settings.

16.9 Software update

- [Auto-check setting]
To set to periodically check for update.
- [Check now]
To check for update immediately.
If a new software is available, STREAM will ask if you want to proceed with an update.
Before software upgrade, make sure that STREAM is connected to a stable power connection. Disconnecting power during a software update may damage STREAM.

16.10 Setup wizard

- To perform initial setup (see chapter “Performing initial setup”).

16.11 Info

- This shows the current software version, spotify version, radio ID and friendly name.

16.12 Privacy policy

- Please visit the following page on a PC or mobile device.
www.frontiersmart.com/privacy

16.13 Backlight

- [Dimmer level]
To select the brightness level of the display. Options include: [High], [Medium], [Low] or [Auto].
If [Auto] is selected, the brightness level is automatically adjusted according to the ambient light sensor at the front of STREAM.

17 Using UNDOK™ app to control STREAM

STREAM is compatible with the Frontier Smart Technologies UNDOK™ app. The app offers comprehensive remote control functionality for FS based audio modules with an iOS or Android smart device.

To install and use the UNDOK™ app:

1. Download the UNDOK™ app from "App Store" or "Google play" and install it on your iOS or Android smart device.



2. Connect your smart device to the same Wi-Fi network as STREAM.
3. Launch the UNDOK™ app on your smart device. The app will search for compatible audio systems. You may also tap on  to start searching for audio systems.
4. Select "STREAM" from the list of available audio systems.

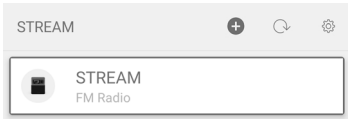

5. Control STREAM through the UNDOK™ app.

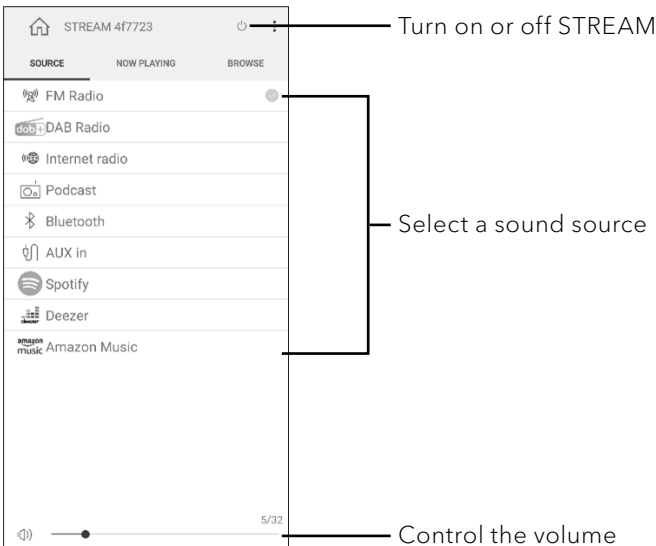

18 Troubleshooting

Malfunctions can occur with any electrical equipment. This is not necessarily due to a defect. As such, you should check the following table to see if you can eliminate the problem yourself.

Malfunction	Possible cause	Solution
No power	Power cable is not properly connected.	Connect the power cable properly.
No response from STREAM	There is an error in the STREAM.	Disconnect and reconnect the power plug. Then turn STREAM on again.
Remote control does not work, or only works sporadically	Distance to STREAM is too large.	Reduce the distance between the remote control and STREAM.
	Battery is empty.	Replace the battery.
No sound or poor sound	Sound is turned off.	Adjust the volume.
	Headset is plugged in.	Pull the headset out of the jack.
	STREAM is not set to the correct playback mode.	Select another playback mode.
	FM/DAB or Internet reception is poor.	Extend/adjust the FM/DAB antenna or check the Wi-Fi connection.
	There is radio interference.	Keep STREAM away from other electronic devices.
Alarm does not work.	Alarm is not activated.	Activate the alarm.
	Alarm volume is set too low.	Increase the alarm volume.
Insufficient Wi-Fi signal strength	The router is too far or blocked.	Place STREAM closer to the router or adjust the position of the Wi-Fi antenna.

Malfunction	Possible cause	Solution
Cannot connect to your Wi-Fi network	Router is not switched on or working properly.	Switch on your router or check the router conditions.
	Setup method is incorrect.	Check if your router supports WPS and uses the correct setup method (PBC or PIN).
		Configure the Wi-Fi settings again.
Internet radio station does not work sometimes.	Some stations only support a limited number of listeners.	Try again later.
	Station is not broadcasting.	Try again later.
Some Internet radio stations disappear from the station list.	The station is removed from the list when it stops broadcasting.	Check again later. If the station broadcasts again, it will be brought back to the list.
USB device is not charging.	USB cable is not connected or broken.	Check the USB cable.
USB device is not playing music.	USB playback does not support.	USB port is used for charging.

19 Cleaning



NOTICE!

Material damage due to improper cleaning!

Improper cleaning can result in damage to STREAM or cause certain functions to stop working.

- Never use abrasive or solvent-based cleaning agents, as these may damage the surface of STREAM.
- Never use hot or compressed air to dry STREAM.
- The edges and corners of STREAM are vulnerable to pressure. Protect these areas to prevent them from being subjected to excessive pressure.

Cleaning off fingerprints and light soiling

- Clean STREAM only from the outside with a soft, dry cloth.

Cleaning off heavy soiling

- Clean STREAM only from the outside with a slightly damp cloth and then dry STREAM with a soft, dry cloth.

20 Warranty

When submitting warranty claims, the following applies without restricting your legal rights:

- Warranty claims can only be asserted within a period of max. 2 years (1 year in North America and Australia), calculated from the date of purchase.
- sonoro audio GmbH shall, at its own discretion, repair or replace STREAM free of charge any defects caused by material or manufacturing defects within the warranty period.
- In case of a complaint, please contact your dealer or our customer service department. You will find our contact data under "Contact data" (Chapter 1.1) or visit our website at www.sonoro.com
- No new warranty period begins following repair or replacement of STREAM. The warranty period of 2 years (1 year in North America and Australia) from date of purchase remains applicable.
- Excluded from the warranty are batteries, damage caused by improper use, normal wear and tear, as well as defects which only minimally affect the value or usability of STREAM. The warranty also expires in case of any modifications not made by our authorised service centre.

STREAM SO-411

RADIO INTERNET AVEC WIFI, DAB+ & BLUETOOTH®



Mode d'emploi

Table des matières

1	Introduction.....	93
1.1	Contact	93
1.2	Utilisation prévue.....	94
2	Faites connaissance avec votre STREAM.....	94
2.1	Ensemble de livraison	94
2.2	Contrôles et ports	95
2.3	Données techniques	98
2.4	Marques homologuées.....	100
3	Démarrage	101
3.1	Déballage du STREAM	101
3.2	Connexion de l'alimentation	101
3.3	Insertion et remplacement de la pile dans la télécommande.....	101
3.4	Utilisation des antennes	102
3.5	Effectuer la configuration initiale	102
4	Opérations de base	104
5	Utilisation des menus	105
6	Icones affichées	106
7	Mode de radio FM	107
7.1	Fonctionnement	107
7.2	Menu de configuration	108
8	Mode de radio RSN	109
8.1	Fonctionnement	109
8.2	Menu de configuration	110
9	Mode de radio Internet.....	112
9.1	Fonctionnement	112
9.2	Menu de configuration	113
9.3	Liste de stations.....	113
10	Mode de Podcasts	114
10.1	Fonctionnement	114
10.2	Menu de configuration	115
10.3	Liste de podcasts.....	115
11	Mode Bluetooth	116
11.1	Appairage.....	116
11.2	Fonctionnement	116
11.3	Menu de configuration	117
12	Mode AUX In	118
12.1	Fonctionnement	118
12.2	Menu de configuration	118

13	Service de streaming.....	119
13.1	Fonctionnement	120
13.2	Menu de configuration	121
14	Sonneries.....	122
14.1	Configuration des sonneries.....	122
14.2	Activation/Désactivation des sonneries.....	123
14.3	Désactivation d'une sonnerie en cours	123
14.4	Mode de rappel.....	123
15	Minuterie de sommeil.....	124
16	Paramètres du système	125
16.1	Accès aux paramètres du système.....	125
16.2	Qualité du streaming audio en continu.....	125
16.3	Égaliseur	125
16.4	Réseau.....	125
16.5	Date/Heure.....	126
16.6	Mode veille inactif	126
16.7	Langue	126
16.8	Réglages d'origine	127
16.9	MAJ Logiciel.....	127
16.10	Assistant réglages	127
16.11	Informations	127
16.12	Politique de confidentialité	127
16.13	Rétroéclairage.....	127
17	Utilisation de l'appli UNDOK ^{MD} pour contrôler le STREAM....	128
18	Dépannage.....	129
19	Nettoyage.....	131
20	Garantie	132

1 Introduction

Merci d'avoir fait l'achat du STREAM. Ce mode d'emploi et ce manuel de sécurité fournissent toute l'information requise pour le fonctionnement sécuritaire et sans danger du STREAM.

FR

- Veuillez s'il vous plait lire ce mode d'emploi et ce manuel de sécurité dans leur entièreté avant d'utiliser le STREAM
- Conservez ce mode d'emploi pour référence future
- Si vous transférez le STREAM à un tiers parti, veuillez s'il vous plait également leur fournir ce mode d'emploi et ces consignes de sécurité
- Ne pas suivre le mode d'emploi et ces consignes de sécurité peut résulter en de sérieuses blessures ou endommager le STREAM
- Nous n'assumons aucune responsabilité quant aux dommages pouvant résulter du non-respect des consignes du mode d'emploi et de ces consignes de sécurité.

Les images de ce mode d'emploi sont destinées à illustrer les actions nécessaires à l'utilisation de STREAM.

Profitez pleinement de votre STREAM!

1.1 Contact

Adresse	sonoro audio GmbH, Hammer Landstraße 45, 41460 Neuss, Allemagne
Téléphone	+49 2131 8834-141
Fax	+49 2131 7517-599
E-mail	support@sonoro.com
Internet	www.sonoro.com  

1.2 Utilisation prévue

Le STREAM est uniquement destiné à un usage personnel et non commercial. Le STREAM est uniquement destiné aux utilisations suivantes:

- La lecture FM/RSN+/Internet-Radiosendern und Streaming-Diensten.
- La lecture audio d'appareils externes connectés via les ports AUX In.
- Le playback audio venant d'appareils Bluetooth (ex. téléphones portables).
- Le chargement d'appareils externes connectés via le port USB.

Toute autre utilisation est considérée comme étant incorrecte et interdite. Nous n'assumons aucune responsabilité pour les dommages pouvant résulter d'une utilisation incorrecte.

2 Faites connaissance avec votre STREAM

2.1 Ensemble de livraison

En plus du STREAM en tant que tel, les accessoires suivants sont aussi compris dans l'ensemble de la livraison:

- Télécommande
- Une pile-bouton (CR2025, 3 V)
- Adaptateur (VDE)
- Guide de démarrage rapide
- Mode d'emploi
- Manuel de sécurité

2.2 Contrôles et ports

Vue avant

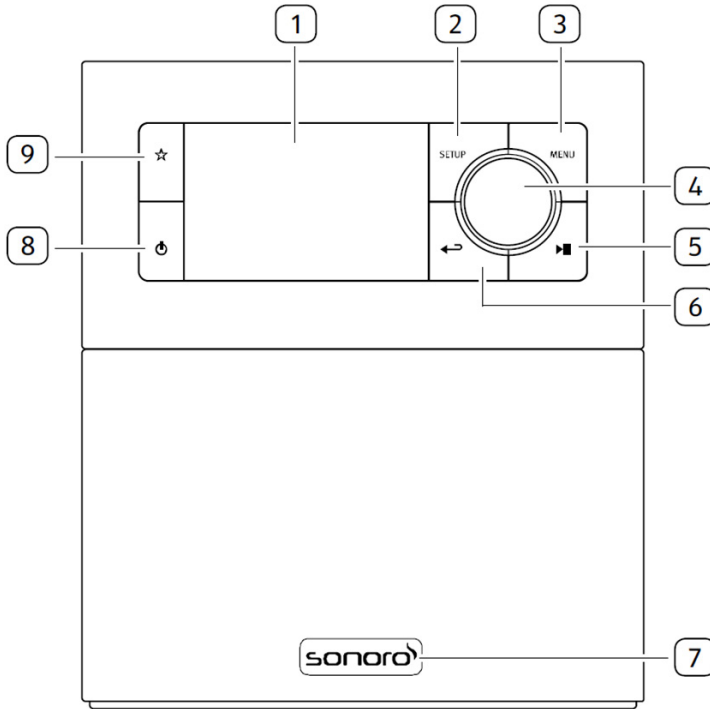

1. Affichage
2. Bouton de configuration (**SETUP**)
3. Bouton du menu (**MENU**)
4. Bouton du volume, Bouton de navigation, Bouton **OK** (appuyer)
5. Bouton lecture/pause (**▶||**)
6. Bouton de retour (**←↶**)
7. Senseur infrarouge et senseur de lumière ambiante (derrière le logo)
8. Bouton de mise en veille (**⏻**)
9. Bouton des favoris (**☆**)

vue arrière et latérales

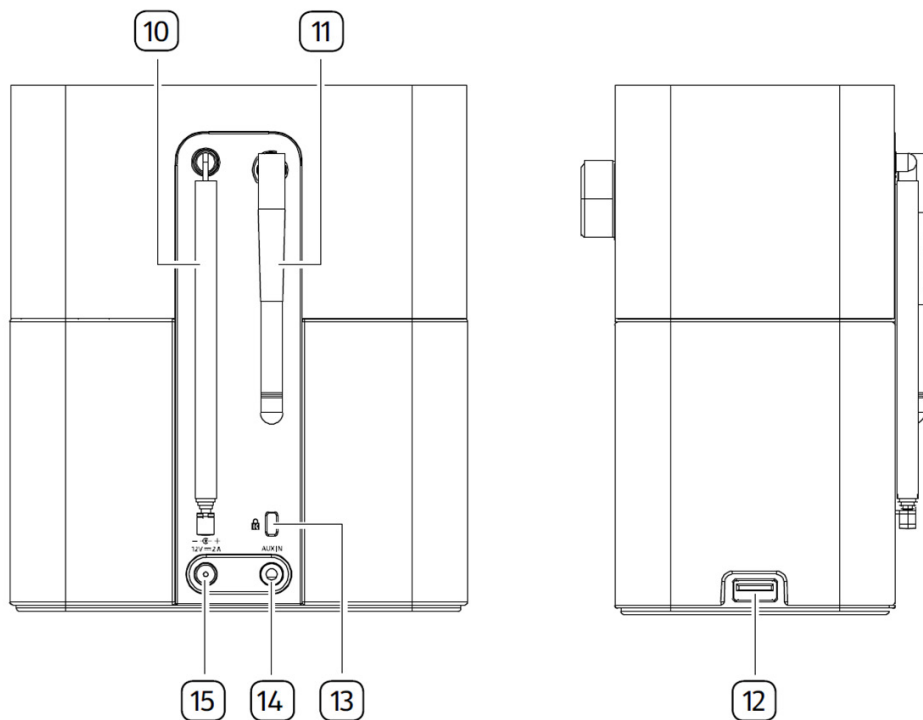

- 10. Antenne FM/RSN
- 11. Antenne Wi-Fi
- 12. Port USB
- 13. Verrouillage, port antivol
- 14. Prise d'entrée auxiliaire (3,5mm)
- 15. Prise d'alimentation DC

Télécommande

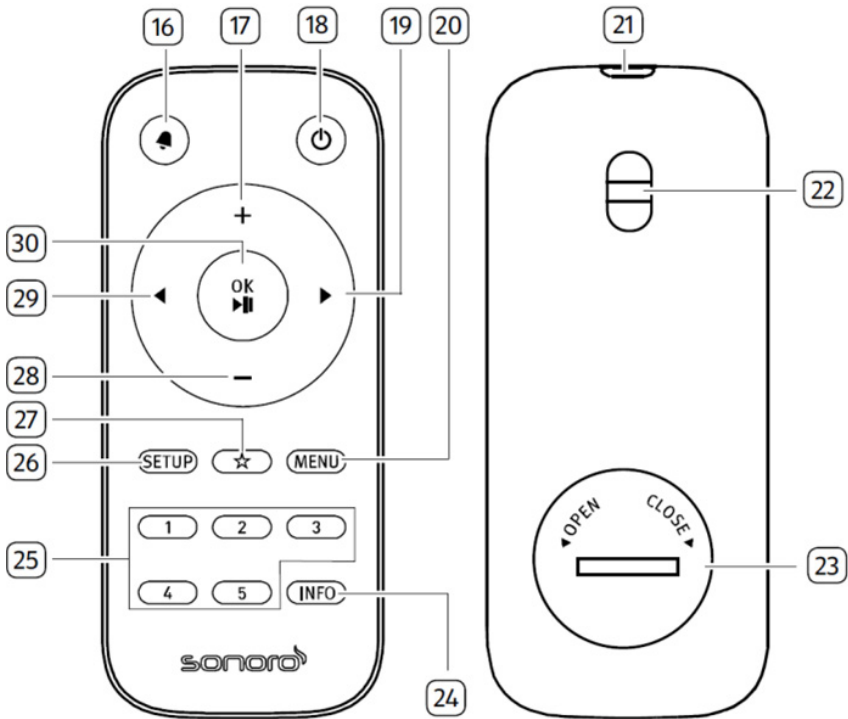

- 16. Bouton de sonnerie (🔔)
- 17. Bouton de hausse de volume ton (+)*
- 18. Bouton de mise en veille (🔌)
- 19. Bouton de droite (▶)*
- 20. Bouton du menu (MENU)
- 21. Transmetteur infrarouge
- 22. Trou à bandoulière
- 23. Compartiment de pile

- 24. Bouton d'information (INFO)
- 25. Bouton des stations pré-réglées (1-5)
- 26. Bouton de configuration (SETUP)
- 27. Bouton des favoris (☆)
- 28. Bouton de baisse de volume (-)*
- 29. Bouton de gauche (◀)*
- 30. Bouton de Lecture/pause (▶▶), bouton OK

*Boutons de navigation (◀, ▶, +, -)

2.3 Données techniques

Spécifications	Valeur
Dimensions (LxLxH)	environ 149 x 102 x 171 mm
Poids	environ 1,1 kg
Température de fonctionnement	0°C to +40°C
Affichage	Affichage couleur 2,4" TFT
Portée de Fréquence FM	87,50 MHz-108,00 MHz
RSN/RSN+	Bande III, 174,928 MHz-239,200 MHz
Radio internet	Plus de 5.000 stations à travers le monde
Préréglages de Station	30 pour chaque FM/RSN + Radio Internet / Pdocasts 10 pour Spotify 8 pour chaque Deezer Amazon Music
Chargement USB	Sortie: DC 5V  2,1A
AUX-IN	Port: prise 3,5mm Sensibilité: 300 mV
Streaming	Bluetooth Spotify Deezer Amazon Music
Soutien réseau	IEEE 802.11 a/b/g/n, 2,4GHz / 5GHz 2,412GHz - 2,472GHz / 5,18GHz - 5,32GHz / 5,50GHz - 5,70GHz / 5,745GHz - 5,825GHz
Puissance max. transmise	2,4G WIFI : 16,24 dBm 5G WIFI : 16,72 dBm 5,8G WIFI : 12,57 dBm
Encryptions de clé	WEP, WPA, WPA2 (PSK), WPS
Bluetooth	Version 4,2 Profil : AVRCP 1,6, A2DP 1,3 2,402GHz - 2,480 GHz
Puissance max. transmise	7,85 dBm
Pile	CR2025 (télécommande)
Puissance de réserve	< 1,0W
Veille du réseau	< 2,0W

Puissance de l'adaptateur AC	Valeur
Raison sociale ou marque déposée, numéro d'enregistrement au registre du commerce et adresse du fabricant	Ten Pao Industrial Co., Ltd. 10738198 Rm 10-11 6/F Kwong Sang Hong Ctr., 151-153 Hi Bun Road, Kwun Tong, Kowloon, Hong Kong
Référence du modèle	S024AMV1200200
Tension d'entrée	AC 100-240V
Fréquence du CA d'entrée	50/60Hz
Tension de sortie	DC 12,0V
Courant de sortie	2,0A
Puissance de sortie	24,0W
Rendement moyen en mode actif	> 86,2% @115VAC/60Hz / @230V / 50Hz
Rendement à faible charge (10 %)	> 83,0% @115VAC/60Hz / @230V / 50Hz
Consommation électrique hors charge	< 0,10W @115VAC/60Hz / @230V / 50Hz

2.4 Marques homologuées



Le mot et les logos Bluetooth® sont des marques déposées propriétés de Bluetooth SIG, Inc. et toute utilisation de ces marques par sonoro audio GmbH est fait sous licence. Les autres marques de commerce appartiennent à leurs propriétaires respectifs.



Ce produit intègre le logiciel Spotify qui est assujetti aux licences de tiers ci-mentionnées:
<http://www.spotify.com/connect/third-party-licenses>



Le logo Deezer et Deezer sont des marques internationales de Deezer S.A., déposées en France et dans d'autres pays.



Amazon, Amazon Music Unlimited et tous les logos associés sont des marques commerciales d'Amazon.com, Inc. ou de ses filiales.

3 Démarrage

3.1 Déballage du STREAM

1. Retirez le STREAM de son l'emballage et vérifiez si le STREAM ou ses composantes individuelles apparaissent endommagées. N'utilisez pas l'appareil si tel est le cas. Si vous trouvez quelque dommage que ce soit, contactez immédiatement votre revendeur ou le service client sonoro audio GmbH.
2. Assurez-vous que la livraison soit complète (Voir le chapitre « Ensemble de livraison »)
3. Placez le STREAM à un endroit convenable.
4. Retirez la pellicule protectrice de l'affichage.

3.2 Connection de l'alimentation

1. Insérez le connecteur de l'adaptateur dans la prise de l'alimentation DC à l'arrière du STREAM.
2. Insérez la prise de courant dans une fiche murale. Le STREAM est maintenant en marche.



Retirer le couvercle de protection avant d'y brancher le connecteur.

3.3 Insertion et remplacement de la pile dans la télécommande

1. A l'aide d'une petite pièce de monnaie, ouvrez le compartiment de la pile à l'arrière de la télécommande en faisant tourner le couvercle dans le sens antihoraire.
2. Insérez les piles comprises (CR2025, 3 V) avec l'étiquette (+) vers le haut.
3. A l'aide d'une petite pièce de monnaie, replacez le couvercle et refermez le compartiment en tournant le couvercle dans le sens horaire.





Ne bloquez pas le transmetteur infrarouge sur le STREAM ou sur la télécommande.

3.4 Utilisation des antennes

1. Vous utilisez une antenne à tige, séparez-en les tiges et alignez l'antenne FM/RSN afin d'avoir la meilleure réception possible.
2. Soulevez l'antenne Wi-Fi vers le haut.

3.5 Effectuer la configuration initiale

La première fois que le STREAM est mis en marche, «Assistant réglages» apparaîtra sur l'affichage. Ensuite, la déclaration de confidentialité s'affiche et doit être acceptée en appuyant sur **(OK)** sur la télécommande ou sur le bouton de navigation. Suivez les instructions ci-dessous pour configurer certains des paramètres de base.

1. Lorsque " Assistant réglages " est affiché, appuyez sur **+** ou **-** sur la télécommande (ou faites tourner le bouton de navigation) pour sélectionner "Oui" puis appuyez sur **OK** pour démarrer la configuration.

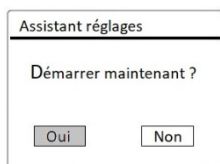

2. Vous devrez alors sélectionner:
 - La langue (à être utilisée pour l'affichage)
 - Le format de l'heure (12 ou 24 heures)
 - Source de la mise à jour automatique de l'heure et de la date (Mise à jour depuis la radio, l'Internet ou aucune mise à jour).
Dépendant de la sélection que vous aurez effectuée, suivez les instructions sur l'affichage pour configurer davantage la date, l'heure, le fuseau horaire, l'heure avancée ou le Wi-Fi. Faites tourner le bouton de navigation du STREAM ou appuyez sur les boutons de navigation de la télécommande pour sélectionner puis appuyez sur **OK** pour confirmer. (Voir « Utilisation des menus »)

Lorsque la mise à jour de l'internet est sélectionnée, la connexion Wi-Fi doit d'abord être établie. Lors de l'entrée du mot de passe de votre Wi-Fi, faites tourner le bouton de navigation du STREAM ou appuyez sur les boutons de navigation de la télécommande pour sélectionner puis appuyez sur **OK** pour confirmer. Pour effacer la dernière entrée, sélectionnez [BKSP]. Pour annuler l'entrée, sélectionnez [ANNULER]. Pour confirmer l'entrée, sélectionnez [OK].

Clé :										
										BKSP
0	1	2	3	4	5	6				OK
7	8	9	.	-	@					ANNULE
,	a	b	c	d	e					
f	g	h	i	j	k	l				
m	n	o	p	q	r	s				

3. Lorsque « Assistant réglages terminé » apparaît, appuyer sur **OK** pour quitter les paramètres.

Assistant réglages	
	Assistant réglages terminé
Cliquez sur OK pour quitter	



Pour démarrer à nouveau l'assistant de configuration, rendez-vous sur [Configuration] puis sélectionnez [Assistant réglages] (Voir le chapitre « Paramètres du système »).

4 Opérations de base

Pour mettre en marche,	Appuyez sur ⏻ . Le STREAM démarrera depuis le dernier mode de playback sélectionné.
Pour arrêter (mode de veille),	Appuyez sur ⏻ . L'heure et la date (si réglées) sont affichées. STREAM passe automatiquement en mode veille après 15 minutes sans lecture ou sans utilisation.
Pour sélectionner un mode de playback,	Appuyer une fois sur MENU , puis sur ◀ ou ▶ sur la télécommande (ou tournez le bouton de navigation) pour sélectionner un mode de lecture, puis appuyez sur OK pour confirmer. Séquence des modes: Radio FM > Radio DAB > Radio Internet > Podcasts > Bluetooth > AUX In > Spotify > Deezer > Amazon Musique >
Pour contrôler le volume,	Sur la télécommande, appuyer sur + ou - ou faites tourner le bouton du volume du STREAM.

5 Utilisation des menus

















Le STREAM contient trois types de menus.

- Le menu de configuration (Pour des paramètres spécifiques en mode playback, ex [Rappel de Pré-programmation] en mode FM)
- Paramètres du Système (Pour les paramètres généraux, ex. heure/date, langue etc.)
- Menu principal (Pour accéder aux modes de playback, minuteries de sommeil et sonneries)

Pour accéder aux menus,	Appuyer sur SETUP . Le contenu des menus peut varier selon les divers modes de playback.
Pour sélectionner une option dans les menus,	Sur le STREAM, faire tourner le bouton de navigation ou appuyer sur + ou - sur la télécommande.
Pour confirmer une sélection sur les menus,	Appuyez sur OK sur la télécommande. (Sur le STREAM, appuyer sur les boutons de navigation)
Pour revenir au niveau du menu précédent,	Appuyer sur ← .

6 Icones affichées

Reférez-vous au tableau ci-dessous pour la légende des icônes affichées.

	Connexion Wi-Fi établie (avec puissance du signal).
	Connexion Wi-Fi déconnectée.
	Un appareil Bluetooth est connecté.
	Sonnerie 1 activée.
	Sonnerie 2 activée.
	Cette station radio est dans la liste préprogrammée.
	Information RDS FM reçue.
	Signal radio reçu (avec puissance du signal).
	Mode de playback de répétition intégrale activé.
	Mode de playback de répétition unique activé.
	Mode de playback aléatoire activé.
	Mode de playback de répétition intégrale et aléatoire activé.
	Minuterie de sommeil activée.
	Diffusion de son stéréo disponible.
	Sortie sonore coupée.
	Playback interrompu.

7 Mode de radio FM

7.1 Fonctionnement

Pour accéder au mode de radio FM,	Appuyer une fois sur MENU , puis ◀ ou ▶ sur la télécommande (ou faites tourner le bouton de navigation) pour sélectionner le modeRadio FM puis appuyez sur OK pour confirmer.
Pour syntoniser la fréquence manuellement,	Appuyer sur ◀ ou ▶ sur la télécommande. Ou sélectionner [Manual tune] au menu de configuration puis faire tourner le bouton de navigation.
Pour syntoniser automatiquement la prochaine station disponible,	Appuyer et tenir ◀ ou ▶ sur la télécommande. Ou appuyez sur le bouton de navigation pour débiter la syntonisation automatique.
Pour sauvegarder une station radio dans la liste préprogrammée,	Un maximum de 30 stations radio peut être sauvegardé. <ol style="list-style-type: none">1. Appuyez sur le bouton ☆ et maintenez-le enfoncé jusqu'à ce que la liste des prééglages s'affiche et que [Enregistrer préprog.] s'affiche.2. Appuyer sur + ou - sur la télécommande (ou faites tourner le bouton de navigation) pour sélectionner le numéro de la station préprogrammée puis appuyer OK pour confirmer.
Pour sauvegarder directement une station radio dans la liste préprogrammée, (1-5),	Syntonisez une station puis appuyez et maintenez un bouton de station préprogrammée (1-5) sur la télécommande pour la sauvegarder directement dans la liste préprogrammée.
Pour rappeler une station radio de la liste préprogrammée,	<ol style="list-style-type: none">1. Appuyer sur ☆.2. Appuyer sur + ou - sur la télécommande (ou faites tourner le bouton de navigation) pour sélectionner une station préprogrammée puis appuyer OK pour confirmer. <p>Ou encore appuyez sur un des boutons de stations préprogrammées (1-5) sur la télécommande pour y accéder (1-5).</p>

Pour consulter l'information de la station radio (si disponible),	Appuyez plusieurs fois sur INFO sur la télécommande.
Pour activer ou désactiver la coupure du son,	Appuyer sur ▶ .

7.2 Menu de configuration

En mode FM, appuyez sur **SETUP** pour accéder au menu de configuration (voir le chapitre « Utilisation des menus »). Les options suivantes sont disponibles et les paramètres courants (si applicables) sont indiquées avec un astérisque (*).

- [Réglages manuel]
Pour décider si seules les stations à fort signal sont balayées lors de la syntonisation automatique.
- [Réglages recherche]
Pour décider si seules les stations à fort signal sont balayées lors de la syntonisation automatique.
- [Configuration]
Voir le chapitre « Paramètres du système ».
- [Menu Principal]
Pour accéder aux autres modes de playback, minuteries de sommeil et aux sonneries.

8 Mode de radio RSN

8.1 Fonctionnement

FR

Pour accéder au mode de radio RSN,	Appuyer une fois sur MENU , puis ◀ ou ▶ sur la télécommande (ou faites tourner le bouton de navigation) pour sélectionner le mode Radio DAB puis appuyez sur OK pour confirmer.
Pour rechercher une station radio RSN,	La première fois que le mode RSN est sélectionné, ou si la liste de stations est vide, le STREAM fera un balayage complet et automatique et sauvegardera toutes les stations disponibles dans la liste.
Pour syntoniser une station,	Appuyer sur ◀ ou ▶ sur la télécommande.
Pour sauvegarder une station radio dans la liste préprogrammée,	Un maximum de 30 stations radio peut être sauvegardé. <ol style="list-style-type: none">1. Appuyez sur le bouton ☆ et maintenez-le enfoncé jusqu'à ce que la liste des préreglages s'affiche et que [Enregistrer préprog.] s'affiche.2. Appuyer sur + ou - sur la télécommande (ou faites tourner le bouton de navigation) pour sélectionner le numéro de la station préprogrammée puis appuyer OK pour confirmer.
Pour sauvegarder directement une station radio dans la liste préprogrammée, (1-5),	Syntonisez une station puis appuyez et maintenez un bouton de station préprogrammée (1-5) sur la télécommande pour la sauvegarder directement dans la liste préprogrammée.
Pour rappeler une station radio de la liste préprogrammée,	<ol style="list-style-type: none">1. Appuyer sur ☆2. Appuyer sur + ou - sur la télécommande (ou faites tourner le bouton de navigation) pour sélectionner une station préprogrammée puis appuyer OK pour confirmer. <p>Ou encore appuyez sur un des boutons de stations préprogrammées (1-5) sur la télécommande pour y accéder (1-5).</p>

Pour consulter l'information de la station radio (si disponible),	Appuyez plusieurs fois sur INFO sur la télécommande.
Pour activer ou désactiver la coupure du son,	Appuyer sur ▶ .

*L'information RSN (si disponible) comprend: Le nom de la station, le radiotexte (DLS), la force du signal, le type d'émission (PTY), le nom de l'ensemble musical, la fréquence, le taux d'erreur du signal, le débit et l'état audio, le codec et l'heure et la date.

8.2 Menu de configuration

En mode RSN, appuyez sur **SETUP** pour accéder au menu de configuration (voir le chapitre « Utilisation des menus »). Les options suivantes sont disponibles et les paramètres courants (si applicables) sont indiquées avec un astérisque (*).

- [Liste des stations]
Pour sauvegarder toutes les stations radio dans la liste préprogrammée*.
- [Recherche complète]
Pour effectuer un balayage et mémoriser toutes les stations disponibles.
- [Réglage manuel]
Une liste de stations radio digitales disponibles est affichée pour syntoniser la fréquence manuellement.
- [Élagage invalide]
Pour enlever toutes les stations non-valides de la liste.
- [DRC]
Certaines diffusions offrent une compression sur une gamme dynamique (DRC). La compression sur une gamme dynamique d'un signal radio peut augmenter le volume de sons silencieux et réduire le volume de sons plus forts. Vous pouvez sélectionner un niveau bas, élevé ou encore désactivé. Un niveau élevé est recommandé pour un environnement bruyant.
- [Ordre des stations]
Pour définir comment les stations sont listées lorsque vous parcourez la liste des stations.
Les options sont:
 - [Alphanumérique]: organise les stations en ordre alphabétique.
 - [Ensemble]: Liste les groupes de stations diffusées sur le même ensemble.

- [Configuration]
Voir le chapitre « Paramètres du système ».
- [Menu Principal]
Pour accéder aux autres modes de playback, minuteries de sommeil et aux sonneries.

9 Mode de radio Internet

9.1 Fonctionnement

Pour utiliser la radio internet, une connexion internet Wi-Fi doit d'abord être établie. (Voir les chapitres « Effectuer la configuration initiale » et « Réseau »)

Pour accéder au mode de radio internet,	Appuyer une fois sur MENU , puis ◀ ou ▶ sur la télécommande (ou faites tourner le bouton de navigation) pour sélectionner le mode Radio Internet puis appuyez sur OK pour confirmer. Le STREAM commencera à se connecter au dernier réseau connecté puis à la dernière station écoutée.
Pour syntoniser une station de radio,	Voir le chapitre « Liste de stations ».
Pour sauvegarder une station radio dans la liste préprogrammée,	Un maximum de 30 stations radio et Podcasts peut être sauvegardé. 1. Appuyez sur le bouton ☆ et maintenez-le enfoncé jusqu'à ce que la liste des préreglages s'affiche et que [Enregistrer préprog.] s'affiche. 2. Appuyer sur + ou - sur la télécommande (ou faites tourner le bouton de navigation) pour sélectionner le numéro de la station préprogrammée puis appuyer OK pour confirmer.
Pour sauvegarder directement une station radio dans la liste préprogrammée, (1-5),	Syntonisez une station puis appuyez et maintenez un bouton de station préprogrammée (1-5) pour la sauvegarder directement dans la liste préprogrammée.
Pour le rappel d'une station radio de la liste préprogrammée	1. Appuyer sur ☆. 2. Appuyer sur + ou - (ou faites tourner le bouton de navigation) pour sélectionner une station préprogrammée puis appuyer OK pour confirmer. Ou encore appuyez sur un des boutons de stations préprogrammées (1-5) sur la télécommande pour y accéder (1-5).
Pour consulter l'information de la station radio (si disponible),	Appuyez plusieurs fois sur INFO sur la télécommande.

*L'information de la station (si disponible) comprend: L'artiste et le nom de la chanson, la description de la station, le genre et la localisation de la station, le codec et le taux d'échantillonnage, le tampon de lecture ainsi que la date.

9.2 Menu de configuration

En mode de Radio internet, appuyez sur **SETUP** pour accéder au menu de configuration (voir le chapitre « Utilisation des menus »). Les options suivantes sont disponibles et les paramètres courants (si applicables) sont indiquées avec un astérisque (*).

- [Dernière écoutés]
Pour écouter les dernières stations de radio ou les derniers podcasts que vous avez écoutés.
- [Liste des stations]
Pour syntoniser toute station radio internet disponible (Voir le chapitre « Liste de stations »).
- [Configuration]
Voir le chapitre « Paramètres du système ».
- [Menu Principal]
Pour accéder aux autres modes de playback, minuteries de sommeil et aux sonneries.

9.3 Liste de stations

Les menus et sous-menus suivants sont disponibles dans la [liste des stations] :

- [Locales (nom de votre localité)]
Pour parcourir et écouter une des stations de radio disponibles dans votre région.
- [Recherche]
Pour rechercher une radio disponible avec la saisie d'un mot-clé.
- [Lieu]
Pour parcourir et écouter les stations de radio en fonction du lieu.
- [Populaire]
Pour parcourir et écouter les stations de radio Internet les plus populaires.
- [Découvrir]
Pour rechercher les podcasts par région, genre et langue, et voir la liste des résultats avec «Afficher les stations».

10 Mode de Podcasts

10.1 Fonctionnement

Pour utiliser la radio internet, une connexion internet Wi-Fi doit d'abord être établie. (Voir les chapitres « Effectuer la configuration initiale » et « Réseau »)

Pour accéder au mode de Podcasts,	Appuyer une fois sur MENU , puis ◀ ou ▶ sur la télécommande (ou faites tourner le bouton de navigation) pour sélectionner le mode Podcasts puis appuyez sur OK pour confirmer. Le STREAM commencera à se connecter au dernier réseau connecté puis à la dernière podcast écoutée.
Pour syntoniser un podcast,	Voir le chapitre « Liste de podcasts ».
Pour sauvegarder un podcast dans la liste préprogrammée,	Un maximum de 30 stations radio et podcasts peut être sauvegardé. <ol style="list-style-type: none">1. Appuyez sur le bouton ☆ et maintenez-le enfoncé jusqu'à ce que la liste des préréglages s'affiche et que « Enregistrer préprog. » s'affiche.2. Appuyer sur + ou - sur la télécommande (ou faites tourner le bouton de navigation) pour sélectionner le numéro de la podcast préprogrammée puis appuyer OK pour confirmer.
Pour sauvegarder directement un podcast dans la liste préprogrammée, (1-5),	Syntonisez une station puis appuyez et maintenez un bouton de podcast préprogrammée (1-5) sur la télécommande pour la sauvegarder directement dans la liste préprogrammée.
Pour le rappel d'un podcast de la liste préprogrammée	<ol style="list-style-type: none">1. Appuyer sur ☆ .2. Appuyer sur + ou - sur la télécommande (ou faites tourner le bouton de navigation) pour sélectionner un podcast préprogrammée puis appuyer OK pour confirmer. Ou encore appuyez sur un des boutons de podcast préprogrammées (1-5) sur la télécommande pour y accéder (1-5).

Pour consulter l'information de la podcast (si disponible),

Appuyez plusieurs fois sur **INFO** sur la télécommande.

*Les informations relatives au podcast (si disponibles) comprennent: nom de l'artiste et de la piste, description du podcast, codec et taux d'échantillonnage, tampon de lecture et date.

10.2 Menu de configuration

En mode de Podcast, appuyez sur **SETUP** pour accéder au menu de configuration (voir le chapitre « Utilisation des menus »). Les options suivantes sont disponibles et les paramètres courants (si applicables) sont indiquées avec un astérisque (*).

- [Dernière écoutés]
Pour écouter les dernières stations de radio ou les derniers podcasts que vous avez écoutés.
- [Liste de podcasts]
Pour syntoniser toute station radio internet disponible (Voir le chapitre « Liste de podcasts »).
- [Configuration]
Voir le chapitre « Paramètres du système ».
- [Menu Principal]
Pour accéder aux autres modes de playback, minuteries de sommeil et aux sonneries.

10.3 Liste de podcasts

Les menus et sous-menus suivants sont disponibles dans la [Liste de podcasts]:

- [Locales (nom de votre localité)]
Pour parcourir et écouter une des podcasts disponibles dans votre région.
- [Recherche]
Pour rechercher un podcast disponible avec la saisie d'un mot-clé.
- [Lieu]
Pour parcourir et écouter les podcast en fonction du lieu.
- [Découvrir]
Pour rechercher les podcasts par région, genre et langue, et voir la liste des résultats avec « Afficher les podcasts ».



11 Mode Bluetooth

Le STREAM peut se connecter aux lecteurs Bluetooth (ex. téléphone portable) a une portée d'environ 10 mètres (30 pieds).



Vous devez déconnecter toute connexion Bluetooth existante avant de connecter STREAM à un autre appareil !

11.1 Appairage

1. Appuyer une fois sur **MENU**, puis ◀ ou ▶ (ou faites tourner le bouton de navigation) pour sélectionner le mode Bluetooth puis appuyez sur **OK** pour confirmer.
La petite icône Bluetooth  clignotera indiquant que le STREAM est prêt à appairer.
2. Sur votre lecteur Bluetooth, activez la fonction Bluetooth et recherchez les appareils Bluetooth disponibles.
3. Sélectionnez « STREAM » parmi la liste d'appareils Bluetooth pour débiter l'appairage.
L'icône Bluetooth  arrête de clignoter et reste allumée une fois l'appairage terminé.

11.2 Fonctionnement

Pour accéder au mode Bluetooth,	Appuyer une fois sur MENU , puis ◀ ou ▶ sur la télécommande (ou faites tourner le bouton de navigation) pour sélectionner le mode Bluetooth puis appuyez sur OK pour confirmer.
Pour débiter la lecture,	Sélectionnez un fichier audio depuis votre lecteur Bluetooth et débitez la lecture.
Pour arrêter et résumer la lecture,	Appuyer sur ▶ .
Pour passer à l'item lu précédent ou suivant,	Appuyer sur ◀ ou ▶ sur la télécommande.

Pour déconnecter la connexion Bluetooth,

- Changez à un autre mode de lecture ou,
 - Sélectionnez [BT disconnect] depuis le menu de configuration (voir ci-dessous), ou
 - Appuyez sur, et maintenez ☆.
-

11.3 Menu de configuration

Appuyer sur **SETUP** en mode Bluetooth pour accéder au menu de configuration (voir le chapitre « Utilisation des menus »). Les options suivantes sont disponibles et les paramètres courants (si applicables) sont indiquées avec un astérisque (*).

- [Déconnecter Bluetooth]
Pour déconnecter le mode de connexion Bluetooth.
- [Voir les details]
 - [Info Bluetooth]: Affiche le statut de la connexion Bluetooth.
 - [Appareil connecté]: Affiche le nom de l'appareil Bluetooth connecté.
 - [Liste des appareils connectés]: Affiche le nom de l'appareil Bluetooth appairé.
- [Configuration]
Voir le chapitre « Paramètres du système ».
- [Menu Principal]
Pour accéder aux autres modes de playback, minuteries de sommeil et aux sonneries.

12 Mode AUX In

12.1 Fonctionnement

Votre lecteur externe (ex. lecteur mp3) doit être connecté à la prise auxiliaire du STREAM à l'aide d'un câble audio (avec un connecteur 3.5 mm non compris).

Pour accéder au mode AUX,	Appuyer une fois sur MENU , puis ◀ ou ▶ sur la télécommande (ou faites tourner le bouton de navigation) pour sélectionner le mode de lecture puis appuyez sur OK pour confirmer.
Pour débiter et contrôler la lecture,	Effectuez toutes les opérations de lecture depuis le lecteur externe.
Pour activer ou désactiver la coupure du son,	Appuyer sur ▶ .

12.2 Menu de configuration

Appuyer sur **SETUP** en mode AUX In pour accéder au menu de configuration (voir le chapitre « Utilisation des menus »). Les options suivantes sont disponibles et les paramètres courants (si applicables) sont indiquées avec un astérisque (*).

- [Configuration]
Voir le chapitre « Paramètres du système ».
- [Menu Principal]
Pour accéder aux autres modes de playback, minuteries de sommeil et aux sonneries.

13 Service de streaming

Votre STREAM peut lire le contenu des services de streaming suivants:



Vous trouverez également les symboles de ces services sur l'écran de votre STREAM.



Remarque : l'utilisation des services de streaming nécessite des contrats avec les fournisseurs de streaming; ceux-ci peuvent entraîner des coûts. En particulier, les offres gratuites contiennent souvent de la publicité. Les modifications sont à la charge des services de streaming. Veuillez vous informer sur les pages d'accueil des fournisseurs.

Nous vous recommandons d'installer d'abord l'application UNDOK^{MD} sur le périphérique que vous souhaitez utiliser pour contrôler votre STREAM (cela peut être un smartphone ou une tablette, par exemple).



Cet appareil (par ex. Smartphone) doit être sur le même réseau que votre STREAM !

Pour des conseils sur l'utilisation de l'application UNDOK^{MD}, veuillez vous reporter au chapitre 17.



Parfois, les services de streaming peuvent également être exploités directement avec l'application de fournisseurs ou le STREAM lui-même. Veuillez s'il vous plaît vérifier cela avec le fournisseur.

13.1 Fonctionnement

Les procédures décrites ci-dessous s'appliquent par analogie à tous les services de streaming disponibles.

Sélection d'un service de streaming,	Appuyer une fois sur MENU , puis ◀ ou ▶ sur la télécommande (ou faites tourner le bouton de navigation) pour sélectionner le mode puis appuyez sur OK pour confirmer. Les symboles des services énumérés ci-dessus apparaîtront sur l'écran de votre STREAM.
Se connecter à un compte de streaming (Deezer, Amazon Music),	Vous pouvez vous connecter à votre compte de streaming directement sur le STREAM ou sur un appareil mobile (smartphone ou tablette) via l'application mobile UNDOK ^{MD} . Suivez les instructions sur l'écran.
Fonctionnement de Spotify Connect,	Utilisez votre téléphone, votre tablette ou votre ordinateur comme une télécommande pour contrôler Spotify. Accédez à spotify.com/connect pour en savoir plus.
Pour arrêter ou résumer la lecture,	Appuyer sur ▶ .
Pour passer à l'item lu précédent ou suivant,	Appuyer sur ◀ ou ▶ sur la télécommande.
Pour sauvegarder un item lu dans la liste préprogrammée,	Un maximum de 8 listes de lecture peuvent être stockées pour Deezer ainsi qu'Amazon Music et 10 playlists pour Spotify. <ol style="list-style-type: none">1. Appuyez sur le bouton ☆ et maintenez-le enfoncé jusqu'à ce que la liste des préréglages s'affiche et que [Enregistrer préprog.] s'affiche.2. Appuyer sur + ou - sur la télécommande (ou faites tourner le bouton de navigation) pour sélectionner le numéro de la station préprogrammée puis appuyer OK pour confirmer.
Pour sauvegarder directement un item dans la liste préprogrammée,	Sélectionnez un item puis appuyez sur un bouton de station préprogrammée (1-5) sur la télécommande pour la sauvegarder directement dans la liste préprogrammée.

<p>Pour le rappel d'un item de la liste préprogrammée,</p>	<ol style="list-style-type: none"> 1. Appuyer sur ☆. 2. Appuyer sur + ou - sur la télécommande (ou faites tourner le bouton de navigation) pour sélectionner une station préprogrammée puis appuyer OK pour confirmer. <p>Ou encore appuyez sur un des boutons de stations préprogrammées (1-5) sur la télécommande pour y accéder (1-5).</p>
<p>Pour consulter l'information de l'item lu (si disponible),</p>	<p>Appuyez plusieurs fois sur INFO sur la télécommande.</p>

13.2 Menu de configuration



En service de streaming musical, appuyez sur **SETUP** pour accéder au menu de configuration (voir le chapitre « Utilisation des menus »). Les options suivantes sont disponibles et les paramètres courants (si applicables) sont indiquées avec un astérisque (*).

- [Configuration]
Voir le chapitre « Paramètres du système ».
- [Menu Principal]
Pour accéder aux autres modes de playback et la minuterie de sommeil.

14 Sonneries

14.1 Configuration des sonneries

Vous pouvez configurer deux sonneries.

1. Appuyez et maintenez  sur la télécommande pour accéder au mode de configuration des sonneries.
Vous pouvez également appuyer sur **SETUP** dans tout mode de lecture puis sélectionnez [Menu Principal] puis [Alarmes].
Vous pouvez aussi accéder au mode de configuration des sonneries lorsque le STREAM est en mode de veille (hors-service). Pour ce faire, appuyez et maintenez les boutons  sur la télécommande.
 2. Sélectionnez la sonnerie que vous voulez configurer (Sonnerie 1 ou 2) puis appuyez sur **OK**.
 3. Les options suivantes indiquent comment configurer la sonnerie. Faites tourner le bouton de navigation ou appuyez sur les boutons de navigation pour effectuer la configuration (voir le chapitre « Utilisation des menus »).
- [Activer]
Les options suivantes sont disponibles pour activer ou désactiver la fréquence des sonneries :
 - [Off]: Pour désactiver la sonnerie.
 - [Quotidienne]: La sonnerie s'active tous les jours.
 - [Une fois]: La sonnerie s'active une seule fois.
 - [Week-end]: La sonnerie s'active les samedis et dimanches.
 - [Jours de semaine]: La sonnerie s'active du lundi au vendredi.
 - [Heure]
Pour configurer l'heure de la sonnerie.
 - [Mode]
Pour sélectionner la source et le son de la sonnerie. Les options suivantes sont disponibles:
 - [Buzzer]
 - [Radio Internet]
 - [DAB Radio]
 - [FM Radio]

- [Présélection]
Pour sélectionner la dernière station écoutée comme source de sonnerie. Cette option n'apparaît que lorsque la radio internet ou les modes RSN ou FM sont sélectionnés dans [Mode].
- [Volume]
Pour ajuster le volume des sons de la sonnerie.
- [Enregistrer]
Pour sauvegarder les paramètres courants. Une fois que [Enregistrer] est sélectionné, les paramètres de la sonnerie seront sauvegardés. Si une sonnerie est activée, l'icône de sonnerie correspondante (📞📞) s'affichera.

14.2 Activation/Désactivation des sonneries

- Lorsque le STREAM est en mode opérationnel ou en mode de veille (hors-service), appuyer sur 📞 sur la télécommande à répétition pour activer ou désactiver la sonnerie correspondante.

Appuyer sur 📞	Sonnerie 1	Sonnerie 2
1x	Marche	Arrêt
2x	Arrêt	Marche
3x	Marche	Marche
4x	Arrêt	Arrêt

- Lorsqu'une sonnerie est active, l'icône de sonnerie correspondante (📞📞) sera indiquée.

14.3 Désactivation d'une sonnerie en cours

- Appuyer sur ⏻ ou 📞 sur la télécommande pour désactiver une sonnerie en cours.

14.4 Mode de rappel

- Pour interrompre temporairement une alarme en cours (10 min par défaut), appuyer sur les boutons ▶|| ou sur le bouton de navigation.
- Appuyer sur + ou - (ou faire tourner le bouton de navigation) pour changer la période de rappel (5, 10, 15 ou 30 min).
- Pendant la période de rappel, l'icône de sonnerie clignotera et la période de rappel restante sera indiquée.
- Pour annuler la fonction de rappel, appuyer sur ⏻ ou 📞 sur la télécommande.

15 Minuterie de sommeil

La minuterie de sommeil configure la durée avant que le STREAM ne se désactive automatiquement.

1. Dans tout mode de lecture, appuyer sur **SETUP** et sélectionner [Menu Principal] puis [Mode sommeil].
2. Appuyer sur **+** ou **-** sur la télécommande (ou faire tourner le bouton de navigation) ou sélectionnez un mode de sommeil (5, 10, 15, 30, 45, 60, 90, 105 ou 120 min).
3. Appuyer sur **OK** pour confirmer la sélection.

Lorsque la minuterie de sommeil est activée, l'icône de la minuterie de sommeil () et le temps restant seront affichés. Pour annuler la minuterie de sommeil, sélectionnez [Mode sommeil désactivé].

16 Paramètres du système

16.1 Accès aux paramètres du système

- Dans tout mode de lecture, appuyez sur **SETUP** et sélectionnez [Configuration]
- Reférez-vous aux chapitres ci-dessous pour les détails de chaque option de réglage. Les paramètres courants (si applicables) sont indiqués avec un astérisque (*).
- Voir le chapitre « Utilisation des menus » pour naviguer et effectuer les sélections au sein des paramètres du système.

16.2 Qualité du streaming audio en continu

Les trois paramètres de qualité qui peuvent être définis dans les paramètres système s'appliquent exclusivement aux services de diffusion de musique en continu.

- [Qualité faible] : Correspond à la qualité la plus faible des services.
- [Qualité normale] : Correspond à la qualité normale du service de streaming.
- [Haute qualité] : Correspond à la plus haute qualité de service de streaming.

16.3 Égaliseur

- Sélectionnez une des options d'égaliseur de son comprenant: [Normal], [Bath], [Jazz], [Rock], [Film], [Classique], [Pop], [Actualités], [Mon EQ] et [Réglage de mon profil EQ].
- [Réglage de mon profil EQ] vous permet de configurer vos propres niveaux de basse et d'aigus.

16.4 Réseau

- [Assistant Réseau]
Pour établir une connexion de réseau.
- [Réglage PBC WLAN]
Sélectionnez cette option si votre routeur sans fil supporte à la fois les méthodes de configuration WPS et PBC.
- [Voir configurations]
Pour voir la configuration courante du réseau.
- [Config. manuelle]
Sous l'option [Sans-fil], sélectionnez [DHCP activé] pour automatiquement allouer l'adresse IP ou [DHCP désactivé] pour le faire manuellement.

- [Configuration PIN NetRemote]
Pour configurer un NIP NetRemote.
- [Profil réseau]
Pour afficher une liste de réseaux sauvegardés par le STREAM.
- [Effacer les paramètres réseau]
Pour effacer tous les paramètres réseau.
- [Garder réseau connecté]
Pour garder le réseau WiFi connecté ou non. Si [OUI] est sélectionné, cela vous permet de désactiver le mode veille de STREAM en utilisant une application à distance (par ex. UNDOK-app). Si [NON] est sélectionné, la connexion au réseau WiFi sera mise en mode veille.

16.5 Date/Heure

- [Réglage heure et date]
Pour configurer l'heure et la date.
- [MAJ Automatique]
Pour sélectionner une source (Radio, Réseau Internet ou aucune Mise à jour) pour la mise à jour automatique.
Si vous mettez à jour depuis une source (Radio - FM/DAB), les paramètres de l'heure d'été n'auront aucun effet.
Si vous mettez à jour depuis l'internet, configurez votre fuseau horaire.
- [Réglage format]
Pour configurer le format 12 ou 24 heures.
- [Sélect. fuseau horaire]
Pour sélectionner un fuseau horaire.
- [Heure d'été?]
Pour activer ou désactiver l'heure d'été.

16.6 Mode veille inactif

- Cette option configure la durée de temps avant que le STREAM s'éteigne automatiquement. Les options comprennent: hors-service, 2, 4, 5 et 6 heures.

16.7 Langue

- Cette option règle la langue du menu. Les options comprennent: Anglais, Allemand, Danois, Espagnol, Français, Italien, Néerlandais, Norvégien, Polonais, Portugais, Finnois, Suédois et Turc.

16.8 Réglages d'origine

- Cette option efface tous les paramètres définis par l'utilisateur et les remplace par les paramètres d'origine.

16.9 MAJ Logiciel

- [MAJ automatique]
Pour configurer la vérification automatique de mise à jour.
- [Vérifier maintenant]
Pour vérifier pour une mise à jour immédiatement.
Si un nouveau logiciel est disponible, le STREAM vous demandera si vous voulez procéder à la mise à jour.
Avant la mise à jour du logiciel, assurez-vous que le STREAM soit connecté à une source d'alimentation électrique stable. L'interruption de l'alimentation pendant une mise à jour peut endommager le STREAM.

16.10 Assistant réglages

- Pour procéder à la configuration initiale (Voir le chapitre « Effectuer la configuration initiale »)

16.11 Informations

- Ceci indique la version courante du logiciel, la version de Spotify, l'identifiant radio et le nom d'utilisateur.

16.12 Politique de confidentialité

- Veuillez visiter le site Web suivant www.frontiersmart.com/privacy

16.13 Rétroéclairage

- [Dimmer level]
Pour sélectionner le niveau de luminosité de l'affichage. Les options comprennent: [Haut], [Moyen], [Bas] ou [Auto].
Si [Auto] est sélectionné, le niveau d'intensité est automatiquement ajusté par rapport au capteur du niveau de lumière ambiante situé à l'avant du STREAM.

17 Utilisation de l'appli UNDOK^{MD} pour contrôler le STREAM

Le STREAM est compatible avec l'appli UNDOK^{MD} de Frontier Smart Technologies. L'appli offre une fonctionnalité de télécommande pour les modules audio de base FS avec un appareil intelligent iOS ou Androïde.

Pour installer et utiliser l'appli UNDOK^{MD}:

1. Téléchargez l'appli UNDOK^{MD} depuis l' « App Store » ou « Google Play » et installez-la sur votre appareil intelligent iOS ou Androïde.



2. Connectez votre appareil au même réseau Wi-Fi que le STREAM.
3. Démarrez l'appli UNDOK^{MD} sur votre appareil intelligent. L'appli recherchera alors les systèmes audio compatibles. Vous pouvez aussi appuyer sur pour commencer à rechercher les systèmes audio.
4. Sélectionnez le « STREAM » parmi la liste des systèmes audio disponibles.

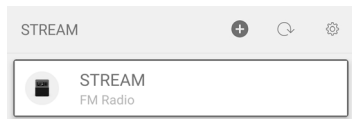

5. Contrôlez le STREAM via l'appli UNDOK^{MD}.

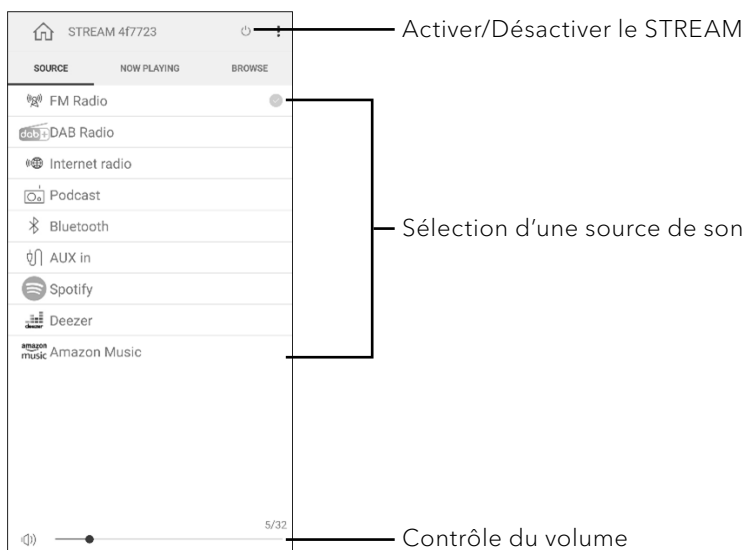

18 Dépannage

Des défauts peuvent survenir avec tout équipement électrique. Ceci n'est pas nécessairement dû à un défaut, de ce fait, vérifiez parmi le tableau suivant afin de voir si vous pouvez régler le problème vous-même.

FR

Défaut	Cause possible	Solution
Pas d'alimentation.	Le câble d'alimentation n'est pas connecté correctement.	Connectez le câble d'alimentation correctement.
Le STREAM ne répond pas.	Une erreur est présente dans le STREAM.	Déconnectez puis reconnectez la fiche d'alimentation puis remettez le STREAM en marche à nouveau.
La télécommande ne fonctionne pas ou fonctionne sporadiquement.	La distance du STREAM est trop grande.	Réduisez la distance entre la télécommande et le STREAM.
	La pile est à plat.	Remplacez la pile.
Pas de son ou son de piètre qualité.	Le son est éteint.	Ajustez le volume.
	Les écouteurs sont branchés.	Débranchez les écouteurs.
	Le STREAM n'est pas ajusté au bon mode de lecture.	Sélectionnez un autre mode de lecture.
	Réception FM/RSN ou Internet de piètre qualité.	Allongez/ajustez l'antenne FM/RSN ou vérifiez la connexion Wi-Fi.
	Il y a de l'interférence radio.	Gardez le STREAM à l'écart des autres appareils électroniques.
La sonnerie ne fonctionne pas.	La sonnerie n'est pas activée.	Activez la sonnerie.
	Le volume de la sonnerie est trop bas.	Augmentez le volume de la sonnerie.

Défectuosité	Cause possible	Solution
Signal Wi-Fi faible ou insuffisant.	Le routeur est trop loin ou est bloqué.	Placez le STREAM plus près du routeur ou ajustez la position de l'antenne Wi-Fi.
Impossible de connecter au réseau Wi-Fi.	Le routeur n'est pas en marche ou ne fonctionne pas correctement.	Mettez votre routeur en marche ou vérifiez l'état du routeur.
	La méthode de configuration est incorrecte.	Vérifiez que votre routeur supporte le WPS et utilise la méthode de configuration appropriée (PBC or PIN). Configurez à nouveau les paramètres Wi-Fi.
La station de radio internet parfois ne fonctionne pas.	Certaines stations ne peuvent accommoder qu'un nombre limité d'auditeurs.	Essayez à nouveau plus tard.
	La station n'émet pas.	Essayez à nouveau plus tard.
Certaines stations de radio internet disparaissent.	La station est retirée de la liste lorsqu'elle cesse d'émettre.	Vérifiez plus tard. Si la station émet à nouveau, elle sera remise dans la liste.
L'appareil USB ne fonctionne pas.	L'appareil USB ne charge pas.	Vérifiez le câble USB.
Le dispositif USB n'émet aucune musique.	Incompatible avec la lecture USB.	Le port USB est utilisé pour le chargement.

19 Nettoyage



AVERTISSEMENT!

Endommagement suite à un nettoyage inadéquat!

Un nettoyage inadéquat peut endommager le STREAM ou causer l'arrêt de certaines fonctions.

- Ne jamais employer des produits nettoyants abrasifs ou à base de solvants car ceux-ci peuvent endommager la surface du STREAM.
- Ne jamais utiliser d'air chaud ou comprimé pour sécher le STREAM.
- Les coins et cotés du STREAM sont vulnérables à la pression. Veuillez s'il vous plait protéger ces régions afin d'éviter qu'elles subissent une pression excessive.

Nettoyage des empreintes et saletés légères

- Nettoyer uniquement l'extérieur du STREAM avec un linge doux et sec.

Nettoyage des saletés plus importantes

- Nettoyer uniquement l'extérieur du STREAM avec un linge légèrement humide puis l'essuyer avec un linge doux et sec.

20 Garantie

Lors de la soumission de réclamations de garantie, ce qui suit s'applique sans restreindre vos droits:

- Les réclamations de garantie ne peuvent être invoquées que pendant une période maximale de 2 ans (1 an en Amérique du Nord et en Australie) calculée depuis la date d'achat.
- sonoro audio GmbH, à sa discrétion et à ses frais, effectuera la réparation ou le remplacement de tout défaut matériel ou de fabrication pendant la période de garantie
- En cas de réclamation, veuillez contacter votre revendeur ou notre service clientèle. Vous trouverez nos coordonnées dans la section « Contact » (chapitre 1.1) ou sur notre site Internet www.sonoro.com.
- Aucune nouvelle période de garantie ne débute suite au remplacement ou à la réparation du STREAM. La période de garantie de 2 ans (1 an en Amérique du Nord et en Australie) depuis la date d'achat demeure applicable.
- Sont exclus de la garantie les piles, les dégâts causés par une utilisation inadéquate, l'usure normale ainsi que les défauts n'affectant la valeur ou l'utilisation du STREAM que de façon minimale. Toute autre modification n'étant pas effectuée par notre centre de service autorisé invaliderait également la garantie.

STREAM SO-411

RADIO INTERNET CON WIFI, DAB + E BLUETOOTH®



Istruzioni per l'uso

Indice

1	Introduzione	137
1.1	Contatti	137
1.2	Utilizzo conforme alla destinazione	138
2	Conoscere STREAM.....	138
2.1	Materiale in dotazione	138
2.2	Elementi di comando e collegamenti.....	139
2.3	Dati tecnici.....	142
2.4	Marks of approval and certificates	144
3	Primi passi	145
3.1	Disimballaggio di STREAM	145
3.2	Collegamento all'alimentazione elettrica	145
3.3	Inserimento e sostituzione della batteria nel telecomando	145
3.4	Collegamento dell'antenna.....	146
3.5	Prima configurazione	146
4	Funzioni generali	148
5	Impostazioni	149
6	Simboli	150
7	Radio FM.....	151
7.1	Funzionamento	151
7.2	Menu di configurazione.....	152
8	Radio DAB	153
8.1	Funzionamento	153
8.2	Menu di configurazione.....	154
9	Radio Internet.....	156
9.1	Funzionamento	156
9.2	Menu di configurazione.....	157
9.3	Elenco emittenti.....	157
10	Modalità podcast.....	158
10.1	Funzionamento	158
10.2	Menu di configurazione.....	159
10.3	Elenco dei podcast.....	159
11	Bluetooth	160
11.1	Collegamento	160
11.2	Funzionamento	160
11.3	Menu di configurazione.....	161
12	AUX In mode	162
12.1	Funzionamento	162
12.2	Menu di configurazione.....	162

13	Servizi in streaming	163
13.1	Funzionamento	164
13.2	Menu di configurazione.....	165
14	Funzioni di allarme.....	166
14.1	Impostazione dell'allarme	166
14.2	Accendere o spegnere le sveglie nella modalita standby.....	167
14.3	Disattivazione di un segnale d'allarme.....	167
14.4	Snooze (funzione di tacitazione temporanea)	167
15	Sleeptimer (funzione di disattivazione automatica).....	168
16	Impostazioni del sistema	169
16.1	Accesso alle impostazioni del sistema	169
16.2	Qualità streaming audio	169
16.3	Equalizzatore	169
16.4	Rete.....	169
16.5	Ora/data.....	170
16.6	Stand-by inattivo.....	170
16.7	Lingua.....	170
16.8	Impostazioni predefinite	171
16.9	Aggiornamento software	171
16.10	Assistente di configurazione.....	171
16.11	Info.....	171
16.12	Politica di protezione dei dati	171
16.13	Luce posteriore	171
17	Utilizzo dell'app UNDOK™ per comandare STREAM	172
18	Risoluzione degli errori	173
19	Pulizia	175
20	Garanzia.....	176

1 Introduzione

Grazie per aver deciso di acquistare un prodotto STREAM. Le presenti istruzioni per l'uso e le istruzioni per la sicurezza forniscono tutte le informazioni necessarie per un uso corretto e sicuro di STREAM.

- Leggere attentamente tutte le istruzioni per l'uso e le istruzioni per la sicurezza prima di utilizzare STREAM.
- Conservare le istruzioni per l'uso e le istruzioni per la sicurezza per una futura consultazione.
- Se si cede STREAM a terzi, consegnare anche le istruzioni per l'uso e le istruzioni per la sicurezza.
- La mancata osservanza delle istruzioni per l'uso e delle istruzioni per la sicurezza può causare lesioni gravi o danni a STREAM.
- Si declina ogni responsabilità per i danni riconducibili alla mancata osservanza di queste istruzioni per l'uso e istruzioni per la sicurezza.

Le figure riportate in queste istruzioni per l'uso illustrano le operazioni necessarie per l'utilizzo di STREAM.

Ci auguriamo che il vostro STREAM possa darvi molte soddisfazioni.

1.1 Contatti

Indirizzo	sonoro audio GmbH, Hammer Landstraße 45, 41460 Neuss, Germania
Telefono	+49 2131 8834-141
Fax	+49 2131 7517-599
E-mail	support@sonoro.com
Internet	www.sonoro.com  

1.2 Utilizzo conforme alla destinazione

STREAM può essere impiegato solo in ambito privato. Non è adatto all'uso commerciale. STREAM è destinato ad assolvere esclusivamente i seguenti compiti:

- Riproduzione di emittenti radiofoniche FM/DAB+/Internet e servizi di streaming.
- Riproduzione audio di apparecchi esterni collegati mediante AUX.
- Riproduzione audio di dispositivi compatibili con Bluetooth (ad es. telefoni cellulari).
- Ricarica di apparecchi esterni collegati tramite ingresso USB.

Altri usi vanno considerati non conformi e sono vietati. Si declina ogni responsabilità per i danni riconducibili ad un uso non conforme alla destinazione.

2 Conoscere STREAM

2.1 Materiale in dotazione

Nel materiale in dotazione con STREAM rientrano anche i seguenti accessori:

- Telecomando
- Una batteria a bottone (CR2025, 3 V)
- Alimentatore con adattatore universale (VDE)
- Istruzioni per l'uso
- Istruzioni per la sicurezza

2.2 Elementi di comando e collegamenti

Vista anteriore

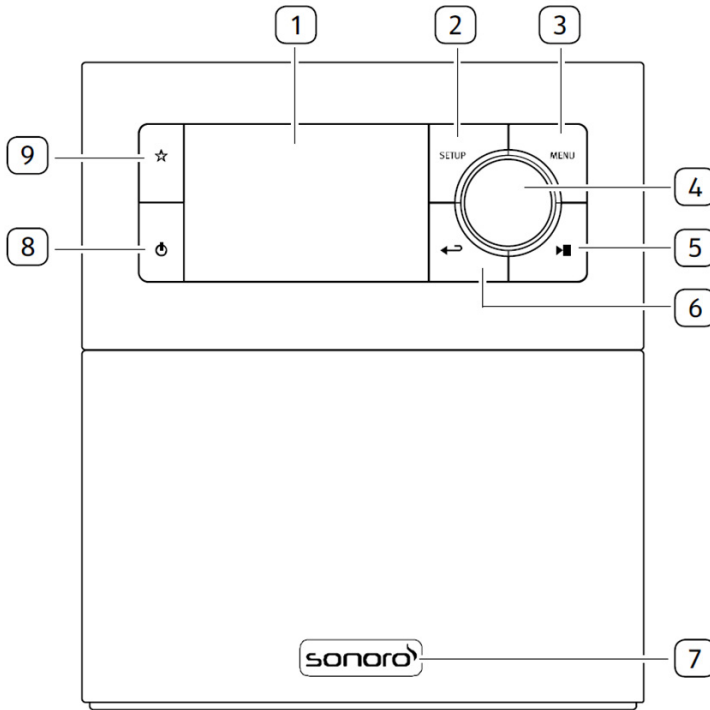

1. Schermo
2. Pulsante di setup (**SETUP**)
3. Pulsante del menu (**MENU**)
4. Manopola di comando:
manopola del volume, ricercar
delle emittenti, tasto **OK**
5. Pulsante play/pausa (**▶||**)
6. Tasto indietro (**←↶**)
7. Sensore a infrarossi e sensore
della luce ambientale (dietro il
logo)
8. Pulsante di standby (**⏻**)
9. Pulsante di preselezione (**☆**)

Vista posteriore e laterale

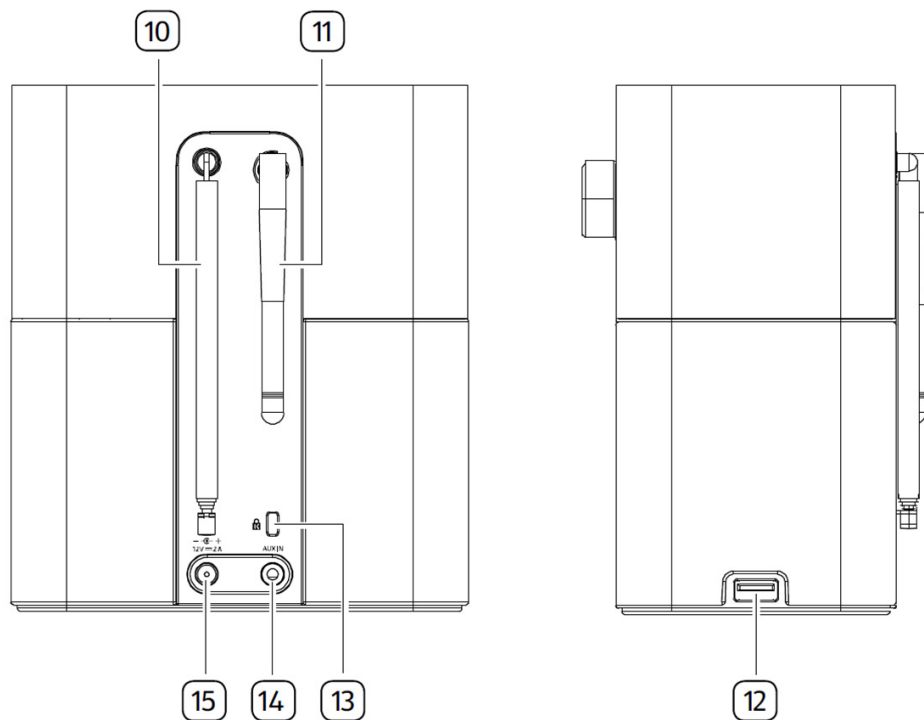

- 10. Antenna FM/DAB
- 11. Antenna Wi-Fi
- 12. Porta USB
- 13. Key lock (protezione antifurto)
- 14. Ingresso AUX (3,5mm)
- 15. Presa di ingresso della tensione continua (presa DC)

Remote control

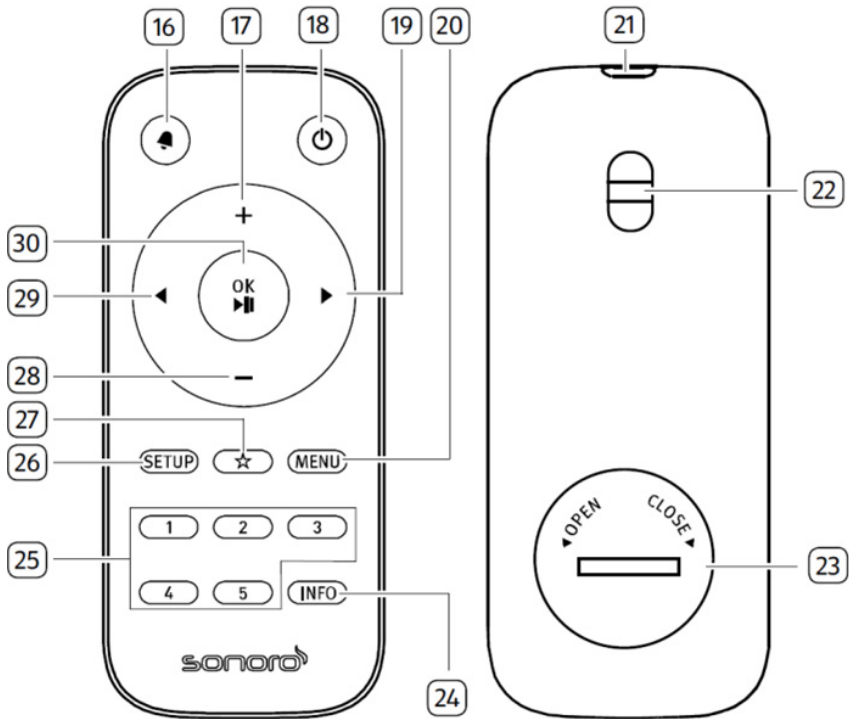

- 16. Pulsante della sveglia (🔔)
- 17. Pulsante per aumentare il volume (+)*
- 18. Pulsante di standby (🔌)
- 19. Pulsante destro (▶)*
- 20. Pulsante del menu (MENU)
- 21. Trasmettitore a infrarossi
- 22. Foro per i lacci
- 23. Vano batteria
- 24. Pulsante informazioni (INFO)
- 25. Pulsanti delle stazioni predefinite (1-5)
- 26. Pulsante di setup (SETUP)
- 27. Pulsante di preselezione (☆)
- 28. Pulsante per abbassare il volume (-)*
- 29. Pulsante sinistro (◀)*
- 30. Pulsante play/pausa (▶||), Pulsante OK

*Pulsanti di navigazione (◀, ▶, +, -)

2.3 Dati tecnici

Specifiche	Valore
Dimensioni (L x P x A)	circa 149 x 102 x 171 mm
Peso	circa 1,1 kg
Temperatura ambiente	0°C ~ +40°C
Schermo	Display a colori TFT da 2,4"
Range di frequenze FM	87,50 MHz-108,00 MHz
Range di frequenze DAB/DAB+	Band III, 174,928 MHz-239,200 MHz
Webradio	Piu di 50.000 stazioni da tutto il mondo
Stazioni predefinite	30 ciascuno per FM DAB/DAB + Radio Internet / podcast 10 per Spotify 8 ciascuno per Deezer Amazon Music
Ricarica USB	Uscita: DC 5V  2,1A
AUX-IN	Presa da 3,5 mm, sensibilità: 300 mV
Streaming	Bluetooth Spotify Deezer Amazon Music
Rete supportata	IEEE 802.11 a/b/g/n, 2,4GHz / 5GHz 2,412GHz-2,472GHz / 5,18GHz-5,32GHz / 5,50GHz-5,70GHz / 5,745GHz-5,825GHz
Potenza di trasmissione	2,4G WIFI : 16,24 dBm 5G WIFI : 16,72 dBm 5,8G WIFI : 12,57 dBm
Codifica	WEP, WPA, WPA2 (PSK), WPS
Bluetooth	Version 4.2, Profile : AVRCP 1.6, A2DP 1.3 2.402GHz-2.480GHz
Potenza di trasmissione	7,85 dBm
Batteria	CR2025 (telecomando)
Potenza in stand-by	< 1,0W
Potenza in stand-by di rete	< 2,0W

Adattatore CA, alimentazione	Valore
Nome o marchio del fabbricante, numero di iscrizione nel registro delle imprese e indirizzo del fabbricante	Ten Pao Industrial Co., Ltd. 10738198 Rm 10-11 6/F Kwong Sang Hong Ctr., 151-153 Hi Bun Road, Kwun Tong, Kowloon, Hong Kong
Identificativo del modello	S024AMV1200200
Tensione di ingresso	AC 100-240V
Frequenza di ingresso CA	50/60Hz
Tensione di uscita	DC 12,0V
Corrente di uscita	2,0A
Potenza di uscita	24,0W
Rendimento medio in modo attivo	> 86,2% @115VAC/60Hz / @230V / 50Hz
Rendimento a basso carico (10 %)	> 83,0% @115VAC/60Hz / @230V / 50Hz
Potenza assorbita nella condizione a vuoto	< 0,10W @115VAC/60Hz / @230V / 50Hz

2.4 Marks of approval and certificates



Il wordmark Bluetooth® e i logotipi sono proprietà della Bluetooth SIG, Inc. e vengono utilizzati dalla sonoro audio GmbH dietro licenza. Altri marchi e nomi commerciali appartengono ai rispettivi proprietari.



Il software Spotify richiede licenze di terzi disponibili qui:

<http://www.spotify.com/connect/third-party-licenses>



Deezer e il logo Deezer sono marchi internazionali di Deezer S.A., registrati in Francia e in altri paesi.



Amazon, Amazon Music Unlimited e tutti i logotipi ad essi collegati sono marchi di Amazon.com, Inc. o di aziende ad essa collegate.

3 Primi passi

3.1 Disimballaggio di STREAM

1. Estrarre STREAM dalla confezione e controllare se STREAM o pezzi singoli presentano danni. In caso affermativo non usare STREAM. Qualora si riscontrassero dei danni, rivolgersi immediatamente al proprio rivenditore o al servizio clienti della sonora audio GmbH.
2. Verificare la completezza del contenuto (vedere il capitolo "Materiale in dotazione").
3. Collocare STREAM in un luogo adatto. Se si intende collocare STREAM su una superficie di legno naturale, occorre prima verificare che questa sia adatta allo scopo. Su superfici ricoperte da strati di olio o cera è possibile che si sviluppino delle macchie.
4. Rimuovere la pellicola protettiva dal display.

3.2 Collegamento all'alimentazione elettrica

L'alimentazione elettrica di STREAM avviene mediante l'alimentatore in dotazione.

1. Inserire la spina di collegamento dell'alimentatore nella presa di ingresso della tensione continua situata sul lato posteriore di STREAM (presa DC).
2. Inserire la spina nella presa.



Rimuovere la copertura protettiva prima di inserire il connettore.

3.3 Inserimento e sostituzione della batteria nel telecomando

1. Aprire il coperchio dello scomparto batteria disposto sul lato posteriore del telecomando ruotandolo in senso antiorario con l'aiuto di una moneta.
2. Inserire la batteria in dotazione (CR2025, 3 V) con l'iscrizione (+) rivolta verso l'alto.

3. Chiudere lo scomparto batteria ruotando il coperchio in senso orario con l'ausilio di una moneta.



Durante l'utilizzo del telecomando, il sensore a infrarossi su STREAM e il trasmettitore a infrarossi sul telecomando non devono essere coperti.

3.4 Collegamento dell'antenna

1. Estrarre l'antenna ad asta e orientarla in modo da ottenere la ricezione ottimale.
2. Ruotare l'antenna Wi-Fi verso l'alto.

3.5 Prima configurazione

Quando si accende STREAM per la prima volta, per prima cosa selezionare la lingua del display. In seguito compare l'informativa sulla privacy, che deve essere accettata premendo (OK) sul telecomando o sulla manopola di comando. Seguire le istruzioni riportate sotto, per effettuare alcune impostazioni di base.

1. Se è visualizzato "Configurazione" premere **+** o **-** sul telecomando (oppure ruotare la manopola di comando), per selezionare "**SI**" e quindi premere **OK** per iniziare la configurazione.

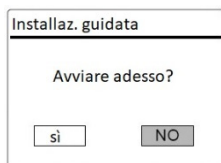

2. In seguito viene proposta la selezione di:
 - Formato orario (12 o 24 ore),
 - Sorgente per l'aggiornamento automatico di data e ora (aggiornamento da radio, internet o nessun aggiornamento).

Seguire le indicazioni sul display a seconda della selezione selezionata per configurare quindi data e ora, fuso orario, ora legale oppure rete WLAN.

Per effettuare la selezione ruotare la manopola di comando su STREAM oppure premere i tasti di navigazione (+/−) sul telecomando e per confermare premere successivamente su **OK** (vedere capitolo "Impostazioni").

Per selezionare "Aggiornamento da Internet", occorre aver prima configurato la connessione Wi-Fi. Durante l'immissione della password, per selezionare un carattere/una lettera premere la manopola di comando su STREAM oppure premere i tasti di navigazione (+/−) sul telecomando e per confermare premere successivamente su **OK**. Per cancellare l'ultima immissione, selezionare [BKSP]. Per annullare l'immissione della password selezionare [CANCEL]. Per confermare la password immessa premere [OK].

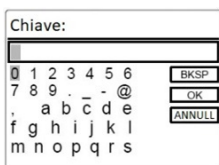

- Quando appare il messaggio "Configurazione conclusa", premere **OK** per uscire dall'impostazione.

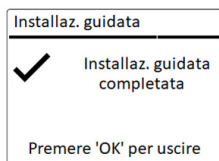

Per utilizzare ancora l'assistente, selezionare [Impostazioni del sistema] e [Assistente di configurazione] (vedere capitolo "Impostazioni del sistema")

4 Funzioni generali

Accensione	Premere ⏻ . STREAM inizia dall'ultima modalità di riproduzione selezionata.
Spegnimento (Modalità stand-by)	Premere ⏻ . Vengono mostrate l'ora e la data (se impostate). Dopo 15 minuti senza riproduzione o attività, STREAM passa automaticamente in modalità stand-by.
Riproduzione	Premere una volta MENU e quindi ◀ oppure ▶ sul telecomando (oppure ruotare la manopola di comando) per selezionare una modalità di riproduzione e successivamente premere OK per confermare. Sequenza: Radio FM > Radio DAB > Radio internet > Podcast > Bluetooth > Aux In > Spotify > Deezer > Amazon Music
Regolazione del volume	Premere + o - sul telecomando oppure ruotare il regolatore del volume su STREAM.

5 Impostazioni

















Per STREAM sono a disposizione tre menu.

- Menu impostazioni (per determinate impostazioni in una modalità di riproduzione per es. [Ric. aut. emittenti] nella modalità operativa FM)
- Impostazioni del sistema (per impostazioni generali, per esempio data/ora, lingua, ecc.)
- Menu principale (accesso a menu di riproduzione e tempo di tacitazione)

Accesso alle impostazioni	Premere il tasto di impostazione SETUP . Le possibilità di impostazione si differenziano a seconda della modalità operativa.
Selezione di un'opzione nelle impostazioni	Ruotare la manopola di comando su STREAM o premere + o - sul telecomando.
Conferma di una selezione nelle impostazioni	Premere OK sul telecomando. (Premere la manopola di comando su STREAM)
Nelle impostazioni tornare indietro di una fase	Premere ← .

6 Simboli

Nella tabella sottostante è riportato il significato dei simboli quando appaiono sul display.

	Collegamento Wi-Fi attivo (con intensità del segnale).
	Collegamento Wi-Fi disconnesso.
	È collegato un dispositivo Bluetooth.
	Allarme 1 attivato.
	Allarme 2 attivato.
	Emittente radiofonica compresa nell'elenco dei preferiti.
	Informazioni FM RDS ricevute.
	Segnale radio ricevuto (con intensità del segnale).
	Modalità di riproduzione "Ripetizione di tutti i brani" attiva.
	Modalità di riproduzione "Ripetizione di un brano" attiva.
	Modalità di riproduzione "Ripetizione della cartella" attiva.
	Modalità di riproduzione "Riproduzione casuale" attiva.
	Modalità di riproduzione "Ripetizione di tutti i brani con riproduzione casuale" attiva.
	Sleeptimer attivo.
	Stereo attivo.
	Riproduzione audio silenziata.
	Pausa durante la riproduzione.

7 Radio FM

7.1 Funzionamento

Selezione della modalità radio FM	Premere una volta MENU e quindi ◀ oppure ▶ sul telecomando (oppure ruotare la manopola di comando) per selezionare la modalità radio FM e premere OK per confermare.
Selezione manuale delle emittenti	Premere ◀ oppure ▶ sul telecomando, oppure premere e tenere premuta la manopola di comando per attivare la selezione manuale delle emittenti.
Ricerca automatica della prossima emittente disponibile	Premere e tenere premuto ◀ oppure ▶ sul telecomando, oppure premere la manopola di comando per avviare la selezione automatica delle emittenti.
Memorizzazione di un'emittente radiofonica nell'elenco dei preferiti	È possibile memorizzare un massimo di 30 emittenti radiofoniche. <ol style="list-style-type: none">1. Premere e tenere premuto il tasto ☆ su STREAM finché non viene visualizzato l'elenco dei preferiti.2. Premere + o - sul telecomando (o ruotare la manopola di comando) per selezionare una posizione in memoria dei preferiti e quindi premere OK per confermare.
Memorizzazione diretta di un'emittente radiofonica nell'elenco dei preferiti	Sul telecomando: Premere e tenere premuto uno dei tasti 1-5 .
Selezione di un'emittente radiofonica dall'elenco dei preferiti	Sono disponibili 2 possibilità per selezionare un preferito: <ol style="list-style-type: none">1. Premere ☆, quindi premere + o - sul telecomando (o ruotare la manopola di comando) per selezionare un'emittente radiofonica dall'elenco dei preferiti e quindi premere OK.2. Premere uno dei tasti 1-5 sul telecomando per selezionare uno dei preferiti (1-5).

Visualizzazione delle informazioni dell'emittente radiofonica (se disponibili)	Premere ripetutamente INFO sul telecomando.
Silenziamento o ripristino dell'audio	Premere ▶ .

7.2 Menu di configurazione

Nella modalità radio FM premere **SETUP** per passare al menu di configurazione. Sono disponibili le seguenti opzioni:

- [Ric. aut. emittenti]
Per la memorizzazione automatica di tutte le emittenti radiofoniche nell'elenco dei preferiti.*
*Tutti i preferiti precedentemente memorizzati vengono cancellati!
- [Impostazione ricerca]
Per selezionare che nella ricerca automatica siano considerate soltanto emittenti con segnale di ricezione forte.
- [Impostazioni del sistema]
Vedere capitolo "Impostazioni del sistema".
- [Menu principale]
Per selezionare altre funzioni di riproduzione, sleep timer o allarmi per la sveglia.



Nota: Le opzioni selezionate vengono caratterizzate con un asterisco.

8 Radio DAB

8.1 Funzionamento

Selezione della modalità radio DAB	Premere una volta MENU e quindi ◀ oppure ▶ sul telecomando (oppure ruotare la manopola di comando) per selezionare la modalità radio DAB e premere OK per confermare..
Ricerca delle emittenti DAB	Quando si seleziona DAB per la prima volta o se l'elenco delle emittenti è vuoto, STREAM esegue automaticamente una ricerca completa e memorizza tutte le emittenti disponibili nell'elenco delle emittenti.
Impostazione di un'emittente	Premere ◀ oppure ▶ sul telecomando.
Memorizzazione di un'emittente radiofonica nell'elenco dei preferiti	È possibile memorizzare un massimo di 30 emittenti radiofoniche. <ol style="list-style-type: none">1. Premere e tenere premuto il tasto ☆ su STREAM finché non viene visualizzato l'elenco dei preferiti.2. Premere + o - sul telecomando (o ruotare la manopola di comando) per selezionare una posizione in memoria dei preferiti e quindi premere OK per confermare.
Memorizzazione diretta di un'emittente radiofonica nell'elenco dei preferiti	Sul telecomando: Premere e tenere premuto uno dei tasti 1-5 .
Selezione di un'emittente radiofonica dall'elenco dei preferiti	Sono disponibili 2 possibilità per selezionare un preferito: <ol style="list-style-type: none">1. Premere ☆, quindi premere + o - sul telecomando (o ruotare la manopola di comando) per selezionare un'emittente radiofonica dall'elenco dei preferiti e quindi premere OK.2. Premere uno dei tasti 1-5 sul telecomando per selezionare uno dei preferiti (1-5).

Visualizzazione delle informazioni dell'emittente radiofonica (se disponibili)	Premere ripetutamente INFO sul telecomando.
Silenziamento o ripristino dell'audio	Premere ▶ .

*Le informazioni DAB (se disponibili) contengono: nome dell'emittente, Dynamic Label Segment (DLS), tipo di programma (PTY), nome dell'ensemble, frequenza, tasso di errore del segnale, bit-rate, codec e data.

8.2 Menu di configurazione

Nella modalità DAB premere **SETUP** per passare al menu di configurazione (vedere capitolo "Impostazioni"). Sono disponibili le seguenti opzioni:

- [Elenco delle emittenti]
Visualizza tutte le emittenti disponibili.
- [Ricerca completa]
Per cercare e memorizzare tutte le emittenti disponibili.
- [Impostazione manuale]
Per la ricerca manuale delle emittenti. Viene visualizzato l'elenco delle emittenti radiofoniche digitali disponibili.
- [Rimozione inattive]
Per la cancellazione di tutte le emittenti inattive dall'elenco delle emittenti.
- [DRC]
Alcune emittenti DAB offrono la compressione del livello audio (DRC) an. Con l'impostazione DRC viene ridotta la differenza di volume tra il passaggio a basso e ad alto volume. È possibile scegliere DRC alto, DRC basso e DRC. In ambienti rumorosi si consiglia DRC alto.
- [Ordine emittenti]
Per definire il modo in cui rappresentare le emittenti nella ricerca delle emittenti.
Sono a disposizione le seguenti opzioni:
 - [Alfanumerico]: Le emittenti vengono elencate in ordine alfabetico
 - [Insieme]: Vengono elencati gruppi di emittenti che vengono trasmessi nello stesso insieme.
- [Impostazioni del sistema]
Vedere capitolo "Impostazioni del sistema".

- [Menu principale]
Per selezionare altre funzioni di riproduzione, sleeptimer o allarmi per la sveglia.



Nota: Le opzioni selezionate vengono caratterizzate con un asterisco.

9 Radio Internet

9.1 Funzionamento

Per utilizzare le radio internet occorre prima configurare una connessione Wi-Fi (vedere capitolo "Prima configurazione" e "Rete").

Selezione della modalità radio internet	Premere una volta MENU e quindi ◀ oppure ▶ sul telecomando (oppure ruotare la manopola di comando) per selezionare la modalità radio Internet e premere OK per confermare..
Impostazione di un'emittente radiofonica	Vedere capitolo "Elenco emittenti".
Memorizzazione di un'emittente radiofonica nell'elenco dei preferiti	È possibile memorizzare un massimo di 30 stazioni radio e podcast. <ol style="list-style-type: none">1. Premere e tenere premuto il tasto ☆ su STREAM finché non viene visualizzato l'elenco dei preferiti.2. Premere + o - sul telecomando (o ruotare la manopola di comando) per selezionare una posizione in memoria dei preferiti e quindi premere OK per confermare.
Memorizzazione diretta di un'emittente radiofonica nell'elenco dei preferiti	Sul telecomando: Premere e tenere premuto uno dei tasti 1-5 .
Selezione di un'emittente radiofonica dall'elenco dei preferiti	Sono disponibili 2 possibilità per selezionare un preferito: <ol style="list-style-type: none">1. Premere ☆, quindi premere + o - sul telecomando (o ruotare la manopola di comando) per selezionare un'emittente radiofonica dall'elenco dei preferiti e quindi premere OK.2. Premere uno dei tasti 1-5 sul telecomando per selezionare uno dei preferiti (1-5).
Visualizzazione delle informazioni dell'emittente radiofonica (se disponibili)	Premere ripetutamente INFO sul telecomando.

Silenziamento o ripristino dell'audio

Premere 

*Le informazioni sull'emittente (se disponibili) contengono: artista e titolo del brano, descrizione dell'emittente, genere e località dell'emittente, codec rate e velocità di campionamento, buffer di riproduzione e data.

9.2 Menu di configurazione

Nella modalità radio internet premere **SETUP** per passare al menu di configurazione. Sono disponibili le seguenti opzioni:

- [Ultima trasmessa]
Impostazione dell'ultima emittente radiofonica o dell'ultimo elenco di podcast trasmessi.
- [Elenco emittente]
Impostazione delle emittenti radiofoniche internet disponibili (vedere capitolo "Elenco emittenti").
- [Impostazioni del sistema]
Vedere capitolo "Impostazioni del sistema".
- [Menu principale]
Per selezionare altre funzioni di riproduzione, sleeptimer o allarmi per la sveglia.



Nota: Le opzioni selezionate vengono caratterizzate con un asterisco.

9.3 Elenco emittenti

Nell'[elenco emittenti] sono a disposizione i seguenti menu e sottomenu:

- [Locale (nome della località)]
Ricerca e impostazione di emittenti nelle vicinanze.
- [Ricerca]
Ricerca di emittenti radiofoniche disponibili mediante l'immissione di parole chiave.
- [Paesi]
Ricerca e impostazione di emittenti in base alla località.
- [Popolari]
Ricerca e impostazione delle emittenti radiofoniche internet più amate.
- [Scoperta]
Ricerca di podcast in base a origine, genere, lingua e visualizzazione dell'elenco dei risultati con Visualizzazione stazioni.

10 Modalità podcast

10.1 Funzionamento

Per utilizzare la modalità podcast occorre prima configurare una connessione Wi-Fi (vedere i capitoli "Prima configurazione" e "Rete").

Accesso alla modalità podcast	Premere una volta MENU e quindi ◀ oppure ▶ sul telecomando (oppure ruotare la manopola di comando) per selezionare la modalità podcast, poi premere OK per confermare. STREAM inizia a connettersi alla rete precedentemente collegata e quindi all'ultimo podcast ascoltato.
Impostazione di un podcast	Vedere il capitolo "Elenco dei podcast".
Memorizzazione di un podcast nell'elenco dei preferiti	È possibile memorizzare un massimo di 30 stazioni radio e podcast. <ol style="list-style-type: none">1. Premere e tenere premuto ☆ fino a quando viene visualizzato [Salva tra i preferiti]2. Premere + o - sul telecomando (oppure ruotare la manopola di comando) per selezionare il numero di una stazione preferita e poi premere OK per confermare.
Memorizzazione diretta di un podcast nell'elenco dei preferiti (1-5)	Impostare un podcast, poi premere e tenere premuto un pulsante delle stazioni preferite (1-5) sul telecomando per salvarlo direttamente nell'elenco dei preferiti.
Selezione di un podcast dall'elenco dei preferiti	<ol style="list-style-type: none">1. Premere ☆ fino a quando compare [Selezione dall'elenco dei preferiti].2. Premere + o - (oppure ruotare la manopola di comando) per selezionare un podcast nell'elenco dei preferiti e poi premere OK per confermare. <p>Oppure premere i pulsanti delle stazioni preferite (1-5) sul telecomando per accedere a una delle stazioni preferite memorizzate (1-5).</p>

Visualizzazione delle informazioni* sul podcast (se disponibili)	Premere ripetutamente INFO sul telecomando.
--	--

*Le informazioni sul podcast (se disponibili) contengono: artista e titolo del brano, descrizione del podcast, qualità del segnale, codec rate e velocità di campionamento, buffer di riproduzione e data.

10.2 Menu di configurazione

Premere **SETUP** nella modalità podcast per accedere al menu impostazioni (vedere capitolo "Impostazioni"). Sono a disposizione le seguenti opzioni e le impostazioni attuali (se valide) sono contrassegnate con un asterisco (*).

- [Ultimo trasmesso]
Impostazione dell'ultima emittente radiofonica trasmessa o dell'ultimo elenco dei podcast trasmesso.
- [Elenco dei podcast]
Impostazione dei podcast disponibili (vedere capitolo "Elenco dei podcast").
- [Impostazioni del sistema]
Vedere capitolo "Impostazioni del sistema".
- [Menu principale]
Selezione di altre funzioni di riproduzione, sleep timer o allarmi per la sveglia.

10.3 Elenco dei podcast

Nell'[Elenco dei podcast] sono disponibili i seguenti menu e sottomenu:

- [Località (nome della propria località)]
Ricerca e impostazione di podcast nelle vicinanze.
- [Ricerca]
Ricerca di podcast disponibili mediante l'immissione di parole chiave.
- [Paesi]
Ricerca e impostazione di podcast in base alla località.
- [Scoperta]
Ricerca di podcast in base a origine, genere e lingua e visualizzazione dell'elenco dei risultati con Visualizzazione podcast.



11 Bluetooth

STREAM può collegarsi ad apparecchi riproduttori compatibili con Bluetooth entro una portata di circa 10 metri.



Prima di collegare STREAM a un altro dispositivo, occorre interrompere qualsiasi collegamento Bluetooth esistente!

11.1 Collegamento

1. Premere una volta **MENU** e quindi ◀ oppure ▶ sul telecomando (oppure ruotare la manopola di comando) per selezionare Bluetooth e premere **OK** per confermare.
Il piccolo simbolo Bluetooth  lampeggia indicando che STREAM è pronto per il collegamento.
2. Nell'apparecchio riproduttore compatibile con Bluetooth, attivare la funzione Bluetooth e cercare apparecchi Bluetooth disponibili.
3. Selezionare "STREAM" dall'elenco degli apparecchi Bluetooth disponibili per configurare il collegamento.
Quando viene stabilito il collegamento, il simbolo Bluetooth  smette di lampeggiare e resta acceso.

11.2 Funzionamento

Selezione della modalità audio Bluetooth	Premere una volta MENU e quindi ◀ oppure ▶ sul telecomando (oppure ruotare la manopola di comando) per selezionare Bluetooth e premere OK per confermare.
Riproduzione di musica	Selezionare un file audio dall'apparecchio riproduttore compatibile con Bluetooth e avviare la riproduzione.
Pausa o ripresa della riproduzione	Premere ⏸ .
Ricerca rapida in avanti o all'indietro all'interno di un brano	Premere ◀ oppure ▶ sul telecomando.

Interruzione del collegamento Bluetooth,	<ul style="list-style-type: none"> • Passare ad un'altra modalità di riproduzione, • Oppure selezionare [Interruzione BT] dal menu di configurazione (vedere sotto) • Premere e mantenere premuto il tasto ☆.
--	--

11.3 Menu di configurazione

Premere **SETUP** nella modalità audio Bluetooth per selezionare il menu di configurazione (vedere capitolo "Impostazioni"). Sono a disposizione le seguenti opzioni e le impostazioni attuali (se valide) sono contrassegnate con un asterisco (*).

- [Interruzione Bluetooth]
Interruzione del collegamento Bluetooth.
- [Visualizzazione dettagli]
 - [Info Bluetooth]: Visualizzazione dello stato di collegamento Bluetooth disponibile.
 - [Dispositivo collegato]: Visualizzazione del nome del dispositivo Bluetooth attualmente collegato.
 - [Elenco dispositivi accoppiati]: Visualizzazione del nome dei dispositivi Bluetooth accoppiati.
- [Impostazioni del sistema]
Vedere capitolo "Impostazioni del sistema".
- [Menu principale]
Per selezionare altre funzioni di riproduzione, sleeptimer o allarmi per la sveglia.

12 AUX In mode

12.1 Funzionamento

L'apparecchio riproduttore esterno (ad es. riproduttore mp3) deve essere collegato alla presa di ingresso AUX di STREAM mediante un cavo audio (con connettore da 3,5 mm, non fornito).

Selezione della modalità AUX In	Premere una volta MENU , quindi ◀ oppure ▶ sul telecomando (oppure ruotare la manopola di comando) per selezionare AUX In e premere OK per confermare.
Avvio e gestione della riproduzione	Tutte le attività di riproduzione vengono svolte nell'apparecchio riproduttore esterno.
Silenziamento o ripristino dell'audio	Premere ▶ .

12.2 Menu di configurazione

Nella modalità AUX In premere **SETUP** per passare al menu di configurazione. Sono disponibili le seguenti opzioni:

- [Impostazioni del sistema]
Vedere capitolo "Impostazioni del sistema".
- [Menu principale]
Per selezionare altre funzioni di riproduzione, sleeptimer o allarmi per la sveglia.



Nota: Le opzioni selezionate vengono caratterizzate con un asterisco.

13 Servizi in streaming

STREAM è in grado di riprodurre i contenuti dei seguenti servizi di streaming:



I simboli di questi servizi sono riportati anche nel display di STREAM.



Considerare: L'uso di servizi di streaming richiede la stipula dei relativi contratti che possono implicare dei costi. Le offerte gratuite contengono spesso della pubblicità. Le modifiche soggiacciono alla responsabilità dei servizi di streaming. Informarsi anche nelle homepage dei fornitori.

Consigliamo di installare per prima cosa l'app UNDOK™ sul dispositivo con cui si intende comandare STREAM (che può essere per esempio uno smartphone o un tablet).



Attenzione: Questo dispositivo (per esempio lo smartphone) deve essere nella stessa rete di STREAM!

Per informazioni sull'app UNDOK™ consultare il capitolo 17.



I servizi possono anche essere comandati direttamente attraverso le app dei fornitori o sullo stesso sistema STREAM. Informarsi presso il fornitore.

13.1 Funzionamento

Gli svolgimenti descritti di seguito avvengono in modo analogo per tutti i servizi di streaming a disposizione.

Selezione di un servizio in streaming	Premere una volta su MENU e quindi ◀ oppure ▶ sul telecomando (oppure ruotare la manopola di comando) per selezionare il servizio in streaming desiderato; confermare con OK .
Registrare un account streaming (Spotify, Deezer, Amazon Music)	Per utilizzare un servizio in streaming su STREAM, effettuare il login su STREAM oppure attraverso l'app UNDOK™ installata sul proprio dispositivo mobile con il proprio account. Seguire le istruzioni sullo schermo.
Per utilizzare Spotify Connect	Usa il tuo cellulare, tablet o computer come telecomando remote per Spotify. Vai su spotify.com/connect per scoprire come.
Pausa o ripresa della riproduzione	Premere ▶ .
Passare al brano precedente o al successivo	Premere ◀ oppure ▶ sul telecomando.
Memorizzazione di un brano (una playlist*) nell'elenco dei preferiti	È possibile memorizzare fino a un massimo di 8 brani, con Spotify si possono memorizzare fino a 10 brani o playlist. <ol style="list-style-type: none">1. Premere e tenere premuto il tasto ☆ su STREAM finché non viene visualizzato l'elenco dei preferiti.2. Premere + o - sul telecomando (o ruotare la manopola di comando) per selezionare una posizione in memoria dei preferiti e quindi premere OK per confermare.
Memorizzazione diretta di un brano (una playlist*) nell'elenco dei preferiti	Sul telecomando: Premere e tenere premuto uno dei tasti 1-5 .

Selezione di un brano (una playlist*) nell'elenco dei preferiti	Sono disponibili 2 possibilità per selezionare un preferito: 1. Premere ☆, quindi premere + o - sul telecomando (o ruotare la manopola di comando) per selezionare una brano/una playlist dall'elenco dei preferiti e quindi premere OK . 2. Premere uno dei tasti 1-5 sul telecomando, per selezionare uno dei preferiti.
Visualizzazione delle informazioni dell'emittente radiofonica (se disponibili)	Premere ripetutamente INFO sul telecomando.

*Vale solo per Spotify

13.2 Menu di configurazione



Selezionare un servizio di streaming e premere **SETUP** per passare al menu di configurazione. Sono disponibili le seguenti opzioni:

- [Impostazioni del sistema]
Vedere capitolo "Impostazioni del sistema".
- [Menu principale]
Per selezionare altre funzioni di riproduzione, sleeptimer o allarmi per la sveglia.

14 Funzioni di allarme

14.1 Impostazione dell'allarme

Si possono impostare due allarmi per la sveglia.

1. Tenere premuto  sul telecomando per selezionare le impostazioni dell'allarme.
È anche possibile premere **SETUP** nella modalità di riproduzione, poi selezionare il menu principale e infine selezionare la sveglia 1 o 2 con **OK**.
La modalità di impostazione dell'allarme è disponibile anche quando STREAM si trova nella modalità stand-by (disinserito). A tale scopo premere il tasto  sul telecomando.
 2. Selezionare la sveglia che si desidera impostare {Sveglia 1 o 2} e premere **OK**.
 3. Per impostare l'allarme si hanno le seguenti possibilità. Ruotare la manopola di comando o premere i tasti di navigazione **+** oppure **-** sul telecomando per adottare le impostazioni (vedere capitolo "Impostazioni").
- [Consentire]
Attivazione o disattivazione delle ripetizioni dell'allarme. Sono disponibili le seguenti opzioni:
 - [Off]: Per arrestare l'allarme.
 - [Giornaliero]: L'allarme è attivo ogni giorno.
 - [Una volta]: L'allarme è attivato per una sola volta.
 - [Fine settimana]: L'allarme è attivato il sabato e la domenica.
 - [Giorni feriali]: L'allarme è attivato da lunedì a venerdì.
 - [Ora]
Per l'impostazione dell'ora dell'allarme.
 - [Modalità]
Per selezionare la fonte di allarme. Sono disponibili le seguenti opzioni:
 - [Cicalino]
 - [Radio Internet]
 - [Radio DAB]
 - [Radio FM]

Questo viene indicato soltanto se nella [Modalità] è selezionata radio internet, DAB o FM.

- [Volume]
Per impostare il volume del suono di allarme.
- [Memorizzazione]
Per salvare le impostazioni attuali.
Se è selezionato [Memorizzazione], le impostazioni dell'allarme vengono memorizzate. Se è attivato un allarme, viene mostrato il corrispondente simbolo dell'allarme (🕒🕒).

14.2 Accendere o spegnere le sveglie nella modalità standby

- Quando il dispositivo è nella modalità standby (spento), premere 🔔 ripetutamente per passare attraverso le impostazioni di accensione e spegnimento della sveglia.

Pressione di 🔔	Sveglia 1	Sveglia 2
1x	Acceso	Spento
2x	Spento	Acceso
3x	Acceso	Acceso
4x	Spento	Spento

- Quando si attiva una sveglia apparirà l'icona della sveglia corrispondente (🕒🕒).

14.3 Disattivazione di un segnale d'allarme

- Premere ⏻ oppure 🔔 sul telecomando per disattivare un allarme che sta suonando.

14.4 Snooze (funzione di tacitazione temporanea)

- Per la soppressione temporanea dell'audio (impostazione predefinita: 10 min.) dell'allarme che sta suonando, premere il tasto OK oppure ▶||.
- Premere + oppure - sul telecomando (oppure ruotare la manopola di comando) per cambiare l'intervallo di tempo (5, 10, 15 o 30 min).
- Durante la tacitazione temporanea il simbolo dell'allarme lampeggia e viene indicato il tempo di tacitazione restante.
- Per disattivare la funzione di tacitazione temporanea premere ⏻ oppure 🔔 sul telecomando.

15 Sleptimer (funzione di disattivazione automatica)

Con lo sleptimer (funzione di disattivazione automatica) si imposta il tempo trascorso il quale STREAM si spegne automaticamente.

1. Nella modalità di riproduzione premere **SETUP** e selezionare poi [Menu principale] e [Tacetazione].
2. Premere **+** oppure **-** sul telecomando (oppure ruotare la manopola di comando) per selezionare il tempo di disattivazione (5,10,15, 30, 45, 60, 90, 105 o 120 min).
3. Premere **OK** per confermare la selezione.

Se lo sleptimer è attivo, vengono visualizzati il simbolo dello sleptimer () e il tempo rimanente. Per disattivare lo sleptimer selezionare [Tacetazione off].

16 Impostazioni del sistema

16.1 Accesso alle impostazioni del sistema

- In una modalità di riproduzione premere **SETUP** e selezionare [Impostazioni del sistema].
- Consultare i capitoli seguenti per i dettagli di ogni impostazione. Le impostazioni attuali (se valide) sono indicate con un asterisco (*).
- Vedere il capitolo "Impostazioni" per la ricerca e la selezione tra le impostazioni del sistema.

16.2 Qualità streaming audio

Le tre impostazioni della qualità che possono essere adottate nelle impostazioni del sistema si riferiscono esclusivamente ai servizi musicali in streaming.

- [Bassa qualità]: Corrisponde alla minima qualità del servizio in streaming.
- [Qualità normale]: Corrisponde alla qualità normale del servizio in streaming.
- [Alta qualità]: Corrisponde alla massima qualità del servizio in streaming.

16.3 Equalizzatore

- Selezionare una delle opzioni dell'equalizzatore del suono, tra cui: [Normal], [Bath], [Jazz], [Rock], [Movie], [Classic], [Pop], [News], [My EQ] e [My EQ profiles setup].
- [My EQ Profile Setup] permette di regolare il livello dei bassi e degli acuti.

16.4 Rete

- [Assistente di rete]
Per configurare una connessione di rete.
- [Struttura PBC WLAN]
Selezionare questa opzione se il router Wi-Fi supporta i metodi di configurazione WPS o PBC.
- [Visualizzazione impostazioni]
Per la rappresentazioni delle informazioni di rete attuali.
- [Impostazioni manuali]
Presso l'opzione [Wi-Fi] selezionare [DHCP attivo], per assegnare automaticamente l'indirizzo IP oppure [DHCP inattivo], per assegnarlo manualmente.

- [Setup NetRemote PIN]
Per configurare un NetRemote PIN.
- [Profilo di rete]
Per visualizzare un elenco di reti memorizzate in STREAM.
- [Cancellazione delle impostazioni di rete]
Cancella tutte le impostazioni di rete.
- [Mantenimento collegamento di rete]
Per mantenere in vigore il collegamento di rete WiFi. Selezionando [SÌ] è possibile attivare STREAM dallo stato di stand-by utilizzando un'app remota (per es. l'app UNDOK). Selezionando [NO] il collegamento di rete WiFi viene disattivato in modalità stand-by.

16.5 Ora/data

- [Imp. ora/data]
Per l'impostazione di ora e data.
- [Auto Update]
Per la selezione di una sorgente (radio, rete internet o nessun aggiornamento) per l'aggiornamento automatico di data e ora.
Se si aggiorna l'ora dalla rete internet, occorre impostare il fuso orario e selezionare manualmente ora legale o solare nel menu.
- [Impostazione formato]
Per impostare il formato orario (12 o 24 ore).
- [Impostazione fuso orario]
Per definire un fuso orario.
- [Ora legale?]
Per l'attivazione o la disattivazione dell'ora legale.

16.6 Stand-by inattivo

- Questa opzione consente di definire il tempo oltre il quale STREAM si spegne automaticamente. Opzioni disponibili: Off, 2, 4, 5 e 6 ore.

16.7 Lingua

- Questa opzione consente di definire la lingua. Opzioni disponibili: tedesco, inglese, danese, spagnolo, francese, italiano, olandese, norvegese, polacco, portoghese, finlandese, svedese e turco.

16.8 Impostazioni predefinite

Con questa opzione vengono cancellate tutte le impostazioni definite dall'utente e sostituite con le impostazioni predefinite originarie.

16.9 Aggiornamento software

- [Aggiorn. autom.]
Per la ricerca automatica regolare di aggiornamenti.
- [Controlla ora]
Per la ricerca immediata di aggiornamenti.
Se è disponibile un nuovo software, STREAM chiederà se si intende eseguire l'aggiornamento.
Prima di un aggiornamento del software, accertarsi che STREAM disponga di un'alimentazione elettrica stabile. Un'interruzione dell'alimentazione elettrica durante un aggiornamento del software può danneggiare STREAM.

16.10 Assistente di configurazione

- Per l'esecuzione della prima configurazione (vedere capitolo "Prima configurazione").

16.11 Info

- Qui viene visualizzata la versione attuale del software, la versione di Spotify, l'identificativo della radio e il nome del dispositivo.

16.12 Politica di protezione dei dati

- Visitare la seguente pagina web:
www.frontiersmart.com/privacy

16.13 Luce posteriore

- [Regolazione luminosità]
Per selezionare il livello di luminosità dello schermo. Le opzioni comprendono: [Alto], [Medio], [Basso] o [Auto].
Se si seleziona [Auto], il livello di luminosità viene regolato automaticamente in base al sensore della luce esterna collocato sul lato anteriore di STREAM.

17 Utilizzo dell'app UNDOK™ per comandare STREAM

STREAM è compatibile con l'app UNDOK™ di Frontier Smart Technologies. L'app offre ampie funzioni di telecomando per moduli audio basati su Frontier Silicon con smartphone iOS o Android.

Installazione e utilizzo dell'app UNDOK™:

1. Scaricare l'app UNDOK™ App dall'"App Store" oppure da "Google Play" e installarla sul proprio smartphone iOS oppure Android.



2. Collegare lo smartphone alla stessa rete Wi-Fi di STREAM.
3. Avviare l'app UNDOK™ sullo smartphone. L'app cerca sistemi audio compatibili. È anche possibile selezionare **+** per avviare la ricerca di sistemi audio.
4. Selezionare "STREAM" dall'elenco dei sistemi audio disponibili

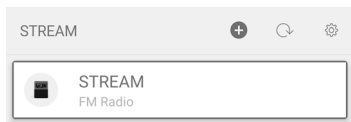

5. Controllare STREAM attraverso l'app UNDOK™.

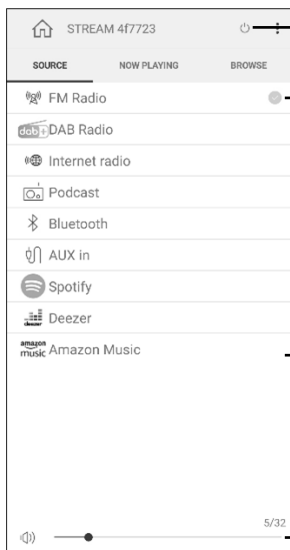

Accendere o spegnere STREAM

Selezione di una sorgente audio

Regolazione del volume

18 Risoluzione degli errori

In tutti gli apparecchi elettrici possono verificarsi guasti. Non sempre si tratta necessariamente di un difetto di STREAM. Pertanto, controllare in base alla seguente tabella se si è in grado di eliminare da soli l'anomalia.

Guasto	Possibile causa	Rimedio
Il dispositivo non si accende	L'alimentatore non è collegato correttamente.	Collegare correttamente l'alimentatore.
STREAM non reagisce	Errore di STREAM.	Scollegare la spina di alimentazione e reinserirla. Poi riaccendere STREAM.
Il telecomando non funziona o funziona in modo difettoso	La batteria è scarica.	Sostituire la batteria.
	La distanza rispetto a STREAM è eccessiva.	Ridurre la distanza tra il telecomando ed STREAM.
Audio assente o cattivo	L'audio è disattivato.	Regolare il volume.
	STREAM non è nella modalità di riproduzione corretta.	Selezionare un'altra modalità di riproduzione/sorgente audio.
	Le cuffie sono collegate.	Estrarre il jack delle cuffie.
	La ricezione di FM/DAB o di Internet è cattiva.	Orientare l'antenna FM/DAB o controllare il collegamento Wi-Fi.
	Interferenze da parte di altre radioemittenti o altri dispositivi.	Aumentare la distanza tra STREAM e altri dispositivi.
	La ricezione di stazioni radio internet o servizi di streaming è cattiva.	Controllare il collegamento Wi-Fi.
Intensità del segnale Wi-Fi insufficiente	Il router è troppo distante o bloccato.	Avvicinare STREAM al router o modificare la posizione dell'antenna Wi-Fi.

Guasto	Possibile causa	Rimedio
Nessun collegamento alla rete Wi-Fi	Il router non è acceso o non funziona correttamente.	Accendere il router o verificare lo stato del router.
	Procedimento di configurazione errato.	Verificare che il router supporti il WPS e che utilizzi il procedimento di configurazione corretto (PBC o PIN). Configurare ancora le impostazioni Wi-Fi.
L'emittente radiofonica internet a volte non funziona.	Alcune emittenti supportano soltanto un numero limitato di ascoltatori.	Riprovare di nuovo più tardi.
	L'emittente radiofonica non trasmette.	Riprovare di nuovo più tardi.
Alcune emittenti radiofoniche internet scompaiono dall'elenco di emittenti.	Quando non trasmette, l'emittente viene rimossa dall'elenco.	Riprovare di nuovo più tardi. Quando l'emittente ricomincia a trasmettere, appare nuovamente nell'elenco.
Il dispositivo USB non si carica.	Il cavo USB non è collegato oppure è rotto.	Controllare il cavo USB.
Il dispositivo USB non riproduce musica.	La riproduzione USB non è supportata.	La porta USB è usata per la ricarica.
USB device is not playing music.	USB playback does not support.	USB port is used for charging.

19 Pulizia



NOTA!

Danni materiali a causa della pulizia inadeguata!

Una pulizia erronea può causare limitazioni della funzionalità e danni a STREAM.

- Non usare in nessun caso detersivi aggressivi o contenenti solventi, poiché essi aggrediscono la superficie di STREAM.
- Non usare aria calda o aria compressa per asciugare STREAM.
- Gli angoli e i bordi di STREAM sono sensibili alla pressione. Proteggerli da una pressione eccessiva.

Eliminazione di impronte digitali e sporcizia leggera

- Pulire STREAM solo dall'esterno con un panno asciutto e morbido.

Eliminazione di sporco ostinato

- Pulire STREAM solo dall'esterno con un panno leggermente inumidito, poi asciugare STREAM con un panno asciutto e morbido.

20 Garanzia

Per avvalersi della garanzia si applica quanto segue, senza limitazione dei diritti legali dell'acquirente:

- le rivendicazioni di garanzia possono essere fatte valere entro un periodo di max. 2 anni (1 anno nell'America del Nord e in Australia) a decorrere dalla data d'acquisto.
- Entro il periodo di garanzia, sonoro audio GmbH elimina gratuitamente tutti i difetti riconducibili ad errori di materiale o produzione, a propria scelta riparando o sostituendo STREAM.
- In caso di reclami rivolgersi al proprio rivenditore o al nostro servizio clienti. I nostri contatti sono riportati alla voce "Contatti" (capitolo 1.1) oppure sono disponibili all'indirizzo www.sonoro.de.
- Con la riparazione o la sostituzione di STREAM non inizia un nuovo periodo di garanzia.
Resta determinante il periodo di garanzia di 2 anni (1 anno nell'America del Nord e in Australia) a decorrere dalla data d'acquisto.
- Sono esclusi dalla garanzia le batterie, i danni causati da uso improprio, l'uso e l'usura normali e i difetti che influiscono in misura irrilevante sul valore o sulla funzionalità di STREAM. La garanzia decade anche in caso di interventi non eseguiti dal centro di assistenza da noi autorizzato.
- La presente garanzia non limita e non annulla i diritti dell'acquirente previsti dalla legge in caso di difetti.

STREAM SO-411

INTERNET RADIO MET WIFI, DAB + & BLUETOOTH®



Bedieningshandleiding

Inhoudsopgave

1	Inleiding	181
1.1	Contactgegevens	181
1.2	Reglementair gebruik	182
2	Kennismaking met uw STREAM	182
2.1	In de doos	182
2.2	Bedieningselementen en aansluitingen	183
2.3	Technische gegevens	186
2.4	Keurmerken en certificaten	188
3	Eerste stappen	189
3.1	De STREAM uitpakken	189
3.2	Aansluiten van de stroomvoorziening	189
3.3	De batterij in de afstandsbediening plaatsen en vervangen	189
3.4	Antennes aansluiten	190
3.5	Eerste keer instellen	190
4	Snel van start	192
5	Instellingen	193
6	Display symbolen	194
7	FM Radio	195
7.1	Gebruik	195
7.2	Setup menu	196
8	DAB Radio	197
8.1	Gebruik	197
8.2	Setup menu	198
9	Internet Radio	199
9.1	Gebruik	199
9.2	Setup menu	200
9.3	Zenderlijst	200
10	Podcast-modus	201
10.1	Gebruik	201
10.2	Setup menu	202
10.3	Podcastlijst	202
11	Bluetooth	203
11.1	Verbinden	203
11.2	Gebruik	203
11.3	Setup menu	204
12	AUX In	205
12.1	Gebruik	205
12.2	Setup menu	205

13	Streamingdiensten	206
13.1	Gebruik	207
13.2	Setup menu	208
14	Alarmfuncties	209
14.1	Alarm instellen	209
14.2	Alarm in- of uitschakelen	210
14.3	Alarmsignaal uitschakelen.....	210
14.4	Snooze (sluimerfunctie)	210
15	Sleeptimer (automatische uitschakelfunctie).....	211
16	Systeeminstellingen	212
16.1	Toegang tot de systeeminstellingen.....	212
16.2	Kwaliteit streaming-audio.....	212
16.3	Equalizer	212
16.4	Netwerk.....	212
16.5	Tijd/datum	213
16.6	Inactieve stand-by	213
16.7	Taal.....	213
16.8	Fabrieksinstellingen	214
16.9	Software-update.....	214
16.10	Setup wizard	214
16.11	Info.....	214
16.12	Privacybeleid.....	214
16.13	Achtergrondverlichting.....	214
17	Gebruik van de UNDOK™-app voor bediening van de STREAM	215
18	Verhelpen van storingen	216
19	Reiniging	218
20	Garantie	219

1 Inleiding

Hartelijk dank voor uw aankoop van een STREAM. Deze handleiding en de veiligheidsinstructies verschaffen u alle informatie die noodzakelijk is voor een storingsvrije en veilige werking van de STREAM.

- Lees de handleiding en de veiligheidsinstructies volledig door voordat u de STREAM gebruikt.
- Bewaar de handleiding en de veiligheidsinstructies voor naslag.
- In het geval u STREAM aan derden overdraagt, geef dan ook de handleiding en de veiligheidsinstructies mee.
- Het niet opvolgen van deze handleiding en veiligheidsinstructies kan tot zware verwondingen of schade aan de STREAM leiden.
- Voor beschadigingen, die vanwege het niet opvolgen van deze handleiding en veiligheidsinstructies ontstaan, aanvaarden wij geen aansprakelijkheid.

De afbeeldingen in deze handleiding dienen ter illustratie bij de handelingen, die voor de bediening van de STREAM noodzakelijk zijn.

Wij wensen u veel plezier met uw STREAM!

1.1 Contactgegevens

Adres	sonoro audio GmbH, Hammer Landstraße 45, 41460 Neuss, Duitsland
Telefoon	+49 2131 8834-141
Fax	+49 2131 7517-599
E-mail	support@sonoro.com
Internet	www.sonoro.com  

1.2 Reglementair gebruik

STREAM mag enkel voor privégebruik worden benut. Het apparaat is niet geschikt voor commercieel gebruik. STREAM is uitsluitend voor de volgende taken bedoeld:

- Weergave van FM/DAB+/internet-radiozenders en streamingdiensten.
- Audioweergave van externe apparaten, die via de AUX-In-aansluiting zijn gekoppeld.
- De audioweergave van apparaten die geschikt zijn voor Bluetooth (bijv. mobiele telefoons).
- Het opladen van externe apparaten die via de USB-ingang zijn aangesloten.

Andere toepassingen gelden als niet-reglementair en zijn daarom verboden. Wij aanvaarden geen aansprakelijkheid voor schade die uit onjuist gebruik voortkomt.

2 Kennismaking met uw STREAM

2.1 In de doos

Bij de STREAM worden de volgende toebehoren meegeleverd:

- Afstandsbediening
- Een knoopcelbatterij (CR2025, 3 V)
- Stroomadapter (VDE)
- Handleiding
- Veiligheidsinstructies

2.2 Bedieningselementen en aansluitingen

Voorraanzicht

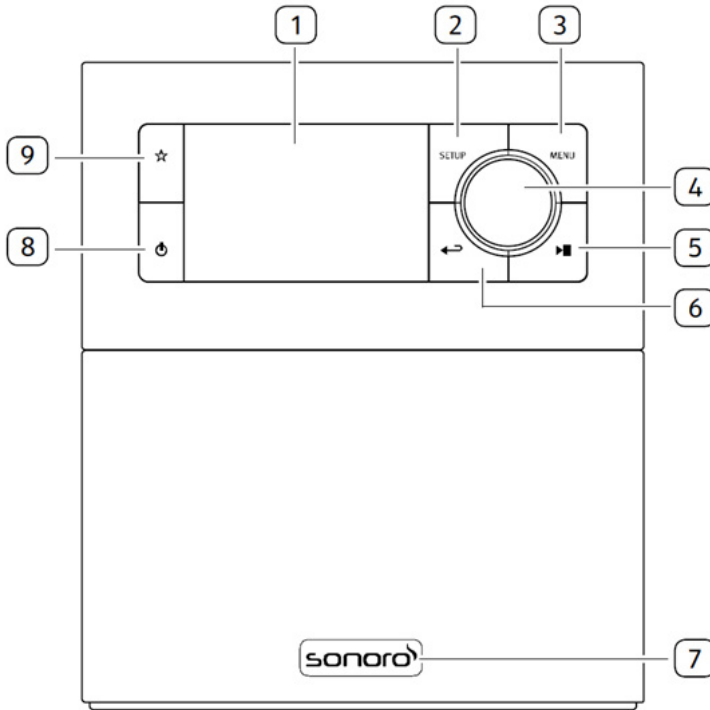

1. Weergave
2. Setup toets (**SETUP**)
3. Menutoets (**MENU**)
4. Instelknop: knop voor geluidssterkte, zender zoeken, **OK**-toets
5. Toets Afspelen/Pauze (▶||)
6. Toets terug (←↶)
7. Infraroodsensor en omgevingslichtsensor (achter het logo)
8. Stand-by-toets (⏻)
9. Favorietentoets (☆)

Achter- en zijaanzicht

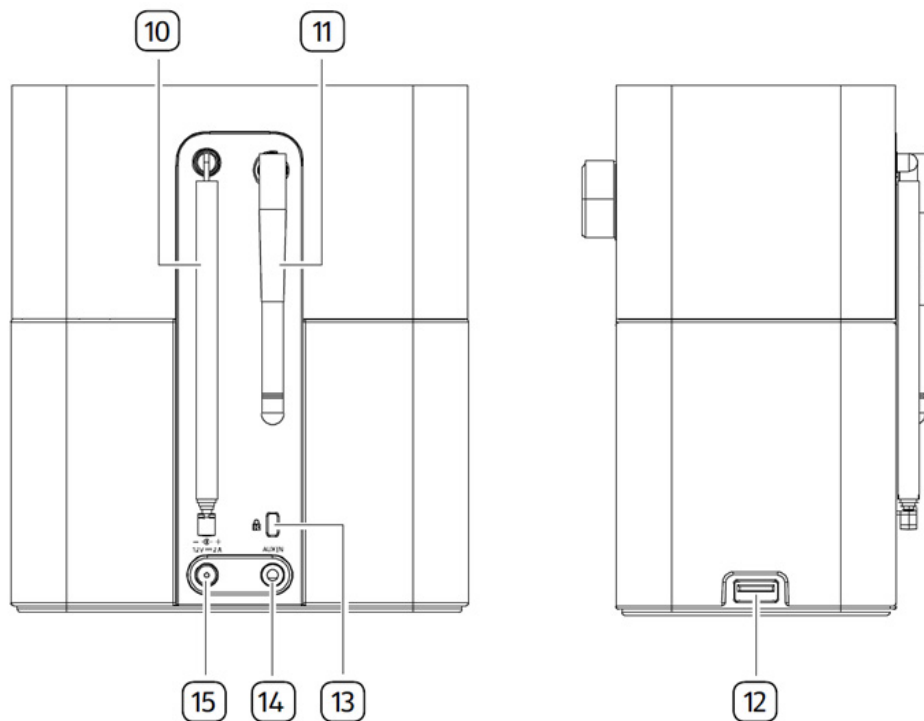

10. DAB/FM-antenne-ingang
11. Wi-Fi-antenne
12. USB-aansluiting
13. Key Lock (bescherming tegen diefstal)
14. AUX-ingang (3,5 mm)
15. Gelijkspannings-ingangsaansluiting (DC-aansluiting)

Afstandsbediening

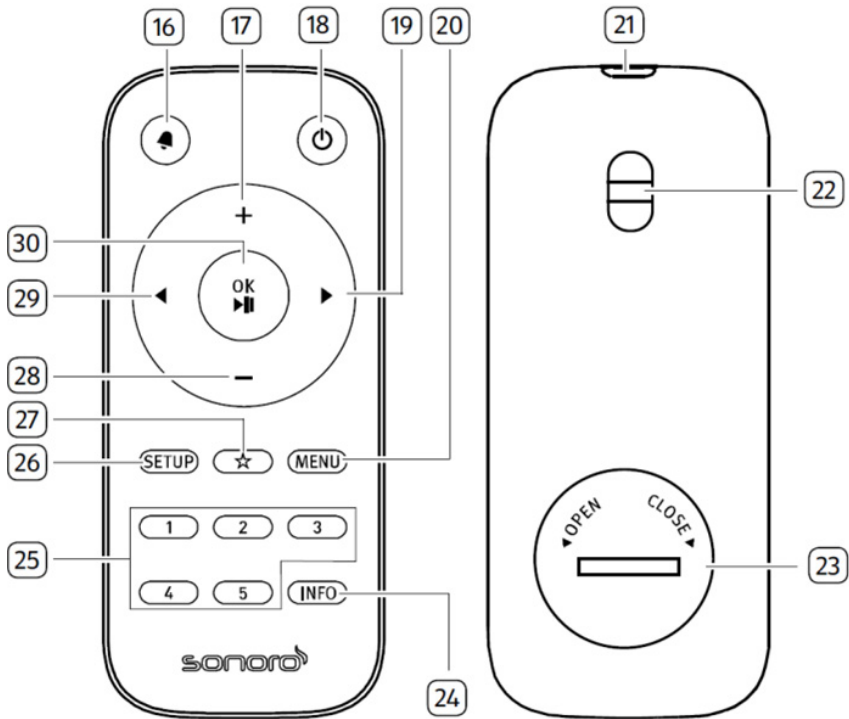

- 16. Toets Alarm (📢)
- 17. Toets volume luider (+)*
- 18. Stand-by-toets (⏻)
- 19. Rechertoets (▶)*
- 20. Menutoets (MENU)
- 21. Infraroodzender
- 22. Gat voor riem
- 23. Batterijkvak
- 24. Informatietoets (INFO)
- 25. Toetsen voor favorieten (1-5)
- 26. Setup toets (SETUP)
- 27. Favorientoets (☆)
- 28. Toets volume zachter (-)*
- 29. Linkertoets (◀)*
- 30. Toets afspelen/pauze (▶▶), OK-toets

*Navigatietoetsen (◀, ▶, +, -)

2.3 Technische gegevens

Specificatie	Gegevens
Afmetingen (B x D x H)	ca. 149 x 102 x 171 mm
Gewicht	ca. 1,1 kg
Omgevings-temperatuur	0 °C tot +40 °C
Weergave	2,4" TFT-kleurendisplay
Frequentiebereik, FM	87.50 MHz-108,00 MHz
DAB/DAB+	Band III, 174,928 MHz-239,200 MHz
Internet-radio	Meer dan 50.000 zenders wereldwijd
Favorieten	30 elk voor FM DAB/DAB + Internetradio / podcasts 10 voor Spotify Elk 8 voor Deezer Amazon Music
USB opnieuw laden	Uitgang: DC 5 V  2.1A
AUX-IN	3,5 mm bus, gevoeligheid: 300 mV
Streaming	Bluetooth Spotify Deezer Amazon Music
Ondersteunde netwerken	IEEE 802.11 a/b/g/n 2.4GHz / 5GHz 2,412GHz - 2,472GHz / 5,18GHz - 5,32GHz / 5,50GHz - 5,70GHz / 5,745GHz - 5,825GHz
Zendvermogen	2,4G WIFI : 16,24 dBm 5G WIFI : 16,72 dBm 5,8G WIFI : 12,57 dBm
Versleuteling	WEP, WPA, WPA2 (PSK), WPS
Bluetooth	Versie 4.2, profiel: AVRCP v1.6, A2DP 1.3 2,402GHz - 2,480GHz
Zendvermogen	7,85 dBm
Batterij	CR2025 (afstandsbediening)
Stand-by-vermogen	< 1.0 W
Stand-by-vermogen netwerk	< 2.0 W

Netadapter	Gegevens
Naam of handelsmerk van de fabrikant, handelsregister-nummer en adres	Ten Pao Industrial Co., Ltd. 10738198 Rm 10-11 6/F Kwong Sang Hong Ctr., 151-153 Hi Bun Road, Kwun Tong, Kowloon, Hong Kong
Typeaanduiding:	S024AMV1200200
Voedingsspanning	AC 100-240V
Voedingsfrequentie	50/60Hz
Uitgangsspanning	DC 12.0V
Uitgangsstroom	2.0A
Uitgangsvermogen	24.0W
Gemiddelde actieve efficiëntie	> 86.2% @115VAC/60Hz / @230V / 50Hz
Efficiëntie bij lage belasting (10 %)	> 83.0% @115VAC/60Hz / @230V / 50Hz
Energieverbruik in niet-belaste toestand	< 0.10W @115VAC/60Hz / @230V / 50Hz

2.4 Keurmerken en certificaten



Het woordmerk Bluetooth® en de logo's zijn eigendom van Bluetooth SIG, Inc.; sonoro audio GmbH heeft een licentie om deze te gebruiken. Andere handelsmerken en merknamen zijn die van de betreffende eigenaren.



De Spotify-software heeft licenties van derde partijen nodig, die u hier kunt vinden:
<http://www.spotify.com/connect/third-party-licenses>



Deezer en het Deezer-logo zijn internationale handelsmerken van Deezer S.A., geregistreerd in Frankrijk en andere landen.



Amazon, Amazon Music Unlimited en alle daarmee samenhangende logo's zijn merken van Amazon.com, Inc. of daarmee verbonden ondernemingen.

3 Eerste stappen

3.1 De STREAM uitpakken

1. Neem de STREAM uit de verpakking en controleer, of de STREAM of componenten beschadigingen vertonen. Wanneer dit het geval is, neem de STREAM dan niet in gebruik. Als u beschadigingen vaststelt, neem dan direct contact op met de verkoper of met de klantenservice van sonoro audio GmbH.
2. Controleer of de inhoud volledig is (zie het hoofdstuk "In de doos").
3. Zet de STREAM op een geschikte plaats neer. Als u uw STREAM op een oppervlak van natuurlijk hout wilt neerzetten, zorg er dan voor, dat deze daarvoor is geschikt. Op geoliede en in de was gezette oppervlakken kunnen eventueel vlekken ontstaan.
4. Verwijder de beschermfolie van het display.

NL

3.2 Aansluiten van de stroomvoorziening

De stroomvoorziening van de STREAM vindt plaats via de meegeleverde netadapter.

1. Steek de aansluitstekker van de netadapter op de achterzijde van de STREAM in de gelijkspanningsingangs aansluiting (DC-aansluiting).
2. Steek de stekker in het stopcontact.



Verwijder de bescherming voordat u de stekker in het apparaat steekt.

3.3 De batterij in de afstandsbediening plaatsen en vervangen

1. Open het batterijvak op de achterzijde van de afstandsbediening door de deksel met een kleine munt tegen de klok in te draaien.
2. Plaats de meegeleverde batterijen (CR2025 3 V) met het opschrift (+) naar boven.
3. Sluit het batterijvakje door de deksel met een kleine munt met de klok mee te draaien.





Bij het gebruik van de afstandsbediening mogen de infraroodsensor op de STREAM en de infraroodzender aan de afstandsbediening niet afgedekt zijn.

3.4 Antennes aansluiten

1. Trek de staafantenne uit en lijk de antenne zodanig uit, dat u een optimale ontvangst heeft.
2. Draai de wifi-antenne naar boven.

3.5 Eerste keer instellen

Als u de STREAM voor het eerst inschakelt, kies dan gelieve allereerst de displaytaal. Daarna verschijnt het privacybeleid. Dit moet worden geaccepteerd door op **(OK)** te drukken op de afstandsbediening of op de bedieningsknop. Vervolgens verschijnt "Setup Wizard" op de display. Volg de hieronder aangegeven aanwijzingen om enkele basisinstellingen te verkrijgen

1. Als "Setup Wizard" wordt weergegeven, drukt u op de afstandsbediening op **+** of **-** (of draai aan de bedieningsknop) om "**JA**" te selecteren en druk vervolgens op **OK**, om het instellen te starten.
2. Daarna wordt u om de volgende keuze gevraagd:



- Tijdsformaat (12- of 24-uurs).
- Bron voor automatisch updaten van datum en tijd (update middels radio, internet of geen update).

Volg al naar gelang uw keuze de aanwijzingen op de display, om vervolgens datum en kloktijd, tijdzone, zomertijd of draadloze netwerk in te stellen.

Draai aan de bedieningsknop aan de STREAM of druk op de navigatietoetsen (**+/-**) op de afstandsbediening, om de selectie te maken en druk vervolgens ter bevestiging op **OK** (zie hoofdstuk "Instellingen").

Als u voor "Update via internet" kiest moet eerst de wifi-verbinding tot stand worden gebracht. Draai bij het invoeren van het wachtwoord van uw draadloze netwerk aan de bedieningsknop op de STREAM of druk op de navigatietoetsen op de afstandsbediening (+/-) om een teken of een letter te selecteren en druk vervolgens ter bevestiging op **OK**. Selecteer [BKSP] voor het wissen van hetgeen u als laatst heeft ingevoerd. Kies [CANCEL] voor het afbreken van het invoeren van het wachtwoord. Druk ter bevestiging van het ingevoerde wachtwoord op [OK].

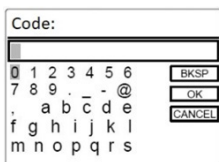

- Als de melding "Setup Wizard voltooid" verschijnt, drukt dan op **OK**: om de instelling te verlaten.



Om nogmaals gebruik te maken van de assistent kiest u [Systeeminstellingen] en vervolgens [Setup wizard] (zie hoofdstuk "Systeeminstellingen").

4 Snel van start

Inschakelen	Druk op  STREAM begint met de laatst gekozen afspeelmodus.
Uitschakelen (stand-by-modus)	Druk op  De kloktijd en datum (indien ingesteld) worden weergegeven. STREAM schakelt automatisch in de stand-by-modus wanneer er 15 minuten lang niets is afgespeeld of bediend.
Afspelen	Druk eenmaal op MENU en vervolgens op  of  op de afstandsbediening (of draai aan de bedieningsknop) om een afspeelmodus te selecteren en druk vervolgens ter bevestiging op OK . Volgorde: FM > DAB > Internetradio > Podcasts > Bluetooth > AUX In > Spotify > Deezer > Amazon Music
Volumeregeling	Druk op de afstandsbediening op + of - of draai aan de volumeregelaar op de STREAM.

5 Instellingen

Voor de STREAM zijn er drie menu's beschikbaar.

- Setup menu (voor bepaalde instellingen binnen een afspeelmodus, bijv. [Autom. zender zoeken] in de FM-modus)
- Systeeminstellingen (voor algemene instellingen, bijv. kloktijd/datum, taal etc.)
- Hoofdmenu (toegang tot de afspeelmenu's en sluimertijd)

NL

Toegang tot de instellingen	Druk op de toets SETUP . De instelmogelijkheden verschillen al naar gelang het soort gebruik.
Selectie van een optie in de instellingen	Draai aan de bedieningsknop op de STREAM of druk op + of - op de afstandsbediening.
Bevestiging van een selectie in de instellingen	Druk op OK op de afstandsbediening. (Druk op de bedieningsknop op de STREAM)
In de instellingen een stap teruggaan	Druk op ← .

6 Display symbolen

In de hieronder aangegeven tabel vindt u de betekenis van de displaysymbolen wanneer deze op het display verschijnen.

	De wifi-verbinding is actief (met signaalsterkte).
	De wifi-verbinding is verbroken.
	Er is een Bluetooth-apparaat aangesloten.
	Alarm 1 is geactiveerd.
	Alarm 2 is geactiveerd.
	De radiozender staat in de favorietenlijst.
	FM RDS-informatie wordt ontvangen.
	Het radiosignaal wordt ontvangen (met signaalsterkte).
	De afspeelmodus "Alle titels herhalen" is actief.
	De afspeelmodus "Één titel herhalen" is actief.
	De afspeelmodus "Map herhalen" is actief.
	De afspeelmodus "Willekeurig afspelen" is actief.
	De afspeelmodus "Alle titels in willekeurige volgorde herhalen" is actief.
	De sleeptimer is actief.
	Stereozender is beschikbaar.
	Het geluid staat uit.
	Pauze bij het afspelen.

7 FM Radio

7.1 Gebruik

Kiezen van de FM-radiomodus	Druk eenmaal op MENU en vervolgens op ◀ of ▶ op de afstandsbediening (of draai aan de bedieningsknop) voor de selectie van de FM-radiomodus en druk ter bevestiging op OK .
Handmatige zenderkeuze	Druk op ◀ of ▶ op de afstandsbediening, of druk op de bedieningsknop en houd deze ingedrukt om de handmatige zenderkeuze te activeren.
Automatisch zoeken van de volgende beschikbare zender	Druk op ◀ of ▶ en houd deze ingedrukt op de afstandsbediening, of druk op de bedieningsknop om de automatische zenderkeuze te starten.
Sla een radiozender in de favorietenlijst op	Er kunnen maximaal 30 radiozenders worden opgeslagen. <ol style="list-style-type: none">1. Druk op de toets ☆ op de STREAM en houd deze ingedrukt tot de favorietenlijst wordt weergegeven.2. Druk op + of - op de afstandsbediening (of draai aan de bedieningsknop) voor de selectie van een favorietenopslagplaats en druk vervolgens ter bevestiging op OK.
Direct opslaan van een radiozender in de favorietenlijst	Op de afstandsbediening: Druk een van de toetsen 1-5 in en houd deze ingedrukt.
Selectie van de radiozender uit de favorietenlijst	U heeft 2 mogelijkheden om een favoriet uit te kiezen: <ol style="list-style-type: none">1. Druk op ☆, druk vervolgens op + of - op de afstandsbediening (of draai aan de bedieningsknop) voor de selectie van een radiozender in de favorietenlijst en druk vervolgens op OK.2. Druk op een van de toetsen 1-5 op de afstandsbediening om een van de favorieten (1-5) te selecteren.

Informatie over de radiozender doorzoeken (indien beschikbaar)	Druk herhaaldelijk op INFO op de afstandsbediening.
Geluid uitzetten of weer aanzetten	Druk op ▶ .

7.2 Setup menu

Druk in de FM-modus op **SETUP** om in het instelmenu te komen. De volgende opties zijn beschikbaar en de actuele instellingen (indien beschikbaar) zijn gemarkeerd met een sterretje (*).

- [Autom. zender zoeken]
Voor het automatisch opslaan van alle beschikbare radiozenders in de favorietenlijst.*
* Alle van tevoren opgeslagen favorieten worden gewist.
- [Zoekinstelling]
Voor de keuze dat er bij het automatisch zoeken enkel zenders met een sterk ontvangstsignaal in overweging worden genomen.
- [Systeeminstellingen]
zie hoofdstuk "Systeeminstellingen".
- [Hoofdmenu]
Voor de selectie van andere afspeelfuncties, sleeptimer en wekalarmen.

8 DAB Radio

8.1 Gebruik

Selectie van de DAB-radiomodus	Druk eenmaal op MENU en vervolgens op ◀ of ▶ op de afstandsbediening (of draai aan de bedieningsknop) voor de selectie van de DAB-radiomodus en druk ter bevestiging op OK .
DAB-zender zoeken	Wanneer u voor de eerste keer DAB selecteert of wanneer de zenderlijst leeg is, voert STREAM automatisch een volledige zoekactie uit en slaat alle beschikbare zenders in de zenderlijst op.
Instellen van een zender	Druk op ◀ of ▶ op de afstandsbediening
Sla een radiozender in de favorietenlijst op	Er kunnen maximaal 30 radiozenders worden opgeslagen. <ol style="list-style-type: none">1. Druk op de toets ☆ op de STREAM en houd deze ingedrukt tot de favorietenlijst wordt weergegeven.2. Druk op + of - op de afstandsbediening (of draai aan de bedieningsknop) voor de selectie van een favorietenopslagplaats en druk vervolgens ter bevestiging op OK.
Direct opslaan van een radiozender in de favorietenlijst	Op de afstandsbediening: Druk een van de toetsen 1-5 in en houd deze ingedrukt.
Selectie van de radiozender uit de favorietenlijst	U heeft 2 mogelijkheden om een favoriet uit te kiezen: <ol style="list-style-type: none">1. Druk op ☆, druk vervolgens op + of - op de afstandsbediening (of draai aan de bedieningsknop) voor de selectie van een radiozender in de favorietenlijst en druk vervolgens op OK.2. Druk op een van de toetsen 1-5 op de afstandsbediening om een van de favorieten (1-5) te selecteren.

Informatie* over de radiozender doorzoeken (indien beschikbaar)	Druk herhaaldelijk op INFO op de afstandsbediening.
Geluid uitzetten of weer aanzetten	Druk op ▶ .

*DAB-informatie (indien beschikbaar) bevat: zendernaam, Dynamic Label Segment (DLS), programmatype (PTY), naam Ensemble, frequentie, foutfrequentie signaalsterkte, bitrate en audio codec, en datum.

8.2 Setup menu

Druk in de DAB-modus op **SETUP** om in het menu te komen. De volgende opties zijn mogelijk:

- [Zenderlijst]
Toont alle beschikbare zenders.
- [Volledige zoekactie]
Voor het zoeken en opslaan van alle beschikbare zenders.
- [Handmatig instellen]
Voor het handmatig zoeken van zenders. De lijst beschikbare digitale radiozenders wordt weergegeven.
- [Ongeldige verwijderen]
Voor het verwijderen van inactieve zenders uit de zenderlijst.
- [DRC]
Veel DAB-zenders bieden de Dynamic Range Compression (DRC) aan. Met de DRC-instelling wordt het verschil in volume tussen zachte en luide passages gereduceerd. U kunt kiezen tussen DRC Hoog, DRC Laag en DRC. In een luidruchtige omgeving wordt DRC Hoog aanbevolen.



Aanwijzing: geselecteerde opties worden door een sterretje gekenmerkt.

9 Internet Radio

9.1 Gebruik

Wi-Fi-verbinding moet eerst tot stand zijn gebracht om de Internet Radio te gebruiken (zie hoofdstukken "Eerste keer instellen" en "Netwerk").

Selectie van de internetradiomodus	Druk eenmaal op MENU en vervolgens op ◀ of ▶ op de afstandsbediening (of draai aan de bedieningsknop) voor de selectie van internetradio en druk ter bevestiging op OK . STREAM maakt verbinding met het laatst gebruikte netwerk en vervolgens met de laatst beluisterde zender.
Instellen van een radiozender	zie hoofdstuk "Zenderlijst"
Sla een radiozender in de favorietenlijst op	Maximaal 30 radiostations en podcasts kunnen worden opgeslagen. <ol style="list-style-type: none">1. Druk op de toets ☆ op de STREAM en houd deze ingedrukt tot de favorietenlijst wordt weergegeven.2. Druk op + of - op de afstandsbediening (of draai aan de bedieningsknop) voor de selectie van een favorietenopslagplaats en druk vervolgens ter bevestiging op OK.
Direct opslaan van een radiozender in de favorietenlijst	Op de afstandsbediening: Druk een van de toetsen 1-5 in en houd deze ingedrukt.
Selectie van de radiozender uit de favorietenlijst	U heeft 2 mogelijkheden om een favoriet uit te kiezen: <ol style="list-style-type: none">1. Druk op ☆, druk vervolgens op + of - op de afstandsbediening (of draai aan de bedieningsknop) voor de selectie van een radiozender in de favorietenlijst en druk vervolgens op OK.2. Druk op een van de toetsen 1-5 op de afstandsbediening om een van de favorieten (1-5) te selecteren.
Informatie* over de radiozender doorzoeken (indien beschikbaar)	Druk herhaaldelijk op INFO op de afstandsbediening.

Geluid uitzetten of
weer aanzetten

Druk op ►||.

*De zenderinformatie (indien beschikbaar) bevat: Artiest en titelaanduiding, zenderbeschrijving, zendergenre en plaats, codec- en samplefrequentie, afspeelbuffer en datum.

9.2 Setup menu

Druk **SETUP** in de modus Internet Radio om in het menu te komen. De volgende opties zijn beschikbaar:

- [Laatst beluisterd]
Instellen van de laatst beluisterde radiozenders of podcastlijsten.
- [Zenderlijst]
Instellen van beschikbare internet-radiozenders (zie hoofdstuk "Zenderlijst").
- [Systeeminstellingen]
zie hoofdstuk "Systeeminstellingen".
- [Hoofdmenu]
Voor de selectie van andere afspeelfuncties, sleeptimers en wekalarmen.



Aanwijzing: geselecteerde opties worden door een sterretje gekenmerkt.

9.3 Zenderlijst

In de [Zenderlijst] zijn de volgende menu's en submenu's beschikbaar:

- [Lokaal (naam van uw woonplaats)]
Zoeken en instellen van zenders bij u in de buurt.
- [Zoeken]
Zoeken naar beschikbare radiozenders door het invoeren van trefwoorden.
- [Locatie]
Zoeken en instellen van de radiozenders naar locatie.
- [Populair]
Zoeken en instellen van de populairste internetradiozenders.
- [Ontdekken]
Zoeken van podcasts naar herkomst, genre of taal en bekijken van de lijst met resultaten met Zenders tonen.

10 Podcast-modus

10.1 Gebruik

Wi-Fi-verbinding moet eerst tot stand zijn gebracht om de Podcast-modus te gebruiken (zie hoofdstukken "Eerste keer instellen" en "Netwerk").

Om de Podcast-modus te activeren,	Druk eenmaal op MENU en vervolgens op ◀ of ▶ op de afstandsbediening (of draai aan de bedieningsknop) om de Podcast-modus te selecteren. Druk vervolgens op OK om te bevestigen. STREAM begint zich te verbinden met het netwerk waarmee eerder verbinding was gemaakt en gaat dan naar de laatst beluisterde podcast.
Om een bepaalde podcast in te stellen,	Zie hoofdstuk "Podcastlijst".
Om een podcast in de voorkeurslijst op te slaan,	Maximaal 30 radiostations en podcasts kunnen worden opgeslagen. <ol style="list-style-type: none">1. Druk op ☆ en houd ingedrukt tot [In voorkeurslijst opslaan] verschijnt.2. Druk op + of - op de afstandsbediening (of draai aan de bedieningsknop) om een vooringesteld zendernummer te selecteren en druk dan op OK om te bevestigen.
Om een podcast direct in de voorkeurslijst (1-5) op te slaan,	Ga naar een podcast en druk dan op een vooringestelde zenderknop (1-5) en houd deze ingedrukt op de afstandsbediening om de podcast direct in de voorkeurslijst op te slaan.
Om een podcast in de voorkeurslijst te openen,	<ol style="list-style-type: none">1. Druk op ☆ en [Openen uit voorkeurslijst] wordt weergegeven.2. Druk op + or - (of draai aan de bedieningsknop) om een podcast te selecteren in de voorkeurslijst en druk dan op OK om te bevestigen. Of druk op voorkeurszenderknoppen (1-5) op de afstandsbediening om naar een opgeslagen voorkeurspodcast te gaan (1-5).

Podcastinformatie raadplegen* (indien beschikbaar),	Druk herhaaldelijk op INFO op de afstandsbediening.
---	--

*Informatie over de podcast (indien beschikbaar) omvat: artiest en titel, beschrijving van de podcast, signaalkwaliteit, codec- en samplefrequentie, afspeelbuffer en datum.

10.2 Setup menu

Druk op **SETUP** in de Podcast-modus om het instellingenmenu te openen (zie hoofdstuk "Instellingen"). De volgende opties zijn beschikbaar en de actuele instellingen (indien van toepassing) zijn gemarkeerd met een asterisk (*).

- [Laatst beluisterd]
Instellen van de laatst beluisterde radiozenders of podcastlijst.
- [Podcastlijst]
Instellen van een beschikbare podcast (zie hoofdstuk "Podcastlijst").
- [Systeeminstellingen]
Zie hoofdstuk "Systeeminstellingen".
- [Hoofdmenu]
Toegang tot andere playback-modi, slaapstandtimer of alarmen.

10.3 Podcastlijst

De volgende menu's en submenu's zijn beschikbaar in de [Podcastlijst]:

- [Lokaal (naam van uw locatie)]
Zoeken en instellen van podcasts die beschikbaar zijn in uw buurt.
- [Zoeken]
Zoeken naar beschikbare podcasts met trefwoorden.
- [Locatie]
Zoeken en instellen van podcasts op locatie.
- [Ontdekken]
Zoeken naar podcasts op origine, genre, talen, en weergeven van de lijst met resultaten met Podcasts weergeven.

11 Bluetooth

STREAM kan binnen een bereik van ca. 10 meter verbinding maken met Bluetooth-compatibele afspeelapparaten.



U moet een bestaande Bluetooth-verbinding verbreken voordat STREAM met een ander apparaat kan worden gekoppeld!

NL

11.1 Verbinden

1. Druk op de toets op de afstandsbediening, of druk eenmaal op **MENU**, vervolgens op **+** of **-** op de afstandsbediening (of draai vervolgens aan de instelknop) voor de selectie van Bluetooth en druk ter bevestiging op **OK**. Het kleine Bluetooth-symbool knippert en geeft aan, dat de STREAM gereed is om verbinding te maken.
2. Schakel op uw Bluetooth-compatibele afspeelapparaat de Bluetooth-functie in en zoek naar beschikbare Bluetooth-apparaten.
3. Selecteer "STREAM" uit de lijst beschikbare Bluetooth-apparaten om de verbinding tot stand te brengen. Het Bluetooth-symbool stopt met knipperen en blijft permanent branden wanneer de verbinding tot stand is gebracht.

11.2 Gebruik

Selectie van de Bluetooth audiomodus	Druk eenmaal op MENU en vervolgens op of op de afstandsbediening (of draai aan de instelknop) voor de selectie van Bluetooth en druk ter bevestiging op OK .
Muziek afspelen	Selecteer een audiobestand van uw Bluetooth-compatibele afspeelapparaat en start het afspelen.
Pauze of opnieuw afspelen	Druk op .
Wisselen naar het voorgaande of opvolgende audiobestand	Druk op of op de afstandsbediening.

Verbreken van de Bluetooth-verbinding	<ul style="list-style-type: none">• Schakel over naar een andere afspeelmodus• Selecteer [BT verbreken] uit het Instelmenu (zie hieronder)• Druk op  en houd deze ingedrukt.
---------------------------------------	---

11.3 Setup menu

Druk op **SETUP** in de Bluetooth-audiomodus om het menu te selecteren. De volgende opties zijn beschikbaar en de actuele instellingen (indien beschikbaar) zijn gemarkeerd met een sterretje (*).

- [Bluetooth verbreken]
Voor het verbreken van de Bluetooth-verbinding.
- [Details weergeven]
 - [Bluetooth-info]: de status van de bestaande Bluetooth-verbinding weergeven.
 - [Verbonden met]: de naam van het momenteel verbonden Bluetooth-apparaat weergeven.
 - [Lijst van gekoppelde apparaten]: de namen van gekoppelde apparaten weergeven.
- [Systeeminstellingen]
zie hoofdstuk "Systeeminstellingen".
- [Hoofdmenu]
Voor de selectie van andere afspeelfuncties, slaaptimer en wekalarmen.

12 AUX In

12.1 Gebruik

Uw externe afspeler (bijv. Mp3-speler) moet met een audiokabel (met 3,5 mm-stekker, niet meegeleverd) aan de AUX-ingangsaansluiting van de STREAM worden aangesloten.

Selectie van de AUX In-modus	Druk eenmaal op MENU en vervolgens op ◀ of ▶ op de afstandsbediening (of draai aan de instelknop) voor de selectie van AUX In en druk ter bevestiging op OK .
Starten en besturen van het afspelen	Alle handelingen voor het afspelen worden op het externe afspeler uitgevoerd.
Geluid uitzetten of weer aanzetten	Druk op ▶ .

NL

12.2 Setup menu

Druk in de AUX In-modus op **SETUP** om het menu te selecteren. De volgende opties zijn mogelijk:

- [Systeeminstellingen]
zie hoofdstuk "Systeeminstellingen".
- [Hoofdmenu]
Voor de selectie van andere afspelfuncties, sleeptimer en wekalarmen.



Aanwijzing: geselecteerde opties worden door een sterretje gekenmerkt.

13 Streamingdiensten

Uw STREAM kan inhoud van de volgende streamingdiensten weergeven:



De symbolen van deze diensten vindt u tevens op de display van uw STREAM terug.



Let op: Het gebruik van streamingdiensten vereist het afsluiten van geschikte contracten; deze kunnen kosten met zich meebrengen.

Met name kosteloze aanbiedingen bevatten vaak reclame. Wijzigingen vallen onder de verantwoordelijkheid van de streamingdiensten. Gelieve u op de website van de aanbieder te informeren.

Wij raden aan om allereerst de UNDOK™-app op uw apparaat te installeren waarmee u uw STREAM kunt bedienen (dit kan bijv. een smartphone of tablet zijn).



Let op: Dit apparaat (bijv. smartphone) moet zich op hetzelfde netwerk bevinden als uw STREAM!

Aanwijzingen met betrekking tot de UNDOK™-app kunt u vinden in hoofdstuk 17.



Incidenteel kunnen de diensten ook direct via de apps van de aanbieder of op de STREAM zelf worden bediend. Gelieve u bij de aanbieder te informeren.

13.1 Gebruik

De hieronder beschreven handelingsverlopen vinden gelijksoortig plaats voor alle beschikbare streamingdiensten.

Selectie van een streamingdienst	Druk eenmaal op MENU en vervolgens op ◀ of ▶ op de afstandsbediening (of draai aan de instelknop) om de gewenste streamingdienst te selecteren; bevestigen met OK . De symbolen van de hierboven getoonde diensten verschijnen daarbij overeenkomstig in het display van uw STREAM.
U aanmelden voor een streaming-account (Deezer, Amazon Music)	Om een streamingdienst te gebruiken op uw STREAM logt u in op STREAM of de UNDOK™-app op uw mobiele apparaat met uw persoonlijke account. Volg de aanwijzingen op het beeldscherm.
Zo maakt u gebruik van Spotify Connect	Gebruik je telefoon, tablet of computer als een afstandsbediening voor Spotify. Ga naar spotify.com/connect om te bekijken hoe u dat doet.
Pauze of opnieuw afspelen	Druk op ▶ .
Voor het wisselen naar de voorgaande of opvolgende titel	Druk op ◀ of ▶ op de afstandsbediening.
Opslaan van een titel (een playlist*) in de favorietenlijst	U kunt maximaal 8 titels opslaan, met Spotify kunnen tot 10 titels of ook playlists worden opgeslagen. Druk op de toets ☆ op de STREAM en houd deze ingedrukt tot de favorietenlijst wordt weergegeven. Druk op + of - op de afstandsbediening (of draai aan de bedieningsknop) voor de selectie van een favorietenopslagplaats en druk vervolgens ter bevestiging op OK .
Direct opslaan van een titel (een playlist*) in de favorietenlijst	Op de afstandsbediening: druk op een van de toetsen 1-5 en houd deze ingedrukt.

Selectie van een titel (een playlist*) in de favorietenlijst	U heeft 2 mogelijkheden om een favoriet uit te kiezen: <ol style="list-style-type: none"> 1. Druk op ☆ en druk vervolgens op + of - (of draai aan de bedieningsknop) voor de selectie van een titel/playlist in de favorietenlijst en druk vervolgens op OK. 2. Druk op een van de toetsen 1-5 op de afstandsbediening om de favorieten te selecteren.
Doorzoek de informatie over de titel (indien beschikbaar)	Druk herhaaldelijk op INFO op de afstandsbediening.

* Alleen van toepassing op Spotify

13.2 Setup menu

Selecteer een beschikbare streamingdienst en druk op **SETUP** om het instelmenu te selecteren. De volgende opties zijn beschikbaar:

- [Systeeminstellingen]
zie hoofdstuk "Systeeminstellingen".
- [Hoofdmenu]
Voor de selectie van andere afspeelfuncties, sleeptimer en wekalarmen.





Aanwijzing: geselecteerde opties worden door een sterretje gekenmerkt.

14 Alarmfuncties

14.1 Alarm instellen

U kunt twee soorten alarm instellen om le wakken.

1. Houd  op de afstandsbediening ingedrukt, om de alarminstellingen te kiezen. U kunt ook in de weergavemodus op **SETUP** drukken, vervolgens het hoofdmenu selecteren en daarna Wekker 1 of 2 middels **OK** selecteren. De alarm-instelmodus werkt ook, wanneer de STREAM in de stand-by-modus (uitgeschakeld) is. Druk hiervoor op  op de afstandsbediening en houd ingedrukt.
2. Selecteer de wekker die u wilt instellen {Wekker 1 of 2} en druk op **OK**.
3. U hebt de volgende mogelijkheden voor het instellen van het alarm. Draai aan de instelknop of druk op navigatietoetsen **+** of **-** op de afstandsbediening om de instellingen uit te voeren (zie hoofdstuk "Instellingen").

- [Toestaan]

Voor het in- en uitschakelen van alarmherhalingen. De volgende opties zijn beschikbaar:

- [Uit]: voor het uitschakelen van het alarm.
- [Dagelijks]: het alarm is elke dag geactiveerd.
- [Eenmalig]: het alarm is eenmalig geactiveerd.
- [Weekend]: het alarm is op zaterdagen en zondagen geactiveerd.
- [Werkdagen]: Het alarm is geactiveerd van maandag t/m vrijdag.

- [Kloktijd]



Voor het instellen van de kloktijd voor het alarm.

- [Modus]

voor het kiezen van de alarmbron. De volgende opties zijn beschikbaar:

- [Zoemer]
- [Internet-radio]
- [DAB Radio]
- [FM Radio]



Dit wordt enkel weergegeven, wanneer internet-radio, DAB of FM in [Modus] is geselecteerd.

- [Volume]
Voor het instellen van het volume van het alarmsignaal.
- [Opslaan]
Voor het opslaan van de actuele instellingen.
Als [Opslaan] is geselecteerd, worden de alarminstellingen opgeslagen. Als het alarm is geactiveerd, wordt het overeenkomstige alarmsymbool ( ) weergegeven.

14.2 Alarm in- of uitschakelen

- Druk herhaaldelijk op  als de STREAM zich in de operationele modus of in de stand-by-modus (uit) bevindt om het overeenkomstige alarm in- of uit te schakelen.





Druk op 	Wekker 1	Wekker 2
1x	Aan	Uit
2x	Uit	Aan
3x	Aan	Uit
4x	Uit	Aan

- Bij ingeschakeld alarm wordt het overeenkomstige alarmsymbool ( ) weergegeven.

14.3 Alarmsignaal uitschakelen

- Druk op  of  op de afstandsbediening om het alarm uit te schakelen als dit afgaat.

14.4 Snooze (sluimerfunctie)

- Druk op  of op de bedieningsknop om het geluid van een afgaand alarm tijdelijk (standaard: 10 min) uit te zetten.
- Druk op  of  op de afstandsbediening (of draai aan de instelknop) voor het wijzigen van het tijdsinterval (5, 10, 15 of 30 minuten).
- Tijdens de sluimertijd knippert het alarmsymbool en de resterende sluimertijd wordt weergegeven.
- Voor het uitschakelen van de sluimerfunctie druk u op  of  op de afstandsbediening.

15 Sleeptimer (automatische uitschakelfunctie)

Met de sleeptimer (automatische uitschakelfunctie) stelt u de tijdsduur in, waarin de STREAM zich automatisch uitschakelt.

1. Druk op **SETUP** in de afspeelmodus en selecteer vervolgens [Hoofdmenu] en [Sluimeren].
2. Druk op **+** of **-** op de afstandsbediening (of draai aan de instelknop) voor het selecteren van de uitschakeltijd (5, 10, 15, 30, 45, 60, 90, 105 of 120 minuten).
3. Druk op **OK**, om de selectie te bevestigen.

Als de sleeptimer actief is, worden het sleeptimersymbool () en de overgebleven tijd weergegeven. Voor het uitschakelen van de sleeptimer kiest u [Sluimeren uit].

16 Systeeminstellingen

16.1 Toegang tot de systeeminstellingen

- Druk in de afspeelmodus op **SETUP** en selecteer vervolgens [Systeeminstellingen]
- Zie de hoofdstukken hierna voor details over elke instelloptie. De actuele instellingen (indien beschikbaar) zijn gemarkeerd met een sterretje (*).
- Zie het hoofdstuk "Instellingen" om door de systeeminstellingen te navigeren en instellingen uit te voeren.

16.2 Kwaliteit streaming-audio

De drie kwaliteitsinstellingen, die in de systeeminstellingen kunnen worden aangebracht, hebben uitsluitend betrekking op muziek-streamingdiensten.

- [Lage kwaliteit]: komt overeen met de laagste kwaliteit van de streamingdienst.
- [Normale kwaliteit]: komt overeen met de normale kwaliteit van de streamingdienst.
- [Hoge kwaliteit]: komt overeen met de hoge kwaliteit van de streamingdienst.

16.3 Equalizer

- Selecteer een van de equalizer-opties: [Normaal], [Bad], [Jazz], [Rock], [Film], [Klassiek], [Pop], [Nieuws], [Mijn EQ] en [Mijn EQ-profielinstellingen].
- Met [Mijn EQ-profielinstellingen] kunnen persoonlijke instellingen voor hoge en lage tonen worden uitgevoerd.

16.4 Netwerk

- [Netwerkassistent]
Voor het inrichten van een netwerkverbinding.
- [PBC Wlan instellingen]
Kies voor deze optie als uw draadloze router de instelmethode WPS of PBC ondersteunt.
- [Instellingen weergeven]
Voor het weergeven van de actuele netwerkinformatie.
- [Handmatige instellingen]
Selecteer onder de optie [Draadloos] [DHCP actief], om de IP-adressen automatisch toe te laten wijzen of [DHCP inactief] om ze handmatig toe te wijzen.

- [NetRemote PIN-setup]
Voor het instellen van een NetRemote PIN.
- [Netwerkprofiel]
Voor het weergeven van een in de STREAM opgeslagen netwerklijst.
- [Netwerkinstellingen verwijderen]
Verwijdert alle netwerkinstellingen.
- [Netwerkverbinding behouden]
De wifi-netwerkverbinding in stand houden of niet. Indien [JA] is geselecteerd, kunt u STREAM met behulp van een app op afstand (bijv. UNDOK-app) vanuit stand-by activeren. Indien [NEE] is geselecteerd, wordt de wifi-netwerkverbinding in stand-bymodus uitgeschakeld.

16.5 Tijd/datum

- [Tijd-/datumsinst]
Voor het instellen van de tijd en datum.
- [Auto-update]
Voor de selectie van een bron (radio, internet of geen update) voor het automatisch updaten van datum en tijd.
Als u de kloktijd via het internet-netwerk update, moet u uw tijdzone instellen en handmatig zomer- of wintertijd in het menu selecteren.
- [Formaat instellen]
Voor het instellen van het tijdsformaat (12 of 24 uur).
- [Tijdzone instellen]
Voor het vaststellen van de tijdzone.
- [Zomertijd?]
Voor de activatie of deactivatie van de zomertijd.

16.6 Inactieve stand-by

- Met deze optie kunt u de tijdsduur vastleggen voordat STREAM zich automatisch uitschakelt. Beschikbare opties: Uit, 2, 4, 5 en 6 uur.

16.7 Taal

- Met deze optie kunt u de taal vastleggen. Beschikbare opties: Duits, Engels, Deens, Spaans, Frans, Italiaans, Nederlands, Noors, Pools, Portugees, Fins, Zweeds en Turks.

16.8 Fabrieksinstellingen

- Met deze optie worden alle door de gebruiker gedefinieerde instellingen verwijderd en vervangen door de oorspronkelijke fabrieksinstellingen.

16.9 Software-update

- [Auto update]
Voor het regelmatig automatisch zoeken naar updates.
- [Nu controleren]
Voor het direct zoeken naar updates.
Als er nieuwe software beschikbaar is, zal STREAM u vragen, of u een update wilt uitvoeren.
Zorg ervoor dat de STREAM over een stabiele stroomvoorziening beschikt alvorens de software-update plaats heeft. Het loskoppelen van de stroomtoevoer van een software-update kan de STREAM beschadigen.

16.10 Setup wizard

- Voor het uitvoeren van de eerste keer instellen (zie hoofdstuk "Eerste keer instellen").

16.11 Info

- Hier wordt de actuele software-versie, Spotify-versie, radio-identificatie en apparaatnaam weergegeven.

16.12 Privacybeleid

- Bezoek de volgende website:
www.frontiersmart.com/privacy

16.13 Achtergrondverlichting

- [Dimmer niveau]
De helderheid van het display selecteren. Opties omvatten: [Hoog], [Gemiddeld], [Laag] of [Auto].
Indien [Auto] is geselecteerd, wordt het helderheidsniveau automatisch aangepast aan de hand van de omgevingslichtsensor aan de voorzijde van STREAM.

17 Gebruik van de UNDOK™-app voor bediening van de STREAM

STREAM is compatibel met de UNDOK™-app van Frontier Smart Technologies. Deze app biedt uitgebreide afstandsbedieningsfunctionaliteit voor op Frontier Silicon gebaseerde audiomodules met iOS- of Android-smartphones.

Installatie en gebruik van de UNDOK™-app:

1. Download de UNDOK™-app uit de "App Store" of van "Google Play" en installeer deze op uw iOS- of Android-smartphone.



2. Verbind uw smartphone met hetzelfde wifi-netwerk als de STREAM.
3. Start de UNDOK™-app op uw smartphone. De app zoekt naar compatibele audiosystemen. U kunt ook  kiezen om het zoeken naar audiosystemen te starten.
4. Besturing van de STREAM via de UNDOK™-app.

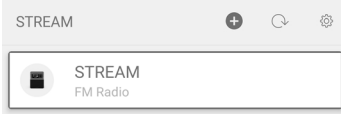

5. Besturing van de STREAM via de UNDOK™-app.

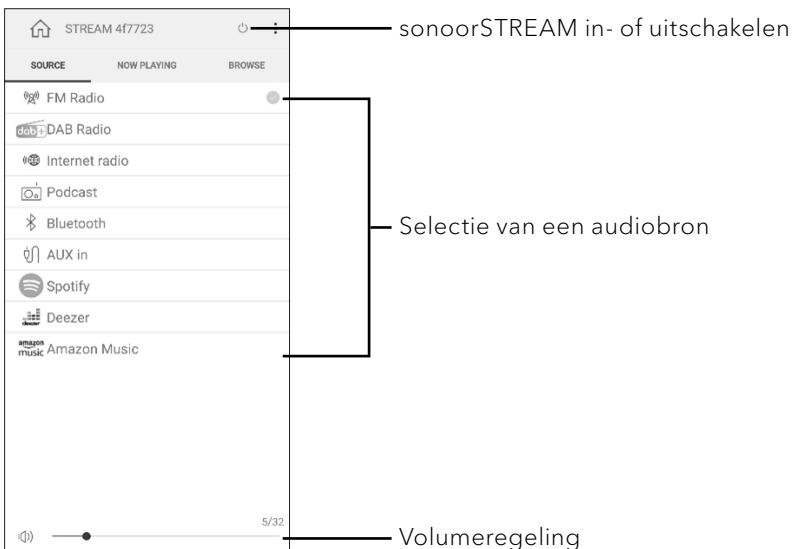

18 Verhelpen van storingen

Bij alle elektrische apparaten kunnen storingen optreden. Daarbij hoeft het niet altijd een defect aan de STREAM te betreffen. Controleer daarom aan de hand van de volgende tabel of u de storing zelf kunt verhelpen.

Storing	Mogelijke oorzaak	Oplossing
Apparaat gaat niet aan.	Netadapter is niet correct aangesloten.	Sluit de netadapter correct aan.
STREAM reageert niet.	Er is een fout opgetreden in STREAM.	Koppel de netstekker los en steek deze er weer in. Schakel de STREAM weer in.
De afstandsbediening functioneert niet of alleen niet altijd.	De batterij is leeg.	Vervang de batterij.
	De afstand tot de STREAM is te groot.	Verklein de afstand tussen de afstandsbediening en STREAM.
Geen of slecht geluid.	Geluid is uitgeschakeld.	Zet het volume harder.
	STREAM bevindt zich niet in de juiste afspeelmodus.	Selecteer een andere afspeelmodus/audiobron.
	Hoofdtelefoon is ingestoken.	Trek de stekker van de hoofdtelefoon eruit.
	Ontvangst van FM/DAB of internet is slecht.	Lijn de FM/DAB-antenne uit of controleer de wifi-verbinding.
	Storingen door andere zenders van radiofrequenties of apparaten.	Verhoog de afstand tussen de STREAM en andere apparaten.
	De ontvangst van internet-radiostations of streamingdiensten is slecht.	Controleer de wifi-verbinding.

Storing	Mogelijke oorzaak	Oplossing
Geen verbinding tot het wifi-netwerk.	De router is niet ingeschakeld of functioneert niet juist.	Schakel uw router in of controleer de toestand van de router.
	Onjuiste instelmethode.	Controleer of uw router WPS ondersteunt en gebruik maakt van de juiste instelmethode (PBC of PIN). Configureer nogmaals de wifi-instellingen.
De internet-radiozender werkt vaak niet.	Veel zenders ondersteunen enkel een beperkt aantal luisteraars.	Probeer het later nogmaals.
	De radiozender zendt niet uit.	Probeer het later nogmaals.
Enkele internet-radiozenders verdwijnen van de zenderlijst.	De zender wordt van de lijst verwijderd wanneer deze niet uitzendt.	Probeer het later nogmaals. Wanneer de zender weer begint uit te zenden verschijnt deze weer in de lijst.
Het USB-apparaat laadt niet op.	USB-kabel is niet aangesloten of defect.	Controleer de USB-kabel.
Het USB-apparaat speelt geen muziek af.	Afspelen via USB wordt niet ondersteund.	De USB-poort is bedoeld voor het opladen.

19 Reiniging



AANWIJZING!

Materiële schade door onjuiste reiniging!

Een verkeerde reiniging kan tot een beperkte functionaliteit en schade aan de STREAM leiden.

- Gebruik in geen geval scherpe of oplosmiddel bevattende schoonmaakmiddelen, deze kunnen de oppervlakken van de STREAM aantasten.
- Gebruik geen hete lucht of perslucht om de STREAM te drogen.
- Alle hoeken en randen van de STREAM zijn gevoelig voor druk. Bescherm deze tegen te hoge druk.

Vingerafdrukken en lichte verontreinigingen reinigen

- Reinig de STREAM enkel aan de buitenzijde met een droge, zachte doek.

Sterke verontreinigingen reinigen

- Reinig de STREAM enkel van buitenaf met een licht bevochtigde doek en droog de STREAM vervolgens met een zachte, droge doek.

20 Garantie

Zonder dat daardoor uw wettelijke rechten worden beperkt, geldt voor het indienen van garantieclaims het volgende:

- Garantieclaims kunt u alleen binnen een periode van max. twee jaar (één jaar in Noord-Amerika en Australië), gerekend vanaf de aankoopdatum, indienen.
- Binnen de garantieperiode verhelpt sonoro audio GmbH naar eigen inzicht middels reparatie of vervanging van de STREAM kosteloos alle defecten, die veroorzaakt zijn door materiaal- of fabricagefouten.
- Neem in geval van klachten contact op met uw dealer of onze klantenservice. Onze contactgegevens vindt u onder "Contactgegevens" (hoofdstuk 1.1) of op onze website www.sonoro.com
- Met de reparatie van de STREAM begint er geen nieuwe garantieperiode. Maatgevend blijft de garantietermijn van twee jaar (één jaar in Noord-Amerika en Australië) vanaf de aankoopdatum.
- Van garantie uitgezonderd zijn batterijen, schade door onjuist gebruik, normale slijtage en verbruik zoals defecten, die slechts in onbeduidende mate van invloed zijn op de waarde of de geschiktheid voor gebruik van de STREAM. Bij ingrepen die niet door het door ons gemachtigde servicecentrum zijn uitgevoerd, vervalt de garantie eveneens.
- Deze garantie beperkt of annuleert niet de toevlucht van de koper tot de rechten vastgelegd onder de statutaire regelgeving met betrekking tot defecten.

STREAM SO-411

INTERNET RADIO MED WIFI, DAB + & BLUETOOTH®

DK



Betjeningsvejledning

Indholdsfortegnelse

1	Indledning	226
1.1	Kontaktoplysninger	226
1.2	Tilsluttet anvendelse	227
2	Lær din STREAM at kende	227
2.1	Leveringsomfang	227
2.2	Betjeningsselementer og knapper	228
2.3	Tekniske specifikationer	231
2.4	Varemærker og certifikater	233
3	Sådan kommer du i gang	234
3.1	Udpakning af STREAM	234
3.2	Tilslutning af strømforsyningen	234
3.3	Isætning og udskiftning af batteriet i fjernbetjeningen	234
3.4	Tilslutning af antennen	235
3.5	Klargøring	235
4	Generelle funktioner	237
5	Indstillinger	238
6	Indikator-symboler	239
7	FM Radio	240
7.1	Anvendelse	240
7.2	Opsætningsmenu	241
8	DAB Radio	242
8.1	Anvendelse	242
8.2	Opsætningsmenu	243
9	Internet radio	244
9.1	Anvendelse	244
9.2	Opsætningsmenu	245
9.3	Kanalliste	245
10	Podcasts mode	246
10.1	Anvendelse	246
10.2	Opsætningsmenu	247
10.3	Podcast-liste	247
11	Bluetooth	248
11.1	Forbindelse	248
11.2	Anvendelse	248
11.3	Opsætningsmenu	249
12	AUX In	250
12.1	Anvendelse	250
12.2	Opsætningsmenu	250

13	Streamingtjenester	251
13.1	Anvendelse.....	252
13.2	Opsætningsmenu.....	253
14	Alarmlfunktioner	254
14.1	Indstilling af alarmlen.....	254
14.2	Aktivering eller deaktivering af alarmlen	255
14.3	Deaktivering af alarmlen.....	255
14.4	Snooze (snooze-funktion).....	255
15	Sleeptimer (automatisk deaktiveringsfunktion).....	256
16	Systemindstillinger	257
16.1	Åbn systemindstillingerne.....	257
16.2	Lydkvalitet for streaming	257
16.3	Equalizer	257
16.4	Netværk	257
16.5	Tid/dato.....	258
16.6	Inaktiv standby.....	258
16.7	Sprog.....	258
16.8	Fabriksindstillinger	258
16.9	Softwareopdatering	259
16.10	Opsætningsassistent.....	259
16.11	Info.....	259
16.12	Databeskyttelsespolitik	259
16.13	Baggrundsbelysning.....	259
17	Anvendelse af UNDOK™-appen til styring af STREAM	260
18	Afhjælpning af fejl.....	261
19	Rengøring	263
20	Garanti	264

1 Indledning

Mange tak, fordi du valgte at købe STREAM. Denne betjeningsvejledning og dens sikkerhedsanvisninger giver dig alle de informationer, der er nødvendige for problemfri og sikker brug af STREAM.

- Læs betjeningsvejledningen og sikkerhedsanvisningerne grundigt igennem, før du anvender STREAM.
- Opbevar betjeningsvejledningen og sikkerhedsanvisningerne til senere opslag.
- Lad betjeningsvejledningen og sikkerhedsanvisningerne følge med, hvis STREAM overdrages til en tredjepart.
- Hvis betjeningsvejledningen og sikkerhedsanvisningerne ignoreres, kan dette forårsage svære kvæstelser eller beskadigelse af STREAM.
- Vi påtager os intet ansvar for skader, der er opstået som følge af manglende konsultation af betjeningsvejledningen og sikkerhedsanvisningerne.

Illustrationerne i denne vejledning er beregnet til at illustrere de handlinger, der er nødvendige for at betjene STREAM.

Vi ønsker dig god fornøjelse med STREAM!

1.1 Kontaktoplysninger

Adresse	sonoro audio GmbH, Hammer Landstraße 45, 41460 Neuss, Tyskland
Telefon	+49 2131 8834-141
Fax	+49 2131 7517-599
E-mail	support@sonoro.com
Hjemmeside	www.sonoro.com  

1.2 Tilsigtet anvendelse

STREAM må kun bruges til privat brug. Den er ikke egnet til erhvervsmæssig brug. STREAM er udelukkende beregnet til følgende opgaver:

- Afspilning af FM/DAB+/Internet-radiokanaler og streamingtjenester.
- Afspilning af lyd fra eksterne enheder, der tilsluttes via AUX.
- Afspilning af lyd fra Bluetooth-kompatible enheder (fx mobiltelefoner).
- Afspilning af lyd fra en medieserver (UpnP).
- Opladning af eksterne enheder, der tilsluttes via USB-porten.

Al anden anvendelse opfattes som uhensigtsmæssig og er forbudt. Vi påtager os intet ansvar for skader, der er opstået som følge af uhensigtsmæssig brug

DK

2 Lær din STREAM at kende

2.1 Leveringsomfang

Udover selve STREAM -enheden består leveringsomfanget også af følgende tilbehør:

- Fjernbetjening
- Et knapcellebatteri (CR2025, 3 V)
- Adapter (VDE)
- Betjeningsvejledning
- Sikkerhedsanvisninger

2.2 Betjeningslementer og knapper

Set forfra

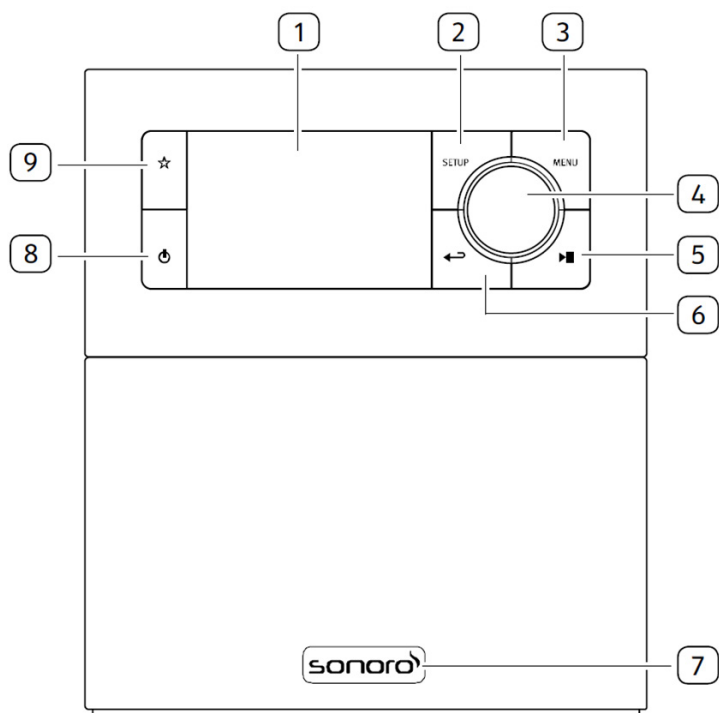

1. Skærm
2. Vælgerknap (**SETUP**)
3. Menuknap (**MENU**)
4. Indstillingsknap: Lydstyrkeknap, Kanalsøgning, **OK**-knap
5. Knappen Afpil/Pause (**▶||**)
6. Knappen tilbage (**←→**)
7. Infrarød sensor og omgivende lyssensor (bag logoet)
8. Standby-knap (**⏻**)
9. Favoritknap (**☆**)

Set bagfra og fra siden

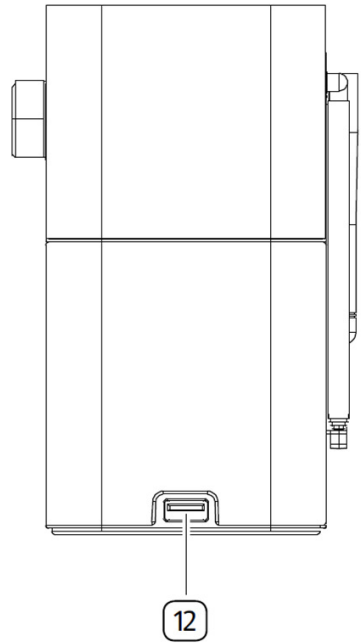
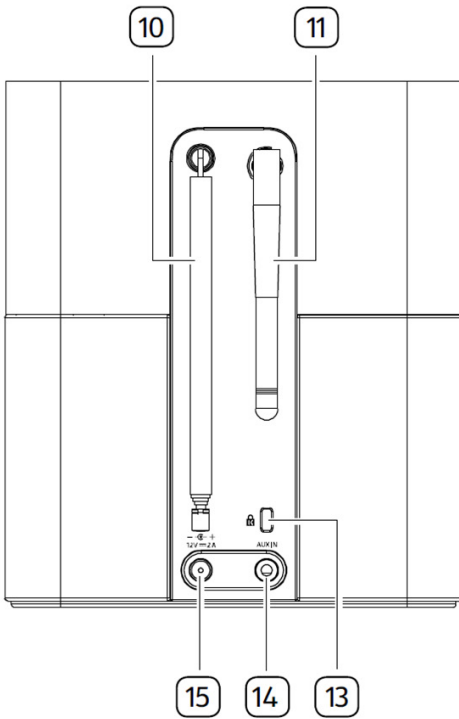

DK

- 10. DAB/FM-antenne
- 11. Wi-Fi-antenne
- 12. USB port
- 13. Key Lock (nøgleafbryder)
- 14. AUX-indgang (3,5mm)
- 15. Jævnstrømsstik (DC-tilslutning)

Fjernbetjening

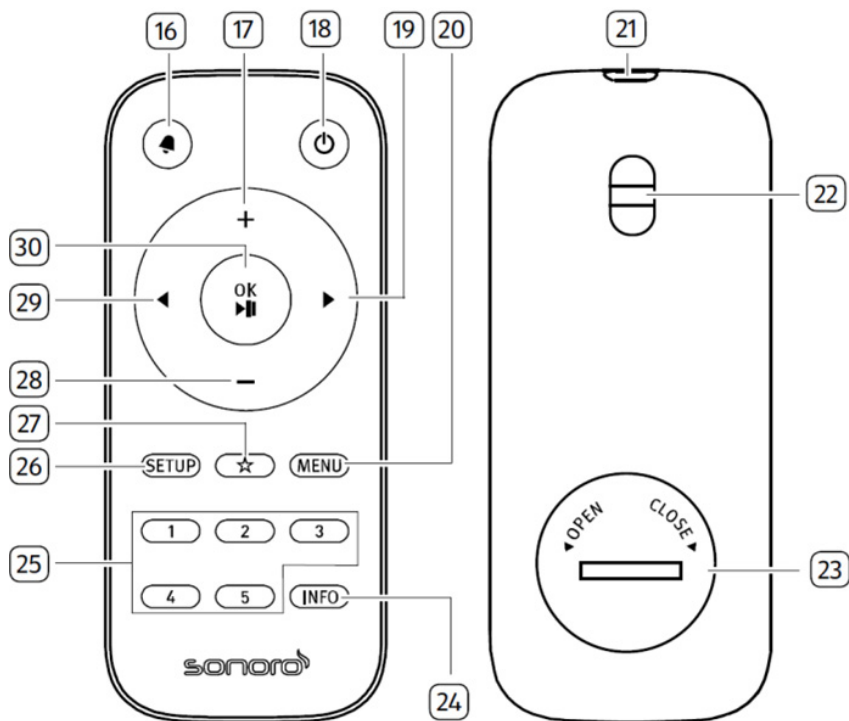

- 16. Alarmknap (🔊)
- 17. Lydstyrkeknap, højere (+)*
- 18. Standby-knap (⏻)
- 19. Højre-knap (▶)*
- 20. Menuknap (MENU)
- 21. Infrarød sender
- 22. Remhul
- 23. Batterirum
- 24. Informationsknap (INFO)
- 25. Knapper til valg af favoritter (1-5)
- 26. Vælgerknap (SETUP)
- 27. Favoritknap (☆)
- 28. Knap til lavere lydstyrke (-)*
- 29. Venstre-knap (◀)*
- 30. Knappen Afspil/Pause (▶||), OK-knap

*Navigationsknapper (◀, ▶, +, -)

2.3 Tekniske specifikationer

Emne	Specifikationer
Mål (B x D x H)	ca. 149 x 102 x 171 mm
Vægt	ca. 1,1 kg
Omgivelsestemperatur	0°C til +40°C
Skærm	2,4" TFT farvedisplay
Frekvensområde, FM	87,50 MHz-108,00 MHz
DAB/DAB+	Band III, 174,928 MHz-239,200 MHz
Internet-radio	Mere end 50.000 kanaler globalt
Favoritter	30 til FM DAB/DAB + Internetradio/podcasts 10 til Spotify 8 til Deezer Amazon Music
USB-opladning	Udgangseffekt DC 5V  2,1A
AUX-IN	3,5 mm stikdåse, følsomhed: 300 mV
Streaming	Bluetooth Spotify Deezer Amazon Music
Understøttet netværk	IEEE 802.11 a/b/g/n 2,4 GHz / 5 GHz 2,412 GHz - 2,472 GHz / 5,18 GHz - 5,32 GHz / 5,50 GHz - 5,70 GHz / 5,745 GHz - 5,825 GHz
Overført effekt	2,4G WIFI : 16,24 dBm 5G WIFI : 16,72 dBm 5,8G WIFI : 12,57 dBm
Kryptering	WEP, WPA, WPA2 (PSK), WPS
Bluetooth	Version 4.2, Profile : AVRCP v1.6, A2DP 1.3 2,402 GHz - 2,480 GHz
Overført effekt	7,85 dBm
Batteri	CR2025 (fjernbetjening)
Standby-effekt	< 1,0 W
Effekt ved netværks-standby	< 2,0 W

DK

Oplader	Specifikationer
Producentens navn eller varemærke, handelsregisternummer og adresse	Ten Pao Industrial Co., Ltd. 10738198 Rm 10-11 6/F Kwong Sang Hong Ctr., 151-153 Hi Bun Road, Kwun Tong, Kowloon, Hong Kong
Modellens identifikationskode	S024AMV1200200
Indgangsspænding	AC 100 - 240 V
Inputvekselstrømsfrekvens	50/60 Hz
Udgangsspænding	DC 12,0 V
Udgangsstrømsstyrke	2,0 A
Udgangseffekt	24,0 W
Gennemsnitlig effektivitet i aktiv tilstand	> 86.2% @115VAC/60Hz / @230V / 50Hz
Effektivitet ved lav belastning (10 %)	> 83.0% @115VAC/60Hz / @230V / 50Hz
Effektforbrug i nullasttilstand	< 0.10W @115VAC/60Hz / @230V / 50Hz

2.4 Varemærker og certifikater



Ordmærket Bluetooth® og logoerne er ejet af Bluetooth SIG, Inc. og anvendes af sonoro audio GmbH på baggrund af licensaftaler. Andre varemærker og brandnavne tilhører deres respektive ejere



Spotify-softwaren kræver tredjepartslicenser, som du finder her:
<http://www.spotify.com/connect/third-party-licenses>



Deezer og Deezer-logoet er internationale varemærker tilhørende Deezer S.A., der er registreret i Frankrig og andre lande.



Amazon, Amazon Music Unlimited og alle tilhørende logoer er varemærker tilhørende Amazon.com, Inc. eller dets partnere.

3 Sådan kommer du i gang

3.1 Udpakning af STREAM

1. Tag STREAM ud af emballeringen, og kontrollér STREAM og dens tilbehør for skader. Brug ikke STREAM eller dens tilbehør, hvis nogen af delene er beskadiget. Hvis nogen af delene er beskadiget, skal du straks henvende dig til din forhandler eller sonoro audio GmbH's kundeservice.
2. Kontrollér, at alle dele er med i pakken (Se afsnittet „Leveringsomfang“).
3. Placer STREAM på et passende sted. Hvis du ønsker at sætte din STREAM på en overflade af naturtræ, skal du sørge for, at den passer til dette formål. På olierede og voksede overflader kan det muligvis forårsage pletter.
4. Fjern beskyttelsesfolien fra displayet.

3.2 Tilslutning af strømforsyningen

STREAM strømforsynes via den medfølgende strømforsyning.

1. Sæt strømstikket på bagsiden af STREAM i jævnstrømsstikdåsen (DC-stikket).
2. Sæt netstikket i stikdåsen.



Fjern beskyttelsesdækslet, før du sætter DC-stikket i.

3.3 Isætning og udskiftning af batteriet i fjernbetjeningen

1. Åbn batterirummet på bagsiden af fjernbetjeningen ved at dreje dækslet mod uret med en lille mønt.
2. Sæt de medfølgende batterier (CR2025, 3 V) i med teksten (+) opad.
3. Luk batterirummet ved at dreje dækslet med uret med en lille mønt.





Når du bruger fjernbetjeningen, må lysdioden på STREAM og lysdioden på fjernbetjeningen ikke være dækket til.

3.4 Tilslutning af antennen

1. Træk stavantennen ud, og ret den op, så du får optimal modtagelse.
2. Skru wi-fi-antennen på bagsiden af STREAM til wi-fi-antennestikket. Drej wi-fi-antennen opad.

3.5 Klargøring

Når du tænder for STREAM for første gang, skal du først vælge displaysprog. Bagefter vises erklæringen om privathedspolitik, og den skal accepteres ved at trykke på **(OK)** på fjernbetjeningen eller navigationsknappen. Derefter vises „Opsætningsguide“ på displayet. Følg instruktionerne nedenfor til nogle grundlæggende indstillinger

1. Når „Opsætningsguide“ vises, skal du trykke på fjernbetjeningens **+** eller **-** (eller drej på betjeningsknappen) for at vælge „**JA**“. Tryk derefter på **OK** for at starte opsætningen.

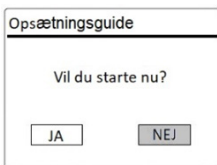

2. Derefter bliver du bedt om at vælge følgende:

- Tidsformat (12 eller 24 timer).
- Automatisk opdatering af kilde til klokkeslæt og dato (opdatering fra radio, internet eller ingen opdatering).

Følg instruktionerne på skærmen, afhængigt af dit valg, for at indstille dato og klokkeslæt, tidszone, sommertid eller trådløst netværk.

Drej på betjeningsknappen på STREAM, eller tryk på navigationsknappen (+/-) på fjernbetjeningen for at vælge, og tryk derefter på **OK** for at bekræfte (se afsnittet „Indstillinger“).

Hvis du vælger „Opdatering fra internettet“, skal du først konfigurere wi-fi-forbindelsen. Når du indtaster adgangskoden til dit trådløse netværk, skal du dreje på betjeningsknappen på STREAM eller trykke på navigationsknappen (+/-) på fjernbetjeningen for at vælge et tegn eller et bogstav. Tryk derefter på **OK** for at bekræfte. Vælg [BKSP], hvis du vil slette den seneste indtastning. Vælg [CANCEL] for at annullere indtastning af adgangskoden. Tryk på [OK] for at bekræfte den indtastede adgangskode.

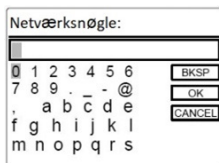

3. Når meddelelsen „Opsætningsguide fuldført“ vises, skal du trykke på **OK** for at forlade indstillingen.

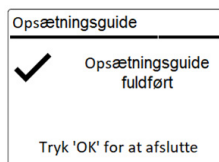

Vælg [Systemindstillinger] og derefter [Opsætningsassistent] for at bruge guiden igen (se afsnittet „Systemindstillinger“).

4 Generelle funktioner

Tænd	Tryk på ⏻ . STREAM starter i den sidst valgte afspilningstilstand.
Sluk (standby-tilstand)	Tryk på ⏻ . Klokkeslæt og dato (hvis indstillet) vises. STREAM skifter automatisk til standby-tilstand uden afspilning og betjening efter 15 minutter.
Valg af afspilningstilstand	Tryk én gang på MENU , derefter ◀ eller ▶ på fjernbetjeningen. (eller drej på betjeningsknappen) for at vælge en afspilningstilstand, og tryk derefter på OK for at bekræfte. Rækkefølge: FM > DAB > Internetradio > Podcast > Bluetooth > Aux In > Spotify > Deezer > Amazon Music
Kontrol af lydstyrke	Tryk på + eller - på fjernbetjeningen, eller drej på lydstyrkeknappen på STREAM.

DK

5 Indstillinger

Der er tre tilgængelige menuer for STREAM.

- Indstillingsmenu (til bestemte indstillinger i en afspilningstilstand, f.eks. [Autom. Kanalsøgning] i tilstanden FM)
- Systemindstillinger (til generelle indstillinger, f.eks. Klokkelæt/dato, sprog, osv.)
- Hovedmenu (adgang til afspilningsmenuer og snooze-tid)

Åbn indstillingerne	Tryk på vælgerknappen SETUP . Indstillingsmulighederne varierer afhængigt af driftstilstanden.
Valg af en funktion i indstillingerne	Drej på betjeningsknappen på STREAM, eller tryk på + eller - på fjernbetjeningen.
Bekræftelse af et valg i indstillingerne	Tryk på OK på fjernbetjeningen. (Tryk på betjeningsknappen på STREAM)
Gå et skridt tilbage i indstillingerne	Tryk på ↶ .

6 Indikatorsymboler

Refer to the table below for the meanings of the display icons when they show on the display.

	Wi-fi-forbindelsen er aktiv (med signalstyrke).
	Wi-fi-forbindelsen er afbrudt.
	En Bluetooth-enhed er forbundet.
	Alarm 1 er aktiveret.
	Alarm 2 er aktiveret.
	Radiokanalen er tilføjet favoritlisten.
	FM RDS-information modtages.
	Radiosignal modtages (med signalstyrke).
	Afspilningstilstanden „Gentag alle titler“ er aktiv.
	Afspilningstilstanden „Gentag en titel“ er aktiv.
	Afspilningstilstanden „Gentag mappe“ er aktiv.
	Afspilningstilstanden „Tilfældig afspilning“ er aktiv.
	Afspilningstilstanden „Gentag alle titler i tilfældig afspilning“ er aktiv.
	Sleptimer er aktiv.
	Stereokanal er tilgængelig.
	Lyden er slået fra.
	Afspilning sat på pause.

7 FM Radio

7.1 Anvendelse

Aktivering af FM-radiotilstand	Tryk én gang på MENU og derefter ◀ eller ▶ på fjernbetjeningen (eller drej på betjeningsknappen) for at vælge FM-radiotilstand, eller tryk på OK for at bekræfte.
Manuelt kanalvalg	Tryk på ◀ eller ▶ på fjernbetjeningen, eller tryk på betjeningsknappen og hold den nede for at aktivere manuelt kanalvalg.
Automatisk søgning efter den næste tilgængelige kanal	Tryk på ◀ eller ▶ på fjernbetjeningen og hold den nede, eller tryk på betjeningsknappen for at starte automatisk kanalvalg.
Gem en radiokanal i favoritlisten	Der kan maks. gemmes 30 radiokanaler. <ol style="list-style-type: none">1. Tryk på knappen ☆ på STREAM, og hold den nede, indtil favoritlisten vises.2. Tryk på + eller - på fjernbetjeningen (eller drej på betjeningsknappen) for at vælge en favoritplacering, og tryk på OK for at bekræfte.
Gem en radiokanal direkte i favoritlisten	På fjernbetjeningen: Tryk på en af knapperne 1-5 , og hold den nede
Valg af en radiokanal på favoritlisten	Favoritter kan vælges på 2 måder: <ol style="list-style-type: none">1. Tryk på ☆, og tryk derefter på + eller - på fjernbetjeningen (eller drej på betjeningsknappen) for at vælge en radiokanal på favoritlisten, og tryk derefter på OK.2. Tryk på en af knapperne 1-5 på fjernbetjeningen for at vælge en af favoritterne (1-5).
Søgning efter information om radiokanaler (hvis tilgængelig)	Tryk flere gange på INFO på fjernbetjeningen.
Afbryd eller genaktiver lyden	Tryk på ▶ .

7.2 Opsætningsmenu

Tryk på **SETUP** i FM-radiotilstand for at åbne opsætningsmenuen. Følgende funktioner er tilgængelige.

- [Autom. kanalsøgning]
Til automatisk lagring af alle tilgængelige radiokanaler på favoritlisten.*
*Alle tidligere gemte favoritter slettes!
- [Scan-indstilling]
For at vælge, at den automatiske søgning kun søger efter kanaler med et stærkt modtagessignal.
- [Systemindstillinger]
Se afsnittet „Systemindstillinger“.
- [Hovedmenu]
For at vælge andre afspilningsfunktioner, Sleptimer eller Vækningsalarmer.



Advarsel: Valgte funktioner markeres med en stjerne.

8 DAB Radio

8.1 Anvendelse

Aktivering af DAB-radiotilstand	Tryk én gang på MENU og derefter ◀ eller ▶ på fjernbetjeningen (eller drej på betjeningsknappen) for at vælge DAB-radio, og tryk på OK for at bekræfte..
Søgning efter DAB-kanaler	Når du vælger DAB for første gang, eller hvis kanallisten er tom, gennemfører STREAM automatisk en komplet søgning og tilføjer alle tilgængelige kanaler til kanallisten.
Indstilling af kanal	Tryk på ◀ eller ▶ på fjernbetjeningen.
Gem en radiokanal i favoritlisten	Der kan maks. gemmes 30 radiokanaler. <ol style="list-style-type: none">1. Tryk på knappen ☆ på STREAM, og hold den nede, indtil favoritlisten vises.2. Tryk på + eller - på fjernbetjeningen (eller drej på betjeningsknappen) for at vælge en favoritplacering, og tryk på OK for at bekræfte.
Gem en radiokanal direkte i favoritlisten	På fjernbetjeningen: Tryk på en af knapperne 1-5 , og hold den nede
Valg af en radiokanal på favoritlisten	Favoritter kan vælges på 2 måder: <ol style="list-style-type: none">1. Tryk på ☆ og tryk derefter på + eller - på fjernbetjeningen (eller drej på betjeningsknappen) for at vælge en radiokanal på favoritlisten, og tryk derefter på OK.2. Tryk på en af knapperne 1-5 på fjernbetjeningen for at vælge en af favoritterne (1-5).
Søgning efter information* om radiokanaler (hvis tilgængelig)	Tryk flere gange på INFO på fjernbetjeningen.
Afbryd eller genaktiver lyden	Tryk på ▶ .

*DAB-information (hvis relevant) omfatter: Stationsnavn, Dynamic Label Segment (DLS), programtype (PTY), navn på ensemble, frekvens, signalstyrkens fejlfrekvens, bitrate og lydkodeks og dato.

8.2 Opsætningsmenu

Tryk på **SETUP** i DAB-tilstand for at åbne opsætningsmenuen (se afsnittet „Indstillinger“). Følgende funktioner er tilgængelige:

- [Kanalliste]
Viser alle tilgængelige kanaler.
- [Komplet søgning]
For at søge efter og gemme alle tilgængelige kanaler.
- [Manuel indstilling]
Til manuel kanalsøgning. Listen over tilgængelige digitale radiokanaler vises.
- [Fjern ugyldige]
For at slette alle inaktive kanaler fra kanallisten.
- [DRC]
Mange DAB-kanaler tilbyder Dynamic Range Compression (DRC). DRC-indstillingen reducerer volumenforskellen mellem lave og høje passager. Du kan vælge mellem DRC høj, DRC lav og DRC. I støjende omgivelser anbefales DRC High.
- [Kanalrækkefølge]
For at fastlægge, hvordan kanalerne vises, når du søger efter kanaler. Følgende funktioner er tilgængelige:
 - [Alfanumerisk]: Kanalerne vises i alfabetisk rækkefølge
 - [Ensemble]: Der vises kanalgrupper, der sendes sammen i samme ensemble
- [Systemindstillinger]
Se afsnittet „Systemindstillinger“.
- [Hovedmenu]
For at vælge andre afspilningsfunktioner, Sleptimer eller Vækningsalarmer



Advarsel: Valgte funktioner markeres med en stjerne.

9 Internet radio

9.1 Anvendelse

For at kunne bruge internet-radio skal du først oprette en internetforbindelse via wi-fi (se afsnittet „Klargøring“ og „Netværk“).

Aktivering af internet-radiotilstand	Tryk én gang på MENU og derefter ◀ eller ▶ på fjernbetjeningen (eller drej på betjeningsknappen) for at internet-radiotilstand, og tryk på OK for at bekræfte. STREAM opretter forbindelse til det sidst anvendte netværk og derefter til den sidste kanal, der blev lyttet til.
Indstilling af en radiokanal	Se afsnittet „Kanalliste“.
Gem en radiokanal i favoritlisten	Der kan gemmes maksimalt 30 radiostationer og podcasts. <ol style="list-style-type: none">1. Tryk på knappen ☆ på STREAM, og hold den nede, indtil favoritlisten vises.2. Tryk på + eller - på fjernbetjeningen (eller drej på betjeningsknappen) for at vælge en favoritplacering, og tryk på OK for at bekræfte.
Gem en radiokanal direkte i favoritlisten	På fjernbetjeningen: Tryk på en af knapperne 1-5 , og hold den nede
Valg af en radiokanal på favoritlisten	Favoritter kan vælges på 2 måder: <ol style="list-style-type: none">1. Tryk på FAV, og tryk derefter på + eller - på fjernbetjeningen (eller drej på betjeningsknappen) for at vælge en radiokanal på favoritlisten, og tryk derefter på OK.2. Tryk på en af knapperne 1-5 på fjernbetjeningen for at vælge en af favoritterne (1-5).
Søgning efter information* om radiokanaler (hvis tilgængelig)	Tryk flere gange på INFO på fjernbetjeningen.

*Kanalinformationerne (hvis tilgængelige) indeholder: Kunstner og titel, stationsbeskrivelse, stationsgenre og placering, codec- og samplingsfrekvens, afspilningsbuffer og dato.

9.2 Opsætningsmenu

Tryk på **SETUP** i internet-radiotilstand: for at åbne opsætningsmenuen. Du kan vælge mellem følgende valgmuligheder:

- [Sidst hørt]
Til at indstille på den liste med radiostationer eller podcasts, som du senest har lyttet til.
- [Kanalliste]
Indstilling af tilgængelige internet-radiokanaler (se afsnittet „Kanalliste”).
- [Systemindstillinger]
Se afsnittet „Systemindstillinger”.
- [Hovedmenu]
For at vælge andre afspilningsfunktioner, Sleoptimer eller Vækningssalarmer.



Advarsel: Valgte funktioner markeres med en stjerne.

DK

9.3 Kanalliste

I [Kanalliste] er følgende menuer og undermenuer tilgængelige:

- [Placering (navnet på din placering)]
Søgning efter og indstilling af kanaler i nærheden af dig.
- [Search]
Til at søge efter alle tilgængelige radioer ved at indtaste nøgleord.
- [Location]
Til at søge efter og indstille på radiostationer ud fra sted.
- [Popular]
Til at søge efter og indstille på de mest populære internet-radiostationer.
- [Discover]
Til at søge efter podcasts ud fra oprindelse, genre, sprog og at vise listen med resultater med Show stations.

10 Podcasts mode

10.1 Anvendelse

Wi-Fi-forbindelsen skal først etableres for at bruge podcast-tilstanden (se kapitlet „Klargøring“ og „Netværk“).

Adgang til podcast-tilstanden	Tryk en gang på MENU , derefter på ◀ eller ▶ på fjernbetjeningen (eller drej navigationsknappen) for at vælge podcast-tilstanden, og tryk derefter på OK for at bekræfte. STREAM starter forbindelsen med netværket, der hidtil var forbundet, og derefter med pocasten, der sidst blev lyttet til.
Indstilling på en podcast	Se kapitlet „Podcast-liste“.
Lagring af en podcast i den forindstillede liste	Der kan gemmes maksimalt 30 radiostationer og podcasts. 1. Tryk på ☆, og hold den inde, indtil [Save to Preset] vises. 2. Tryk på + eller – på fjernbetjeningen (eller drej navigationsknappen) for at vælge et forindstillet stationsnummer, og tryk derefter på OK for at bekræfte.
Direkte lagring af en podcast i den forindstillede liste (1-5)	Indstil en podcast, og tryk og hold derefter en knap for en forindstillet station (1-5) på fjernbetjeningen for at gemme den direkte i den forindstillede liste.
Åbning af en podcast i den forindstillede liste	1. Tryk på ☆, og [Recall from Preset] vises. 2. Tryk på + eller – (eller drej navigationsknappen) for at vælge en podcast i den forindstillede liste, og tryk derefter på OK for at bekræfte. Eller tryk på knapperne for forindstillede stationer (1-5) på fjernbetjeningen for at få adgang til en gemt forindstillet station (1-5).

Søgning efter stations-informationen* (hvis den findes)	Tryk flere gange på INFO på fjernbetjeningen.
---	--

*Podcast-information (hvis den findes) omfatter: kunstnerens og sporets navn, Podcast-beskrivelse, signalets pålidelighed, codec og samplingfrekvens, afspilningsbuffer og dato.

10.2 Opsætningsmenu

Tryk på **SETUP** i podcast-tilstanden for at få adgang til indstillingsmenuen (se kapitlet „Indstillinger“). De følgende optioner findes, og de aktuelle indstillinger (hvis relevant) er markeret med en stjerne (*).

- [Sidst aflyttede]
Til at indstille på den liste med radiostationer eller podcasts, som du senest har lyttet til.
- [Podcast List]
Til at indstille på alle tilgængelige podcasts (se kapitlet „Podcast-liste“).
- [System Opsætning]
Se kapitlet „Systemindstillinger“.
- [Hoved Menu]
Til at få adgang til andre afspilningstilstande, sove-timer eller alarmer.

10.3 Podcast-liste

Følgende menuer og undermenuer findes i [Podcast List]:

- [Local (din stations navn)]
Til at søge efter og indstille på alle podcasts, der findes i dit område.
- [Search]
Til at søge efter alle tilgængelige podcasts ved at indtaste nøgleord.
- [Location]
Til at søge efter og indstille på podcasts ud fra sted.
- [Discover]
Til at søge efter podcasts ud fra oprindelse, genre, sprog og at vise listen med resultater med Vis podcasts.

11 Bluetooth

STREAM kan forbindes med en Bluetooth-kompatibel afspilningsenhed inden for en radius på ca. 10 meter.



Du skal afbryde alle eksisterende Bluetooth-forbindelser, før du forbinder STREAM med en anden enhed!

11.1 Forbindelse

1. Tryk på knappen på fjernbetjeningen, eller tryk én gang på MENU, og derefter **+** eller **-** på fjernbetjeningen (eller drej på indstillingsknappen) for at vælge Bluetooth, og tryk derefter på **OK** for at bekræfte.
Det lille Bluetooth-symbol blinker og viser, at STREAM er klar til at oprette forbindelse.
2. Slå Bluetooth-funktionen til på din Bluetooth-kompatible afspilningsenhed, og søg efter tilgængelige Bluetooth-enheder.
3. Vælg "STREAM" fra listen over tilgængelige Bluetooth-enheder for at oprette forbindelsen.
Bluetooth-ikonet holder op med at blinke og lyser konstant, når parringen er afsluttet.

11.2 Anvendelse

Aktivering af Bluetooth-audiotilstand	Tryk én gang på MENU og derefter + eller - på fjernbetjeningen (eller drej på betjeningsknappen) for at vælge Bluetooth, og tryk på OK for at bekræfte.
Musikafspilning	Vælg en lydfil fra din Bluetooth-kompatible afspilningsenhed, og start afspilningen.
Sæt på pause eller genoptag afspilningen	Tryk på .
Gå til den forrige eller næste lydfil	Tryk på eller på fjernbetjeningen.
Afbrydelse af Bluetooth-forbindelsen	<ul style="list-style-type: none">• Aktiver en anden afspilningstilstand.• Vælg [Afbryd BT] fra psætningsmenuen (se nedenfor).• Tryk på og hold den nede.

11.3 Opsætningsmenu

Tryk på **SETUP** i Bluetooth-audiotilstand for at vælge opsætningsmenuen (se afsnittet „Indstillinger“). Følgende funktioner er tilgængelige, og de aktuelle indstillinger (hvis relevante) er markeret med en stjerne (*).

- [Afbryd Bluetooth]
Til afbrydelse af Bluetooth-forbindelsen.
- [Vis detaljer]
 - [Bluetooth Info]: Se den eksisterende Bluetooth-forbindelsesstatus.
 - [Tilsluttet enhed]: Vis navnene på de tilsluttede Bluetooth-enheder.
 - [Liste af forbundne enheder]: Til at vise navnet på den parrede Bluetooth-enhed.
- [Systemindstillinger]
Se afsnittet „Systemindstillinger“.
- [Hovedmenu]
For at vælge andre afspilningsfunktioner, Sleptimer eller Vækningsalarmer.



Advarsel: Valgte funktioner markeres med en stjerne.

12 AUX In

12.1 Anvendelse

Din eksterne afspilningsenhed (fx mp3-afspiller) skal tilsluttes STREAM med et lyd kabel (med et stik på 3,5 mm, medfølger ikke) via AUX-indgangen.

Aktivering af AUX-tilstand	Tryk én gang på MENU og derefter ◀ eller ▶ på fjernbetjeningen (eller drej på betjeningsknappen) for at vælge AUX In, og tryk på OK for at bekræfte.
Start og styring af afspilningen	Al afspilningsaktivitet styres fra den eksterne afspilningsenhed
Afbryd eller genaktiver lyden	Tryk på ▶ .

12.2 Opsætningsmenu

Tryk på **SETUP** i AUX In-tilstand for at åbne opsætningsmenuen. Følgende funktioner er tilgængelige:

- [Systemindstillinger]
Se afsnittet „Systemindstillinger“.
- [Hovedmenu]
For at vælge andre afspilningsfunktioner, Sleptimer eller Vækningsalarmer.



Advarsel: Valgte funktioner markeres med en stjerne.

13 Streamingtjenester

STREAM kan afspille indhold fra følgende streamingtjenester:



DK

Symbolerne for disse tjenester kan også findes på displayet på STREAM.



Bemærk venligst: Brugen af streamingtjenester kræver indgåelse af kontrakter, og disse kan medføre omkostninger.

Gratis tilbud indeholder ofte reklamer. Streamingtjenesterne har ansvaret for ændringer. Indhent flere oplysninger på udbydernes hjemmesider.

Vi anbefaler, at du først installerer UNDOK™-appen på den enhed, som du vil styre din STREAM med (f.eks. en smartphone eller en tablet).



Bemærk: Enheden (f.eks. en smartphone) skal være i samme netværk som din STREAM! Tip til UNDOK™-appen findes i afsnit 17.



Af og til kan tjenesterne også betjenes direkte via udbyderens apps eller på STREAM. Indhent flere oplysninger fra udbyderen.

13.1 Anvendelse

De nedenfor beskrevne procedurer gælder for alle tilgængelige streamingtjenester.

Valg af en streamingtjeneste	Trykke én gang på MENU og derefter på ◀ eller ▶ på fjernbetjeningen (eller drej på indstillingsknappen) for at vælge den ønskede streamingtjeneste. Bekræft med OK -knappen.
Log på en streamingkonto (Spotify, Deezer, Amazon Music)	For at bruge en streaming-tjeneste på din STREAM skal du logge på STREAM eller UNDOK™ appen, der er installeret på din mobile enhed med din personlige konto. Følg vejledningen på skærmen.
Sådan bruges Spotify Connect	Brug din telefon, tablet eller computer som fjernbetjening til Spotify. Gå til spotify.com/connect for at finde ud af, hvordan du gør.
Sæt på pause eller genoptag afspilning	Tryk på ▶ .
Skift til forrige eller næste titel	Tryk på ◀ eller ▶ på fjernbetjeningen.
Gem en titel (en playliste*) i favoritlisten	Du kan gemme maksimalt 8 titler, med Spotify kan du gemme op til 10 titler eller playlister. <ol style="list-style-type: none">1. Tryk på knappen ☆ på STREAM, og hold den nede, indtil favoritlisten vises.2. Tryk på + eller - på fjernbetjeningen (eller drej på betjeningsknappen) for at vælge en favoritplacering, og tryk på OK for at bekræfte.
Gem en titel (en playliste*) direkte i favoritlisten	På fjernbetjeningen: Tryk på en af knapperne 1-5 , og hold den nede.
Valg af en titel (en playliste*) i favoritlisten	Favoritter kan vælges på 2 måder: <ol style="list-style-type: none">1. Tryk på ☆, tryk derefter på + eller - (eller drej på betjeningsknappen) for at vælge en titel/en playliste i favoritlisten, og tryk derefter på OK.2. Tryk på en af knapperne 1-5 på fjernbetjeningen for at vælge en af favoritterne.
Søg efter information om titlen (hvis tilgængelig)	Tryk flere gange på INFO på fjernbetjeningen.

*Gælder kun for Spotify

13.2 Opsætningsmenu

Vælg en tilgængelig streamingtjeneste, og tryk på **SETUP** for at åbne opsætningsmenuen. Du kan vælge mellem følgende valgmuligheder:

- [Systemindstillinger]
Se afsnittet „Systemindstillinger“.
- [Hovedmenu]
For at vælge andre afspilningsfunktioner, Sleptimer eller Vækningsalarmer.



Advarsel: Valgte funktioner markeres med en stjerne.

DK

14 Alarmfunktioner

14.1 Indstilling af alarmer

Du kan indstille to alarmer til vækning.

1. Hold  nede på fjernbetjeningen for at vælge alarmindstillingerne. Du kan også trykke på **SETUP** i afspilningstilstand, vælge hovedmenuen og derefter vælge alarm 1 eller 2 med **OK**.

Alarmindstillingstilstanden er også klar, når STREAM er i standbytilstand (slukket). Tryk på  på fjernbetjeningen, og hold den inde.

2. Alarmerne kan indstilles på følgende måder. Drej på indstillingsknappen, eller tryk på navigationsknapperne **+** eller **-** på fjernbetjeningen for at foretage indstillingerne (se afsnittet „Indstillinger“).

- [Tillad]

Til aktivering eller deaktivering af alarmgentagelser. Der kan vælges mellem følgende valgmuligheder:

- [Fra]: Til at slukke alarmerne.
- [Hver dag]: Alarm aktiveres hver dag.
- [En gang]: Alarmerne aktiveres kun én gang.
- [Weekend]: Alarmerne aktiveres lørdag og søndag.
- [Hverdage]: Alarm aktiveres mandag til fredag.

- [Klokkeslæt]

Til indstilling af alarmtidspunktet.

- [Tilstand]

Til valg af alarmlyd. Der kan vælges mellem følgende valgmuligheder:

- [Alarmtone]
- [Internet-radio]
- [DAB-radio]
- [FM-radio]

Dette vises kun, hvis internet-radio, DAB eller FM er valgt i [Tilstand].

- [Lydstyrke]

Bruges til at indstille alarmtonens lydstyrke.

- [Gem]
Bruges til at gemme de aktuelle indstillinger.
Når der vælges [Gem], gemmes alarmindstillingerne. Når en alarm er aktiveret, vises alarmsymbolet (🔔🔔).

14.2 Aktivering eller deaktivering af alarmen

- Tryk flere gange på 🔔 når STREAM er i aktiveret tilstand eller i standby-tilstand (slukket) for at aktivere eller deaktivere alarmen.

Trykke 🔔	Alarmen 1	Alarmen 2
1x	På	Af
2x	Af	På
3x	På	På
4x	Af	Af

- Når alarmen er aktiveret, vises alarmsymbolet (🔔🔔).

14.3 Deaktivering af alarmen

- Tryk på 🔌 eller 🔔 på fjernbetjeningen for at deaktivere en udløst alarm.

14.4 Snooze (snooze-funktion)

- Tryk på ▶|| eller navigationsknappen for at frakoble en aktiveret alarm midlertidigt (standard: 10 min.).
- Tryk på + eller - på fjernbetjeningen (eller drej på indstillingsknappen) for at ændre tidsintervallet (5, 10, 15 eller 30 minutter).
- I løbet af udsættelsen blinker alarmsymbolet, og den resterende snooze-tid vises.
- Tryk på 🔌 eller 🔔 på fjernbetjeningen for at deaktivere snooze-funktionen.

15 Sleptimer (automatisk deaktiveringsfunktion)

Med Sleptimer (automatisk deaktiveringsfunktion) angiver du den tid, der går, før STREAM slukker automatisk.

1. Tryk på **SETUP** i afspilningstilstand, og vælg derefter [Hovedmenu] og [Snooze], eller tryk direkte på knappen **SLEEP** for at aktivere eller deaktivere den automatiske deaktiveringsfunktion.
2. Tryk på **+** eller **-** på fjernbetjeningen (eller drej på indstillingsknappen) for at vælge deaktiveringstiden (5, 10, 15, 30, 45, 60, 90, 105 eller 120 min).
3. Tryk på **OK** for at bekræfte valget.

Når Sleptimer er aktiv, vises symbolet for Sleptimer () og den resterende tid. Vælg [Snooze fra] for at deaktivere Sleptimer.

16 Systemindstillinger

16.1 Åbn systemindstillingerne

- Tryk på **SETUP** i afspilningstilstand, og vælg derefter [Systemindstillinger]
- Se kapitlerne nedenfor for detaljer for hver indstillingsoption.
De aktuelle indstillinger (hvis relevante) er markeret med en stjerne (*).
- Se kapitlet „Indstillinger” for at gennemse og vælge i systemindstillingerne.

16.2 Lydkvalitet for streaming

De tre kvalitetsindstillinger, der kan foretages i systemindstillingerne, gælder kun for streaming af musik.

- [Lav kvalitet]: Svarer til den laveste kvalitet for streamingtjenesten.
- [Normal kvalitet]: Svarer til den normale kvalitet for streamingtjenesten.
- [Høj kvalitet]: Svarer til den højeste kvalitet for streamingtjenesten.

16.3 Equalizer

- Vælg en af lydequalizerens optioner, herunder: [Normal], [Bath], [Jazz], [Rock], [Movie], [Classic], [Pop], [News], [My EQ] og [My EQ profiles setup].
- [My EQ Profile Setup] gør det muligt at indstille dine egne bas- og diskantniveauer.

16.4 Netværk

- [Netværksassistent]
Bruges til at opsætte en netværksforbindelse.
- [PBC WLAN-opsætning]
Vælg denne indstilling, hvis din trådløse router understøtter WPS- eller PBC-opsætningsmetoderne.
- [Vis indstillinger]
Til visning af de aktuelle netværksoplysninger.
- [Manuelle indstillinger]
I indstillingen [Trådløs] skal du vælge [DHCP aktiv] for automatisk at tildele IP-adressen eller [DHCP inaktiv] for at tildele den manuelt
- [NetRemote PIN-opsætning]
Til opsætning af en pinkode til NetRemote.

- [Netværksprofil]
Til visning af en gemt netværksliste i STREAM.
- [Slet netværksindstillinger]
Sletter alle netværksindstillinger.
- [Bevar netværksforbindelse]
Til at bevare eller afbryde WiFi-netværket. Hvis du vælger [YES], gør det dig muligt at aktivere STREAM fra standby med en fjern-app (f.eks. UNDOK-app). Hvis du vælger [NO], deaktiverer du WiFi-netværksforbindelsen i standby-tilstanden.

16.5 Tid/dato

- [Indst. af tid/dato]
Bruges til indstilling af klokkeslæt og dato.
- [Auto Update]
Til at vælge en kilde (radio, internet-netværk eller ingen opdatering) for automatisk opdatering af klokkeslæt og dato.
Hvis du opdaterer tiden fra internettet, skal du indstille din tidszone og manuelt vælge sommertid eller vintertid fra menuen.
- [Indstil format]
Bruges til indstilling af tidsformatet (12 eller 24 timer).
- [Indstil tidszone]
Bruges til indstilling af en tidszone.
- [Sommertid?]
Bruges til aktivering eller deaktivering af sommertid.

16.6 Inaktiv standby

- Denne indstilling giver dig mulighed for at indstille tiden, før STREAM automatisk slukker. Tilgængelige indstillinger: Deaktiveret, 2, 4, 5 og 6 timer.

16.7 Sprog

- Med denne funktion kan du indstille sproget. Tilgængelige indstillinger: Tysk, engelsk, dansk, spansk, fransk, italiensk, hollandsk, norsk, polsk, portugisisk, finsk, svensk og tyrkisk.

16.8 Fabriksindstillinger

- Denne indstilling sletter alle brugerdefinerede indstillinger og erstatter dem med de oprindelige fabriksindstillinger.

16.9 Softwareopdatering

- [Auto-opdatering]
Bruges til regelmæssig søgning efter opdateringer.
- [Kontrollér nu]
For øjeblikkelig søgning efter opdateringer.
Hvis der er ny software tilgængelig, vil STREAM spørge dig, om du vil opgradere. Før du udfører en softwareopdatering, skal du sørge for, at STREAM har en stabil strømforsyning. Afbrydelse af strømmen under en softwareopdatering kan beskadige STREAM.

16.10 Opsætningsassistent

- Bruges til at udføre den første opsætning (se afsnittet „Klargøring”).

16.11 Info

- Den aktuelle softwareversion, Spotify-version, radio-id og enhedsnavn vises her.

16.12 Databeskyttelsespolitik

- Besøg følgende webseite:
www.frontiersmart.com/privacy

16.13 Baggrundsbelysning

- [Dimmer Level]
Vælg lysstyrkeniveauet i displayet. Indstillingerne omfatter: [Høj], [Medium], [Lav] eller [Auto].
Hvis [Auto] vælges, justeres lysstyrkeniveauet automatisk i overensstemmelse med omgivelseslyssensoren på forsiden af STREAM.

17 Anvendelse af UNDOK™-appen til styring af STREAM

STREAM er kompatibel med UNDOK™-appen fra Frontier Smart Technologies. Med appen får du omfattende fjernbetjeningsfunktioner til Frontier Silicon-baserede lydmoduler med en iOS- eller Android-smartphone.

Installation og anvendelse af UNDOK™-appen:

1. Hent UNDOK™-appen fra „App Store“ eller fra „Google Play“, og installer den på din iOS- eller Android-smartphone.



2. Slut din smartphone til det samme wi-fi-netværk som STREAM.
3. Start UNDOK™-appen på din smartphone. Appen søger efter kompatible lydsystemer. Du kan også vælge  for at starte søgningen efter lydsystemer.
4. Vælg „STREAM“ på listen over tilgængelige lydsystemer.

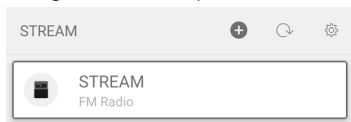

5. Styring af STREAM via UNDOK™-appen.

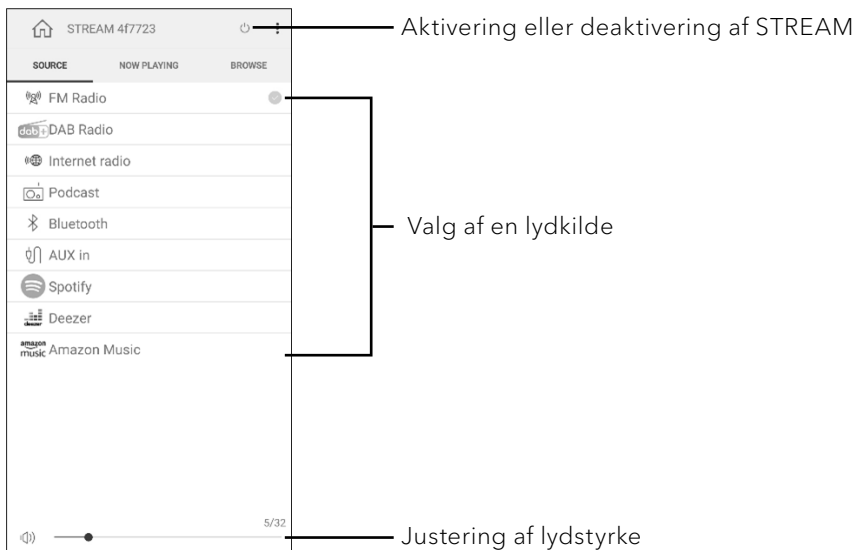

18 Afhjælpning af fejl

Der kan opstå fejl i alle elektriske apparater. Det behøver ikke altid at være en defekt på STREAM. Tjek i følgende tabel, om du selv kan afhjælpe fejlen.

Fejl	Mulige årsager	Afhjælpning
Apparatet tænder ikke	Strømforsyningen er ikke tilsluttet korrekt.	Tilslut strømforsyningen korrekt.
STREAM reagerer ikke	Fejl i STREAM.	Træk stikket ud, og sæt det i igen. Slå derefter STREAM til igen.
Fjernbetjeningen virker ikke eller virker ikke korrekt	Batteriet er fladt.	Udskift batteriet.
	Afstanden til STREAM er for stor.	Reducer afstanden mellem fjernbetjeningen og STREAM.
Ingen eller dårlig lyd	Lyden er deaktiveret.	Juster lydstyrken.
	STREAM er ikke i den rigtige afspilningstilstand.	Vælg en anden afspilningstilstand/lydkilde.
	Hovedtelefoner er tilsluttet.	Træk stikket til hovedtelefonerne ud.
	Dårlig modtagelse af FM/DAB eller internet.	Juster FM-/DAB-antennen, eller kontrollér wi-fi-forbindelsen.
	Forstyrrelser fra andre radiostationer eller apparater.	Forøg afstanden mellem STREAM og andre enheder.
	Dårlig modtagelse af internetradiostationer eller streaming-tjenester.	Kontrollér wi-fi-forbindelsen.
Utilstrækkelig wi-fi-signalstyrke	Routeren er for langt væk eller blokeret.	Flyt STREAM tættere på routeren, eller skift placeringen af wi-fi-antennen.

DK

Fejl	Mulige årsager	Afhjælpning
Ingen forbindelse til wi-fi-netværket	Routeren er ikke tændt eller fungerer ikke korrekt.	Tænd din router, eller kontrollér routerens tilstand.
	Forkert opsætningsprocedure.	Kontrollér, om din router understøtter WPS og bruger den korrekte opsætningsprocedure (PBC eller PIN). Konfigurer wi-fi-indstillingerne igen.
Internetradiokanalen virker ikke altid.	Nogle kanaler understøtter kun et begrænset antal lyttere.	Prøv igen senere.
	Radiokanalen sender ikke.	Prøv igen senere.
Nogle internetradiokanaler forsvinder fra kanallisten.	Kanalen fjernes fra listen, hvis den ikke sender.	Prøv igen senere. Når kanalen begynder at sende igen, vises den igen i listen.
USB-enheden oplades ikke.	USB-kablet er ikke forbundet eller beskadiget.	Kontrollér USB-kablet.
USB-enheden spiller ikke musik.	USB-afspilning understøttes ikke.	USB-porten bruges til opladning.
USB device is not playing music.	USB playback does not support.	USB port is used for charging.

19 Rengøring



ADVARSEL!

Materielle skader pga. u hensigtsmæssig rengøring!

Forkert rengøring kan beskadige STREAM og indskrænke funktionaliteten.

- Anvend aldrig stærke eller opløsende rengøringsmidler, da de kan skade overfladen på STREAM.
- Anvend aldrig varmluft eller komprimeret luft til at tørre STREAM.
- STREAM s hjørner og kanter er trykfølsomme. Beskyt dem mod for højt tryk

DK

Rengøring af fingeraftryk og let snavs

- Rengør kun STREAM udefra med en tør, blød klud.

Rengøring af genstridigt snavs

- Rengør kun STREAM udefra med en let fugtig klud, og tør derefter STREAM med en blød, tør klud.

20 Garanti

For fremsættelse af garantikrav gælder følgende uden begrænsning af dine lovmæssige rettigheder:

- Garantikrav kan kun efterkommes inden for en periode på maks. 2 år (1 år i Nordamerika og Australien) efter købsdatoen.
- Inden for garantiperioden afhjælper sonoro audio GmbH gratis alle fejl og mangler, der er forårsaget af materiale- eller produktionsfejl, gennem reparation eller udskiftning af STREAM efter eget skøn.
- Kontakt din forhandler eller vores kundeserviceafdeling, hvis du har en klage. Du kan finde vores kontaktdata under „Kontaktdata” (kapitel 1.1) eller besøge vores hjemmeside på www.sonoro.com
- Reparation eller udskiftning af STREAM starter ikke en ny garantiperiode. Varigheden på garantiperioden forbliver definitivt 2 år (1 år i Nordamerika og Australien) efter købsdatoen.
- Garantien dækker ikke batterier, skader forårsaget af uhensigtsmæssig brug, normal slitage og brug, eller fejl og mangler, der er ubetydelige for STREAM s værdi eller brugsegnethed. Reparationer, der ikke er udført af et serviceværksted, der er autoriseret af os, er også ekskluderet fra garantien.
- Denne garanti begrænser eller ophæver ikke køberens fri adgang til rettigheder, der er fastlagt i lovbestemmelser, vedrørende defekter.

WIR DANKEN IHNEN FÜR IHR VERTRAUEN

Bei der Entwicklung und Produktion unserer Audioprodukte legen wir größten Wert auf Qualität und höchstmögliche Sorgfalt. Dazu gehört auch, dass jeder einzelne Musiksystem vor dem Verlassen des Werkes auf Herz und Nieren geprüft wird.

Es ist uns daher besonders wichtig, dass Sie nach dem Kauf noch lange Freude an Ihren sonoro Musiksystem haben. Ist der Inhalt unvollständig oder beschädigt? Gibt es Anlass zu Beanstandungen? Wir lassen Sie mit Ihren Fragen nicht allein. Verlassen Sie sich auf das Know-how unserer Service-Mitarbeiter. Unser Service-Team weiß alles, was es über die sonoro Produkte zu wissen gibt und berät Sie freundlich, schnell und kompetent.

WE THANK YOU FOR YOUR TRUST

At sonoro we are putting the utmost effort in to developing state-of-the-art products with impeccable quality standards. It is very important to us that you stay satisfied with your sonoro product for the lifetime of the unit. If for any reason you need assistance or have a warranty claim, please do not hesitate to get in touch with our Service Team.

NOUS VOUS REMERCIONS DE VOTRE CONFIANCE

Chez sonoro nous sommes très attachés à la qualité irréprochable de nos produits. Nous ne souhaitons rien de moins que votre entière satisfaction. En cas de besoin d'assistance ou de réclamation, n'hésitez pas à prendre contact avec notre équipe de Service-Après-Vente.

DEUTSCHLAND - HQ

sonoro audio GmbH
Hammer Landstraße 45, 41460 Neuss, Deutschland

Phone +49 2131 8834-141

Fax +49 2131 7517-599

E-mail support@sonoro.com

Internet www.sonoro.com

HRVATSKA

croatia@sonoro.com

SUOMI

finland@sonoro.com

ÖSTERREICH

+49 2131 8834141
austria@sonoro.com

HONG KONG

+852 2618 5900
hongkong@sonoro.com

FRANCE

france@sonoro.com

SCHWEIZ

swiss@sonoro.com

SVERIGE

sweden@sonoro.com

PORTGUAL

portugal@sonoro.com

ITALIA

italy@sonoro.com

UNITED KINGDOM

uk@sonoro.com

LUXEMBOURG

luxembourg@sonoro.com

BELGIEN

belgium@sonoro.com

ESPAÑA

spain@sonoro.com

NORGE

norway@sonoro.com

POLSKA

poland@sonoro.com

NEDERLAND

netherlands@sonoro.com

AUSTRALIA

australia@sonoro.com

For the Dutch Version of this manual, please visit:
<https://sonoro.com/nl/support/bedienungsanleitungen/>