

NO 623

DE
BARTSCHNEIDER
Bedienungsanleitung

GB
BEARD TRIMMER
Instruction manual

FR
TONDEUSE À BARBE
Mode d'emploi

IT
REGOLABARBA
Istruzione d'uso

ES
BARBERO
Manual de instrucciones



MODELL 15173011

Danke.

Für Ihr Vertrauen in CARRERA - und dafür, dass wir es mit unserem Bartschneider gleich einlösen dürfen.

Eine Idee, die alles antreibt.

Jedes Gerät von CARRERA folgt einer klaren Linie. Keine Rücksicht auf bestehende Geschlechterrollen, kein rosa für Frauen, kein blau für Männer. Seit wann haben denn Qualität und Performance ein Geschlecht? Wir erschaffen Technologie, die Bedienungsfreundlichkeit, Handling, Ästhetik maximiert und Performance erlebbar macht. Gleich beim Anschalten und noch Jahre später. Leistung kommt eben nicht nur aus dem Motor, sondern resultiert aus dem gekonnten Zusammenspiel jeder einzelnen Baugruppe. Wir nennen es einfach den Boost von CARRERA.

Dabei haben wir das Rad nicht neu erfunden - aber wir hatten den Mut, das Entscheidende richtig zu machen und alles Unwichtige wegzulassen.

Das ist unser Stil. Und Sie werden ihn wiederfinden in jedem weiteren CARRERA-Gerät.

Machen Sie aus 24 Monaten Garantie gleich 36!

Sie wollen und sollen lange etwas von Ihrem CARRERA haben. Daher innerhalb der nächsten 36 Tage die Garantie auf Ihren Bartschneider direkt auf 36 Monate verlängern. Weitere Informationen dazu in der beigelegten Garantiekarte oder direkt auf www.carrera.de/service.

CARRERA

DESIGNED IN GERMANY

www.carrera.de

CARRERA

DESIGNED IN GERMANY

www.carrera.de

01. LIEFERUMFANG/GERÄTETEILE

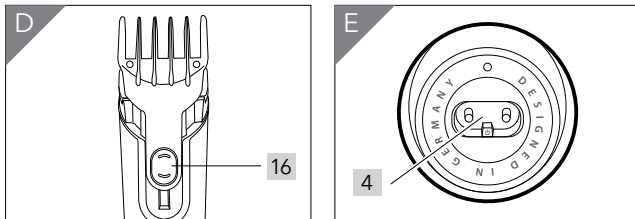
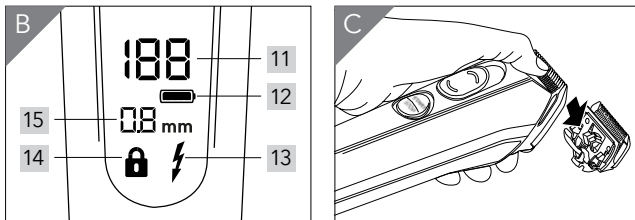
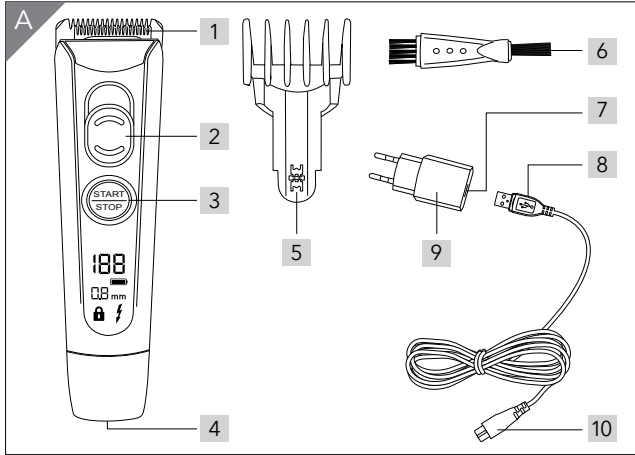

- 1 Edelstahl-Schneidsatz
- 2 Schiebeselector für Feineinstellung (0,8/1,2/1,6/2,0 mm) ohne Kammaufsatz
- 3 Ein-/Ausschalter
- 4 Steckerbuchse
- 5 Kammaufsatz mit Arretierungsfunktion
- 6 Reinigungspinsel
- 7 USB-Anschlussbuchse
- 8 USB-Stecker
- 9 Steckernetzteil
- 10 5-V-Stecker mit Stromkabel
- 11 Ladekapazitätsanzeige in %
- 12 Batteriesymbol
- 13 Blinkt, wenn Batterie schwach
- 14 Einschaltsperr
- 15 Anzeige für Schnittlängen-Feineinstellung
- 16 Schnittlängen-Einstelltaste (4/6/8/10/12/14 mm bei Feineinstellung 0,8 mm)

Weiteres Zubehör (ohne Abb.)

Aufbewahrungstasche

INHALTSVERZEICHNIS

01. Lieferumfang/Geräteteile	4
02. Sicherheitshinweise	6
03. Zu dieser Anleitung	9
04. Erstinbetriebnahme	10
05. Aufladen	11
06. Travelock - Einschaltsicherung	12
07. Bedienung	13
08. Reinigung und Pflege	15
09. Aufbewahrung	15
10. Störungen beheben	16
11. Technische Daten	16
12. Konformitätserklärung	17
13. Entsorgung	17

02. SICHERHEITSHINWEISE

Bestimmungsgemäßer Gebrauch

Der **Bartschneider** ist ausschließlich zum Schneiden von menschlichen Haaren vorgesehen. Verwenden Sie das Gerät nur für trockene Haare. Das Gerät ist für den privaten Haushalt konzipiert und darf nicht für gewerbliche Zwecke eingesetzt werden. Das Gerät darf nur in Innenräumen benutzt werden.

Vorhersehbarer Missbrauch

Schneiden Sie mit dem Gerät kein Kunsthaar und kein Tierhaar.

Anweisungen für den sicheren Betrieb

- Verwenden Sie für den Netzbetrieb nur das mitgelieferte Original-Steckernetzteil.
- Dieses Gerät kann von Kindern ab 8 Jahren sowie von Personen mit reduzierten physischen, sensorischen oder mentalen Fähigkeiten oder Mangel an Erfahrung und/oder Wissen benutzt werden. Dies gilt, wenn sie beaufsichtigt oder bezüglich des sicheren Gebrauchs des Gerätes unterwiesen wurden und die daraus resultierenden Gefahren verstanden haben.
- Kinder dürfen nicht mit dem Gerät spielen.
- Reinigung und Benutzerwartung dürfen nicht durch Kinder durchgeführt werden, es sei denn, sie sind beaufsichtigt.
- Kinder jünger als 8 Jahre sind vom Gerät und der Anschlussleitung fernzuhalten.

- Gerät trocken halten



HINWEIS:

Verwenden Sie zum Aufladen des Akkus ausschließlich das mit diesem Gerät gelieferte abnehmbare Netzteil (Typ: ZD5C050100EUDU).



GEFAHR für Kinder

Verpackungsmaterial ist kein Kinderspielzeug. Kinder dürfen nicht mit den Kunststoffbeuteln spielen. Es besteht Erstickungsgefahr.



GEFAHR von Stromschlag durch Feuchtigkeit

Das Gerät, das Kabel, und das Steckernetzteil dürfen nicht in Wasser oder andere Flüssigkeiten getaucht werden und nicht unter fließendem Wasser abgespült werden.



- Legen Sie das Gerät niemals so ab, dass es im angeschlossenen Zustand ins Wasser fallen kann.
- Sollte das Gerät doch einmal ins Wasser gefallen sein, ziehen Sie sofort das Steckernetzteil und nehmen Sie erst danach das Gerät heraus. Benutzen Sie das Gerät in diesem Fall nicht mehr, sondern lassen Sie es durch einen Fachbetrieb überprüfen.



GEFAHR durch Stromschlag

Nehmen Sie das Gerät nicht in Betrieb, wenn das Gerät, das Steckernetzteil oder das Kabel sichtbare Schäden aufweist oder wenn das Gerät zuvor fallen gelassen wurde.



- Stecken Sie das Steckernetzteil erst dann in eine Steckdose, wenn das Kabel mit dem Gerät verbunden ist.
- Schließen Sie das Steckernetzteil nur an eine ordnungsgemäß installierte, gut zugängliche Steckdose an, deren Spannung der Angabe auf dem Typenschild entspricht. Die Steckdose muss auch nach dem Anschließen weiterhin gut zugänglich sein.

- Achten Sie darauf, dass das Kabel nicht durch scharfe Kanten oder heiße Stellen beschädigt werden kann.
- Achten Sie darauf, dass das Kabel nicht eingeklemmt oder gequetscht wird. Wickeln Sie das Kabel nicht um das Gerät oder das Steckernetzteil (Gefahr von Kabelbruch!).
- Um das Steckernetzteil aus der Steckdose zu ziehen, immer am Steckernetzteil, nie am Kabel ziehen.
- Trennen Sie das Gerät von der externen Stromversorgung, ...
 - ... nach jedem Gebrauch,
 - ... nach jedem Ladevorgang,
 - ... wenn eine Störung auftritt,
 - ... bevor Sie das Gerät mit dem Kabel verbinden,
 - ... bevor Sie das Gerät reinigen und
 - ... bei Gewitter.
- Um Gefährdungen zu vermeiden, nehmen Sie keine Veränderungen am Gerät sowie an den Zubehöerteilen vor. Auch das Kabel darf nicht selbst ausgetauscht werden. Lassen Sie Reparaturen nur durch einen Fachbetrieb durchführen.



WARNUNG vor Verletzungen durch Schneiden

Die Spitzen des Schneidsatzes sind scharf. Gehen Sie vorsichtig damit um.

- Benutzen Sie das Gerät nicht, wenn der Vario-Aufsteckkamm Beschädigungen aufweist.
- Schalten Sie das Gerät aus, bevor Sie den Vario-Aufsteckkamm aufstecken oder vor jeder Reinigung.



WARNUNG vor Verletzungen

Legen Sie das Kabel so, dass niemand darüber stolpert oder darauf tritt!

- Benutzen Sie das Gerät nicht bei offenen Wunden, Schnittwunden, Sonnenbrand oder Blasen.



WARNUNG vor Verletzungen durch Scheröl

Bewahren Sie das Ölfäschchen außerhalb der Reichweite von Kindern auf.

- Vermeiden Sie den Kontakt von Scheröl mit den Augen. Sollte dennoch Scheröl in die Augen gelangt sein, spülen Sie sofort und mit reichlich Wasser das Öl aus den Augen.
- Scheröl darf nicht verschluckt werden.



VORSICHT! Sachschäden

Verwenden Sie nur das Original-Zubehör.

- Das Gerät darf nicht betrieben werden, während es am USB-Port eines PCs angeschlossen ist.
- Legen Sie das Gerät nie auf heiße Oberflächen (z. B. Herdplatten) oder in die Nähe von Wärmequellen oder offenem Feuer.
- Decken Sie das Steckernetzteil nicht ab, um eine Überhitzung zu vermeiden.
- Der Schneidsatz ist ein Präzisionsteil. Schützen Sie ihn vor Beschädigungen.
- Verwenden Sie keine scharfen oder kratzenden Reinigungsmittel.
- Als zusätzlicher Schutz wird die Installation einer Fehlerstromschutzeinrichtung (FI/RCD) mit einem Bemessungsauslösestrom von nicht mehr als 30 mA im Stromkreis empfohlen. Fragen Sie Ihren Elektroinstallateur um Rat. Lassen Sie den Einbau ausschließlich von einer Elektro-Fachkraft durchführen.

03. ZU DIESER ANLEITUNG

- Lesen Sie vor der ersten Inbetriebnahme diese Bedienungsanleitung gründlich durch und befolgen Sie vor allen Dingen die Sicherheitshinweise!
- Das Gerät darf nur so bedient werden, wie in dieser Anleitung beschrieben. Der Hersteller oder Händler übernimmt keine Haftung für Schäden, die durch nicht bestimmungsgemäßen Gebrauch entstanden sind.
- Bewahren Sie diese Anleitung auf.
- Falls Sie das Gerät einmal weitergeben, legen Sie bitte diese Bedienungsanleitung dazu.

Warnhinweise in dieser Anleitung

Falls erforderlich, werden folgende Warnhinweise in dieser Bedienungsanleitung verwendet:



GEFAHR! Hohes Risiko: Missachtung der Warnung kann Schaden für Leib und Leben verursachen.



WARNUNG! Mittleres Risiko: Missachtung der Warnung kann Verletzungen oder schwere Sachschäden verursachen.



VORSICHT! Geringes Risiko: Missachtung der Warnung kann leichte Verletzungen oder Sachschäden verursachen.

HINWEIS: Sachverhalte und Besonderheiten, die im Umgang mit dem Gerät beachtet werden sollten.

04. ERSTINBETRIEBNAHME

Bartschneider und Lieferumfang prüfen

1. Nehmen Sie den Bartschneider aus der Verpackung.
2. Prüfen Sie, ob die Lieferung vollständig ist (siehe **Abb. A**).
3. Kontrollieren Sie, ob der Bartschneider, die Einzelteile oder das Zubehör Schäden aufweisen.
4. Wenn die Lieferung unvollständig ist oder der Bartschneider, die Einzelteile oder das Zubehör Schäden aufweisen, benutzen Sie den Bartschneider nicht. Wenden Sie sich über die auf der Garantiekarte angegebene Serviceadresse an den Hersteller.

05. AUFLADEN



GEFAHR! Umgang mit Lithium Ionen Akkus

Nicht ordnungsgemäße Verwendung kann zu Verletzungen und Sachschäden führen! **Brand- und Explosionsgefahr!**



VORSICHT! Sachschäden

Beachten Sie, dass die Kapazität von Akkus während längeren Lagerzeiten, technisch bedingt, nachlässt.

Deshalb sollten längere Lagerzeiten und die damit verbundene Unterbrechung der Lade- und Entladezyklen vermieden werden.

- Sollte es beim Ladevorgang zu Störungen (Erhitzung von Gerät, Kabel oder Stromquelle, zu langsames Laden o.ä.) kommen, so unterbrechen Sie den Ladevorgang und wenden Sie sich an das Service-Center.

HINWEISE:





- Bewahren Sie das Gerät bei einer Temperatur zwischen 5°C und 35°C auf.
- **Vor dem ersten Gebrauch:** Laden Sie das Gerät ca. 90 Minuten und verwenden Sie hierfür ausschließlich das mitgelieferte Steckernetzteil.
- **Bei regelmäßigem Gebrauch** beträgt die Ladezeit für eine volle Batterie-Ladung 90 Minuten.

Aufladen

1. Verbinden Sie den USB-Stecker **8** mit der USB-Anschlussbuchse **7** und den 5-V-Stecker **10** mit dem Gerät.
2. Stecken Sie das Steckernetzteil in eine gut zugängliche Steckdose.
3. Beachten Sie die Leuchtanzeigen am Bartschneider (siehe Tabelle).



WARNUNG! Beachten Sie immer die auf dem Typenschild des Steckernetzteils angegebenen Daten für Spannung und Strom (mA). Hiervon abweichende Stromquellen keinesfalls nutzen.



Symbol	Bedeutung
 %-Anzeige	Akku-Betrieb
	Batteriekapazität gering Nachladeaufforderung
	Ladevorgang oder Netzbetrieb
	Voll geladen am Netz
	Einschaltsperr aktiv

06. TRAVELLOCK - EINSCHALTSICHERUNG

Der Bartschneider ist gegen versehentliches Einschalten, z.B. auf Reisen, einfach zu sichern.

HINWEIS: Bei Beginn des Ladevorgangs wird die Travellock-Einschalt-sicherung automatisch deaktiviert.

Travellock aktivieren

- Halten Sie den Ein-/Ausschalter **3** länger als 5 s gedrückt.
Die Schalterfunktion des Bartschneiders ist verriegelt und das Gerät schaltet ab. Auf dem LCD-Display erscheint ein Schlosssymbol .
- Überprüfen Sie durch wiederholtes kurzes Drücken (unter 5 s) auf den Ein-/Ausschalter **3** ob die Einschalt-sicherung aktiv ist. Bei aktiver Einschalt-sicherung ist im Display das Schlosssymbol  sichtbar.
- Der Ein-/Ausschalter ist vorübergehend ohne Funktion; ein versehentliches Einschalten des Gerätes und das Entleeren der Akkus wird verhindert.

Travellock deaktivieren

- Halten Sie den Ein-/Ausschalter **3** länger als 5 s gedrückt; die Travellock-Einschalt-sicherung ist deaktiviert und der Bartschneider eingeschaltet.
- Durch Anstecken des Bartschneiders ans Netz wird die Travellock-Einschalt-sicherung ebenfalls deaktiviert.

07. BEDIENUNG

Sie können das Gerät unabhängig vom Ladezustand der Batterien jederzeit im Netzbetrieb, ausschließlich mit dem mitgelieferten Steckernetzteil, verwenden.

- Für den Netzbetrieb verbinden Sie den USB-Stecker **8** mit der USB-Anschlussbuchse **7** und den 5-V-Stecker **10** mit dem Gerät.
- Stecken Sie das Steckernetzteil in eine gut zugängliche Steckdose.
- Schalten Sie das Gerät mit dem Ein-/Ausschalter **3** ein.
- Um das Gerät auszuschalten, drücken Sie den Ein-/Ausschalter **3**.

Verwenden des Vario-Aufsteckkamms



WARNUNG! Schalten Sie das Gerät aus, bevor Sie den Vario-Aufsteckkamm aufstecken.

- Zum Aufstecken des Vario-Aufsteckkamms schieben Sie die Arretierungsvorrichtung des Vario-Aufsteckkamms **5** vorsichtig in die mittlere Führungsrille des Gerätes; drücken Sie gleichzeitig auf die Schnittlängen-Einstelltaste auf der Rückseite des Kammaufsatzes und stellen Sie die gewünschte Schnittlänge ein.
- Zum Abnehmen des Vario-Aufsteckkamms drücken Sie die Schnittlängen-Einstelltaste, fahren den Vario-Aufsteckkamm ganz aus und ziehen ihn ab.

Schneiden mit dem Vario-Aufsteckkamm

- Mit dem Vario-Aufsteckkamm können die Schnittlängen in 6 Stufen variiert werden. Die Schnittlängen betragen bei Feineinstellung 0,8 mm → 4/6/8/10/12/14 mm.

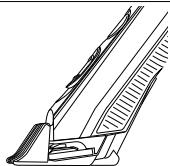

HINWEIS: Die Schnittlängen kommen nur dann zustande, wenn Sie das Gerät mit der Fläche des Kamms aufsetzen (siehe Abb.) Die Feineinstellung muss 0,8 mm betragen.

Schneiden ohne Vario-Aufsteckkamm

- Wenn Sie den Bart ohne Vario-Aufsteckkamm sehr kurz schneiden wollen, kann die Schnittlänge mit dem Schiebepfeiler für Feineinstellung zwischen 0,8 und 2 mm eingestellt werden. Die eingestellte Schnittlänge wird im Display angezeigt.

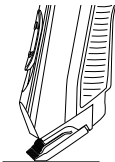

HINWEIS: Die Schnittlängen kommen nur dann zustande, wenn Sie das Gerät mit der vorderen kurzen Schneidfläche aufsetzen - relativ steil (siehe Abb.).

08. REINIGUNG UND PFLEGE



GEFAHR!

Ziehen Sie das Steckernetzteil aus der Steckdose, bevor Sie das Gerät reinigen.



WARNUNG!

Schalten Sie vor jeder Reinigung das Gerät aus.



VORSICHT!

Verwenden Sie keine scharfen oder kratzenden Reinigungsmittel.

HINWEIS: Reinigen und ölen Sie das Gerät nach jedem Gebrauch.

- Nehmen Sie den Vario-Aufsteckkamm ab. Spülen Sie ihn mit Wasser ab und lassen Sie ihn trocknen, bevor Sie ihn wieder auf das Gerät setzen.
- Wischen Sie das Gehäuse des Gerätes mit einem leicht angefeuchteten Tuch ab.

Schneidsatz reinigen und ölen

1. Drücken Sie den Schneidsatz mit dem Daumen nach hinten vom Gerät ab (siehe **Abb. C**).
2. Entfernen Sie Haarreste mit dem gelieferten Pinsel vom Schneidsatz.
3. Der Schneidsatz kann unter fließendem Wasser gereinigt werden. Lassen Sie ihn gut trocknen, bevor Sie ihn wieder aufsetzen.
4. Tragen Sie wenige Tropfen Öl auf die Schnittkante des Schneidsatzes auf. Wischen Sie ggf. überschüssiges Öl mit einem weichen Tuch ab. Verwenden Sie nur säurefreies Öl, wie z. B. Nähmaschinenöl.
5. Drücken Sie von der Rückseite den Schneidsatz vorsichtig auf das Gerät, bis er einrastet.

09. AUFBEWAHRUNG



GEFAHR! Ziehen Sie den Netzstecker aus dem Gerät. Wickeln Sie das Kabel nicht um das Gerät (Gefahr von Kabelbruch!)

- Bewahren Sie das Gerät an einem trockenen, staubfreien Raum auf.

10. STÖRUNGEN BEHEBEN



GEFAHR! Versuchen Sie auf keinen Fall, das Gerät selbstständig zu reparieren. Ziehen Sie im Fall einer Störung immer den Netzstecker aus der Steckdose.

Störung:	Überprüfen Sie Folgendes:
Keine Funktion	<ul style="list-style-type: none">• Stromversorgung beim Laden sichergestellt?• Batterien leer?• Einschaltsperrre gelöst?• Steckerverbindungen geprüft?
Schneidsatz läuft schwer	<ul style="list-style-type: none">• Schneidsatz gereinigt und geölt?

Bei hier nicht aufgeführten Störungen wenden Sie sich an unser Service-Center. Lassen Sie Reparaturen am Gerät nur in einer Fachwerkstatt durchführen.

11. TECHNISCHE DATEN

Artikeltyp	CRR-623
Artikelnummer	15173011
Steckernetzteil: Eingangsspannung Ausgangsspannung Schutzart Schutzklasse Umgebungsbedingungen	100-240V~, 50/60 Hz, 0,2A 5,0V \equiv , max. 1000 mA IP20 II nur für Innenräume zugelassen
Bartschneider: Eingangsspannung Wiederaufladbare Batterien Betriebszeit	5,0V \equiv , max. 1000 mA 1x 3,7V Li-Ion (AA) 700 mAh ca. 60 Minuten bei Vollladung

CARRERA ist eine registrierte Handelsmarke. Im Zuge von Produktverbesserungen behalten wir uns technische und optische Veränderungen am Gerät und am Zubehör vor.

12. KONFORMITÄTSERKLÄRUNG



In Übereinstimmung mit den Europäischen Richtlinien wurde das CE-Zeichen angebracht.

Die Konformitätserklärung ist beim Inverkehrbringer hinterlegt:

Aquarius Deutschland GmbH

Adalperostrasse 29 · 85737 Ismaning b. München · DEUTSCHLAND

(Dies ist keine Serviceadresse!)

13. ENTSORGUNG



Das nebenstehende Symbol bedeutet, dass das Produkt in der Europäischen Union einer getrennten Müllsammlung zugeführt werden muss. Dies gilt für das Produkt und alle mit diesem Symbol gekennzeichneten Zubehörteile. Gekennzeichnete Produkte dürfen nicht über den normalen Hausmüll entsorgt werden, sondern müssen an einer Annahmestelle für das Recycling von elektrischen und elektronischen Geräten abgegeben werden.



Li-Ion

- Der Akku muss aus dem Gerät entfernt werden, bevor dieses entsorgt wird
- Wenn Sie den Akku entnehmen, müssen Sie das Gerät von der Stromversorgung trennen
- Der in diesem Gerät fest verbaute Lithium-Ionen Akku darf nicht in den Hausmüll. Der Akku muss sach- und fachgerecht entsorgt werden.
Wenden Sie sich dazu an den batterievertreibenden Handel oder an die kommunalen Sammelstellen.
- Fachkräfte können die Ausbauanleitung beim Importeur erhalten z.B. über die Internetseite.



Verpackung

Wenn Sie die Verpackung entsorgen möchten, achten Sie auf die entsprechenden Umweltvorschriften in Ihrem Land.

Thank you.

For having placed your trust in CARRERA – and for giving us the opportunity to prove you right with our beard trimmer.

Everything is driven by one idea.

Each CARRERA appliance follows a clear concept. No consideration of existing gender roles, no pink for women or blue for men. Since when did quality and performance have a gender?

We create technology maximising user friendliness, handling and aesthetics and bringing performance to life. Directly when switching on the appliance and even after many years. Performance is not just delivered by the motor alone, but results from the skilful interplay of each individual component. We just call it the CARRERA boost.

Although we have not reinvented the wheel, we had the courage to do right what is crucial and to dispense with everything that is unimportant.

That is our style. And you will rediscover it in each further CARRERA appliance.

Extend your warranty from 24 to 36 months now!

You want to and should enjoy your CARRERA appliance for a long time. So why not directly extend the warranty for your beard trimmer to 36 months within the next 36 days?

Further information can be found in the enclosed warranty card or directly on www.carrera.de/service.

CONTENT

01. Scope of Delivery / Appliance Parts	20
02. Safety Instructions	21
03. About these Instructions	24
04. Initial Operation	25
05. Charging	26
06. Travel Lock	27
07. Operation	28
08. Cleaning and Care	29
09. Storage	30
10. Troubleshooting	31
11. Technical Data	31
12. Declaration of Conformity	32
13. Disposal	32

01. SCOPE OF DELIVERY / APPLIANCE PARTS

- 1 Stainless steel shaving unit
- 2 Slide switch for fine adjustment (0.8/1.2/1.6/2.0mm) without comb attachment
- 3 On/off switch
- 4 Female connector
- 5 Comb attachment with locking function
- 6 Cleaning brush
- 7 USB female connector
- 8 USB plug
- 9 Mains adapter
- 10 5V plug with power cord
- 11 Charging capacity display in %
- 12 Battery symbol
- 13 Flashes when the battery is low
- 14 Travel lock
- 15 Display for cutting length fine adjustment
- 16 Cutting length adjustment button (4/6/8/10/12/14mm with 0.8mm fine adjustment)

Further accessories (no image):

Storage pouch

02. SAFETY INSTRUCTIONS

Intended use

The **beard trimmer** is intended exclusively for trimming human hair. The appliance is designed for private home use and must not be used for commercial purposes. The appliance must only be used indoors.

Foreseeable misuse

Do not use the appliance to cut artificial hair or animal hair.

Instructions for a safe operation

- Only use the included original mains adapter for mains operation.
- This appliance may be used by children older than 8 years, people with reduced physical, sensory or mental faculties, as well as people without experience or who do not know the appliance. This applies as long as they are supervised or have been instructed on the safe use of the appliance and have understood the related dangers.
- Children must not play with the appliance.
- Cleaning and user maintenance shall not be carried out by children unless they are supervised.
- Children younger than 8 years must be kept away from the appliance and power supply cord.
- Keep the appliance dry.

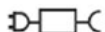
 **NOTE:** For the purposes of recharging the battery, only use the detachable supply unit provided with this appliance (type: ZD5C050100EUDU).

 **DANGER for children**

Children must not play with packaging material.
Do not allow children to play with plastic bags.
Danger of suffocation.

 **DANGER of electric shock as a result of moisture**

The appliance, the cord and the mains adapter must not be immersed in water or other liquids or rinsed under running water
 Never place the appliance in such a way that it could fall into water when connected.

- If the appliance has fallen into water, pull out the mains adapter immediately, and only then remove the appliance from the water. Do not use the appliance again, but have it checked by a specialist.

 **DANGER of electric shock**

Do not operate the appliance if the appliance, the mains adapter or the cord shows visible signs of damage or if the appliance has been dropped.

- Connect the cord to the appliance before plugging the mains adapter into a power point.
- Only connect the mains adapter to a properly installed and easily accessible socket whose voltage matches the data stated on the type plate. The socket must still be easily accessible after connection.
- Ensure that the cord cannot be damaged by sharp edges or hot surfaces.
- Ensure that the cord is not trapped or crushed. Do not wrap the cord around the appliance or the mains adapter (risk of cable break!)

- To unplug the mains adapter, always pull the mains adapter and not the cord.
- Disconnect the appliance from the external power supply, ... after each use, ... after each charging process, ... if a fault occurs, ... before connecting the appliance to the cable, ... before cleaning the appliance and ... during thunderstorms.
- To avoid any risk, do not make any changes to the appliance or accessories. Do not replace the cord yourself either. Repairs must only be carried out by a specialised company.

 **WARNING! Risk of injury from cutting**

The points of the shaving unit are sharp. Handle with care.

- Do not use the appliance if the variable attachment comb is damaged.
- Switch off the appliance before pinning up the variable attachment comb and each time before cleaning.

 **WARNING! Risk of injury**

Place the cord in such a way that no one trips over it or steps on it!

- Do not use the appliance on open wounds, cuts, sunburn or blisters.

 **WARNING! Risk of injury from trimmer oil**

Keep the small oil bottle out of children's reach.

- Avoid contact of trimmer oil with eyes. However, if trimmer oil gets into your eyes, rinse immediately with plenty of water to fully remove the oil.
- Trimmer oil must not be swallowed.



CAUTION! Material damage

Use the original accessories only.

- The appliance must not be operated while connected to a PC via the USB port.
- Never place the appliance on hot surfaces (e.g. hob plates) or near heat sources or open fire.
- Do not cover the mains adapter to prevent overheating.
- The shaving unit is a precision part. Protect it from damages.
- Do not use any harsh or abrasive cleaning agents.
- Installation of a residual current appliance (FI/RCD) with a rated residual operating current of no more than 30 mA is recommended to provide additional protection.
Ask your electrician for advice. The installation should only be carried out by a qualified electrician.

03. ABOUT THESE INSTRUCTIONS

- Before using the appliance for the first time, read the Instructions for Use carefully and ensure you comply with the safety instructions!
- The appliance should only be used as described in these instructions. The manufacturer or dealer is not liable for damages arising from any use contrary to the intended purpose.
- Keep these instructions for reference.
- If you pass the appliance on to someone else, please include these instructions.

Warnings in these instructions

If necessary, the following warnings will be used in these operating instructions:



DANGER! High risk: Failure to observe this warning may result in injury to life and limb.



WARNING! Moderate risk: Failure to observe this warning may result in injury or serious material damage.



CAUTION! Low risk: Failure to observe this warning may result in minor injury or material damage.

NOTE: Circumstances and specifics that must be observed when handling the appliance.

04. INITIAL OPERATION

Checking the beard trimmer and scope of delivery

1. Remove the beard trimmer from its packaging.
2. Check the delivery for completeness (see **fig. A**).
3. Check whether the beard trimmer, the individual parts or the accessories show any damages.
4. If the scope of delivery is incomplete or the beard trimmer, the individual parts or the accessories show any damages, do not use the beard trimmer. Contact the manufacturer via the service address stated on the warranty card.

05. CHARGING



DANGER! Handling of lithium-ion batteries

Improper use may lead to injuries and material damages!
Fire and explosion hazard!



CAUTION! Material damage

Keep in mind that, for technical reasons, the capacity of batteries will decrease during extended periods of storage.

Extended periods of storage and the related interruption of the charging and discharging cycles should therefore be avoided.

- If there are any interruptions during the charging process (heating of the appliance, cord or power source, too slow charging and the like), interrupt the charging process and contact our Service Centre.

NOTES:













- Store the product at a temperature between 5 °C and 35 °C.
- **Prior to the first use:** Charge the appliance for approx. 90 minutes using the provided mains adapter only.
- **With regular use** it will take 90 minutes to fully charge the battery.

Charging

1. Connect the USB plug **8** to the USB female connector **7** and the 5V plug **10** to the appliance.
2. Connect the mains adapter to an easily accessible wall socket.
3. Observe the indicator lights on the beard trimmer (see table).



WARNING! Always observe the voltage and power (mA) data stated on the type plate of the mains adapter. Never use external power sources strongly deviating from these data.



Symbol	Meaning
 % display 	Battery operation
  	Battery capacity low - recharging
  	Charging or mains operation
  	Fully charged at the mains
	Travel lock is active

06. TRAVEL LOCK

It is easy to prevent the beard trimmer from being accidentally switched on, e.g. when travelling.

NOTE: The travel lock function will be deactivated automatically when the charging process starts.

Activating the travel lock

1. Press and hold the on/off switch **3** for more than 5 seconds. The switch of the beard trimmer is locked and the appliance switches off. A padlock symbol  appears on the LCD display.
2. Check whether the travel lock is activated by briefly pressing the on/off switch **3** (for less than 5 seconds). If the travel lock is active, the padlock symbol  is shown on the display.
3. The on/off switch is temporarily without function; accidental activation of the appliance and discharging of the batteries are prevented.

Deactivating the travel lock

1. Press and hold the on/off switch **3** for more than 5 seconds; the travel lock is deactivated and the beard trimmer switched on.
2. The travel lock will also be deactivated by connecting the beard trimmer to the mains.

07. OPERATION

Regardless of the state of charge of the batteries, mains operation of the appliance is always possible using the provided mains adapter only.

1. For mains operation, connect the USB plug **8** to the USB female connector **7** and the 5V plug **10** to the appliance.
2. Connect the mains adapter to an easily accessible wall socket.
3. Use the on/off switch **3** to switch on the appliance.
4. Press the on/off switch **3** to switch off the appliance.

Using the variable attachment comb



WARNING! Switch off the appliance before attaching the variable attachment comb.

- To attach the variable attachment comb, carefully push the locking mechanism of the variable attachment comb **5** into the central guide groove of the appliance; at the same time, press the cutting length adjustment button on the back of the comb attachment and set the desired cutting length.
- To remove the variable attachment comb, press the cutting length adjustment button, fully extend the variable attachment comb and pull it off.

Trimming with the variable attachment comb

- The variable attachment comb can be used to set the cutting length to 6 different levels. With 0.8mm fine adjustment, the cutting lengths are → 4/6/8/10/12/14 mm.

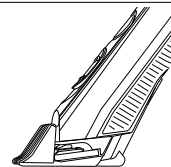

NOTE: The cutting lengths can only be achieved when you position the appliance with the surface of the comb (see fig.). The fine adjustment must be set to 0.8mm.

Trimming without variable attachment comb

- If you want to trim your beard to a very short length without using the variable attachment comb, the cutting length can be set between 0.8 and 2mm using the slide switch for the fine adjustment. The selected cutting length is shown on the display.

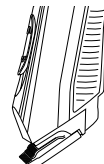

NOTE: The cutting lengths can only be achieved when you position the appliance with the short front cutting surface - relatively steep (see fig.).

08. CLEANING AND CARE



DANGER!

Remove the mains adapter from the socket before cleaning the appliance.



WARNING!

Always switch off the appliance before cleaning it.



CAUTION!

Do not use any harsh or abrasive cleaning agents.

NOTE: Clean and oil the appliance after every use.

- Remove the variable attachment comb. Rinse the variable attachment comb with water and let it dry before reattaching it to the appliance.
- Wipe down the housing of the appliance with a damp cloth.

Cleaning and oiling the shaving unit

1. Remove the shaving unit from the appliance by pressing it with the thumb towards the rear (see **fig. C**).
2. Use the provided brush to remove the hair remnants from the shaving unit.
3. The shaving unit can be cleaned under running water. Allow it to dry well before reattaching it.
4. Apply a few drops of oil onto the cutting edge of the shaving unit. Use a soft cloth to wipe off the excess oil, if necessary. Only use acid-free oil such as sewing machine oil.
5. Carefully press the shaving unit from the rear onto the device until it locks into place.

09. STORAGE



DANGER!

Remove the mains plug from the appliance. Do not wrap the cord around the device (Danger! Risk of cable break!).

- Store the appliance in a dry, dust-free room.

10. TROUBLESHOOTING



DANGER! Do not attempt to repair the device yourself. Always remove the mains plug from the socket whenever a fault occurs.

Fault:	Please check the following:
No function	<ul style="list-style-type: none"> • Is the power supply ensured during charging?? • Are the batteries discharged? • Is the travel lock deactivated? • Did you check the plug-in connections?
The shaving unit is not running smoothly	<ul style="list-style-type: none"> • Shaving unit cleaned and oiled?

If you are experiencing a fault which is not listed here, please do not hesitate to contact our Service Centre. Repairs must only be carried out by a specialised company.

11. TECHNICAL DATA

Type Designation	CRR-623
Article no.	15173011
Mains adapter:	
Input voltage	100-240V~, 50/60 Hz, 0.2A
Output voltage	5.0V $\overline{=}$, max. 1000 mA
Type of protection	IP20
Class of protection	Ⓜ II
Ambient conditions	Only approved for indoor use
Beard trimmer:	
Input voltage	5.0V $\overline{=}$, max. 1000 mA
Rechargeable batteries	1x 3.7V Li-Ion (AA) 700 mAh
Operation Time	approx. 60 minutes, when fully charged

CARRERA is a registered trademark. In the course of product improvements, we reserve the right to make technical and visual changes to the appliance and its accessories.

12. DECLARATION OF CONFORMITY

 The CE mark was applied in accordance with the corresponding European directives.

The conformity declaration is held by the distributor:

Aquarius Deutschland GmbH

Adalperostrasse 29 · 85737 Ismaning b. München · GERMANY

(This is not a service address!)

13. DISPOSAL



This symbol indicates that, in the European Union, the product must be disposed of at a separate waste collection point.

This applies to the product and all accessories marked with this symbol. Products marked as such may not be discarded with normal domestic waste, but must be taken to a collection point for recycling electrical and electronic appliances.



Li-Ion

- The battery must be removed from the appliance before it is scrapped.
- The appliance must be disconnected from the supply mains when removing the battery.
- The lithium-ion battery installed in this appliance must not be thrown away with your household waste. The battery must be disposed of properly. For this purpose, turn to the retail markets selling batteries or the local collecting points.
- Qualified employees can obtain the removal instructions from the importer, e.g. via the web page.



Packaging

If you want to dispose of the packaging, make sure you comply with the environmental regulations applicable in your country.

Merci

Merci d'avoir placé votre confiance en CARRERA - et de nous donner l'opportunité de vous confirmer la justesse de votre choix de cette tondeuse à barbe.

Nous sommes guidés par une seule idée.

Chaque appareil CARRERA suit un concept clair. Aucune examen du rôle des genres, pas de rose pour les femmes ni de bleu pour les hommes. Depuis quand la qualité et la performance ont-elles un sexe?

Nous créons une technologie qui optimise la convivialité de la manutention et de l'esthétique et donnons corps à la performance, non seulement dès l'allumage de l'appareil, mais aussi de nombreuses années plus tard. La performance est obtenue par le moteur lui-même et résulte aussi de l'interaction habile de chaque composant individuel.

Ce concept, nous l'appelons simplement « le coup de pouce CARRERA ».

Bien que nous n'ayons pas réinventé la roue, nous avons eu le courage de concevoir un produit avec tout ce qu'il a de plus essentiel et nous dispense de ce qui n'a pas d'importance.

Voilà notre style ! Et vous le retrouverez dans chaque autre produit CARRERA.

Prolongez votre garantie de 24 à 36 mois dès maintenant !

Alors, pourquoi ne pas prolonger immédiatement la garantie de votre tondeuse à barbe jusqu'à 36 mois au cours des 36 prochains jours ? Vous trouverez de plus amples informations dans la carte de garantie ci-jointe ou directement sur le site www.carrera.de/service.

SOMMAIRE

01. Contenu de la livraison / pièces de l'appareil	36
02. Consignes de sécurité	37
03. Concernant ce mode d'emploi	41
04. Avant utilisation	42
05. Chargement	42
06. Verrou de voyage	44
07. Utilisation	44
08. Nettoyage et entretien	46
09. Stockage	47
10. Dépannages	47
11. Déclaration de Conformité	48
12. Caractéristiques techniques	48
13. Elimination	49

01. CONTENU DE LA LIVRAISON / PIECES DE L'APPAREIL

- 1 Unité de coupe en acier inoxydable
- 2 Interrupteur coulissant pour un réglage fin (0,8 / 1,2 / 1,6 / 2,0 mm) sans peigne
- 3 Interrupteur On/off
- 4 Prise femelle
- 5 Sabot de coupe avec fonction de verrouillage
- 6 Brosse de nettoyage
- 7 Prise femelle USB
- 8 Fiche USB
- 9 Adaptateur au secteur
- 10 Fiche 5V avec cordon d'alimentation
- 11 Affichage du niveau de batterie en %
- 12 Symbole de batterie
- 13 Témoin clignotant de batterie faible
- 14 Verrou de voyage
- 15 Affichage pour le réglage fin de la longueur de coupe
- 16 Bouton de réglage de la longueur de coupe (4 / 6 / 8 / 10 / 12 / 14 mm avec réglage fin à 0,8 mm)

Autres accessoires (pas d'image):

Pochette de rangement

02. CONSIGNES DE SÉCURITÉ

Utilisation conforme

La tondeuse à barbe est exclusivement destinée à la coupe des poils humains.

L'appareil est conçu pour un usage domestique privé et ne peut être utilisé à des fins commerciales.

L'appareil ne doit être utilisé qu'en intérieur.

Contre-indication d'utilisation

Ne pas utiliser cet appareil pour couper les cheveux artificiels ou les poils des animaux.

Instructions pour une utilisation en toute sécurité

- Pour le fonctionnement sur secteur, utilisez exclusivement le bloc d'alimentation enfi-
chable d'origine fourni.
- Cet appareil ne peut être utilisé par des
enfants de plus de 8 ans, des personnes
aux facultés physiques, sensorielles ou
mentales réduites, ainsi que des personnes
sans expérience ou qui ne connaissent pas
l'appareil que s'ils sont surveillés ou s'ils
ont reçu les instructions sur l'utilisation en
toute sécurité de l'appareil et s'ils ont com-
pris les dangers liés à son utilisation.
- Il est interdit aux enfants de jouer avec
l'appareil.

- Il est interdit aux enfants de procéder au nettoyage et à la maintenance à moins qu'ils soient sous la surveillance d'un adulte.
- L'appareil et le câble de raccordement doivent être tenus hors de portée des enfants de moins de 8 ans.
- Maintenez l'appareil sec.

REMARQUE :

Afin de recharger la batterie, utilisez uniquement le bloc d'alimentation amovible fourni avec cet appareil (type: ZD5C050100EUDU).



DANGER pour les enfants

Les emballages ne sont pas des jouets. Il est conseillé de tenir les sachets en plastique hors de portée des enfants. Risque de suffocation.



DANGER d'électrocution lié à l'humidité

Ne pas plonger dans l'eau ni dans aucun autre liquide, et ne pas rincer sous l'eau courante l'appareil, le cordon ou le bloc secteur.



Ne jamais placer l'appareil de sorte qu'il risque de tomber dans l'eau lorsqu'il est branché.

- Si l'appareil est tombé dans l'eau, débranchez immédiatement le bloc secteur de la prise et, seulement après, retirez l'appareil de l'eau. Ne plus jamais utiliser l'appareil, mais le confier à un spécialiste à des fins de vérification.



DANGER d'électrocution



Ne mettez pas l'appareil en marche, si l'appareil, le bloc secteur ou le câble présentent des dommages visibles ou que l'appareil a déjà subi une chute.

- Insérez le bloc secteur à la prise une fois le câble raccordé à l'appareil.
- Ne branchez le bloc secteur qu'aux prises accessibles installées correctement et dont la tension correspond aux indications sur la plaque signalétique. La prise de courant doit rester facilement accessible après le raccordement.
- Veillez à ce que le câble ne soit pas endommagé par les bords tranchants ou les zones chaudes.
- Veillez à ce que le câble ne soit pas coincé ou écrasé. N'enroulez pas le cordon autour de l'appareil (Risque d'endommagement).
- Pour débrancher l'appareil, tirez toujours sur le bloc secteur, jamais sur le câble.
- Débranchez l'appareil de l'alimentation électrique externe, ... après chaque utilisation, ... après chaque opération de rechargement, ... lorsqu'une panne survient, ... avant de raccorder l'appareil au câble, ... avant de nettoyer l'appareil et ... en cas d'orage.
- Pour éviter tous risques, n'entreprenez aucune modification sur l'appareil ou sur les pièces accessoires. Ne pas échanger le câble vous-même. Ne faire faire les réparations que par une entreprise spécialisée.



AVERTISSEMENT risque de coupures

Les pointes de la tête de coupe sont coupantes. Manipulez-la avec précaution.

- Ne pas utiliser l'appareil si le sabot à réglage variable est endommagé.
- Eteignez l'appareil avant d'attacher le sabot à réglage variable et à chaque fois avant de le nettoyer.



AVERTISSEMENT contre les blessures

Placez le câble de sorte à ce que personne ne trébuche ou ne marche dessus !

- N'utilisez pas l'appareil en cas de plaies ouvertes, de coupures, de coup de soleil ou de cloques.



AVERTISSEMENT aux dommages provoqués par l'huile

- Conservez la bouteille d'huile hors de la portée des enfants.
- Évitez le contact de l'huile avec les yeux. En cas de contact de l'huile avec les yeux, rincez immédiatement et abondamment.
- L'huile ne doit pas être ingérée.



PRUDENCE! Dommages matériels

Utilisez uniquement les accessoires originaux.

- Ne pas utiliser cet appareil lorsqu'il est connecté à un PC via le port USB.
- Ne placez jamais l'appareil sur des surfaces brûlantes (par ex. les plaques de cuisson) ou à proximité de sources de chaleur ou de flammes nues.
- Ne recouvrez pas le bloc secteur, afin d'éviter toute surchauffe.
- L'unité de coupe est une pièce de précision. Protégez-la des dommages.
- N'utilisez aucun détergent acide ou corrosif.
- Comme protection supplémentaire, il est conseillé de pourvoir l'installation d'un dispositif différentiel résiduel (FI/RCD) avec un courant de déclenchement nominal ne dépassant pas 30 mA dans le circuit. Demandez conseil à votre électricien. Autorisez uniquement à des électriciens spécialisés d'effectuer le montage.

03. CONCERNANT CE MODE D'EMPLOI

- Lisez attentivement ce mode d'emploi avant la première utilisation et respectez scrupuleusement les consignes de sécurité !
- L'appareil ne doit être utilisé que de la manière décrite dans ce mode d'emploi. Le fabricant ou le revendeur n'assume aucune responsabilité en cas de dommage résultant d'une utilisation non conforme.
- Conservez ce mode d'emploi pour référence.
- Si vous transmettez l'appareil, joignez ce mode d'emploi.

Avertissements dans ce mode d'emploi

Si nécessaire, les avertissements suivants sont utilisés dans ce mode d'emploi ::



DANGER! Risque élevé : Ne pas respecter cet avertissement peut entraîner des blessures physiques et même mortelles.



AVERTISSEMENT ! Risque modéré : Ne pas respecter cet avertissement peut entraîner des blessures ou d'importants dommages matériels.



PRUDENCE : Risque faible: Ne pas respecter cet avertissement peut entraîner des blessures légères ou des dommages matériels mineurs.

REMARQUE : Remarques et particularités dont il faut tenir compte en manipulant l'appareil.

04. AVANT UTILISATION

Vérification de la tondeuse à barbe et du contenu de la livraison

1. Retirez la tondeuse à barbe de l'emballage.
2. Vérifiez que la livraison est complète (voir fig. A).
3. Vérifiez que la tondeuse à barbe, les parties ou les accessoires ne présentent aucun dommage.
4. Si la livraison est incomplète ou la tondeuse à barbe, les pièces détachées ou les accessoires montrent des dommages, ne pas utiliser la tondeuse à barbe. Veuillez contacter le fabricant via l'adresse de service indiquée sur la carte de garantie.

05. CHARGEMENT



DANGER ! Manipulation de batteries lithium-ion

Une mauvaise utilisation peut entraîner des blessures et des dégâts matériels ! **Danger d'incendie et d'explosion !**



ATTENTION ! Dégâts matériels

Gardez à l'esprit que, pour des raisons techniques, la capacité des batteries diminue au cours de longues périodes de stockage. Des périodes prolongées de stockage et l'interruption connexe des cycles de chargement et de déchargement doivent donc être évitées.

- Si vous constatez des interruptions au cours du processus de charge (échauffement de l'appareil, du cordon ou de la source d'alimentation, chargement trop lent et problèmes de ce type), interrompre le processus de charge et contacter notre Centre de Service.

REMARQUES :





- Stocker l'appareil à une température comprise entre 5 °C et 35 °C.
- **Avant la première utilisation:** Rechargez l'appareil pendant env. 90 minutes en utilisant uniquement le bloc secteur qui vous est fourni.
- **Avec une utilisation régulière,** il faudra 90 minutes pour recharger complètement la batterie.

Chargement

1. Branchez la fiche USB **8** sur la prise USB femelle **7** et la fiche 5V **10** à l'appareil.
2. Branchez le bloc secteur à une prise murale facilement accessible.
3. Observez les voyants sur la tondeuse à barbe (voir le tableau).



AVERTISSEMENT ! Respectez toujours la tension et la puissance (mA) des données figurant sur la plaque signalétique du bloc secteur. Ne jamais utiliser des sources d'alimentation externes déviant fortement de ces données.

Symbol	Bedeutung
 Affichage en %	Fonctionnement sur piles
 10	Faible capacité - Recharger
 60	Chargement ou secteur
 100	Batterie pleine, au secteur
	Condamnation active

06. VERROU DE VOYAGE

Il est facile d'empêcher la tondeuse à barbe d'être mise en marche accidentellement, par exemple lorsque vous voyagez.

REMARQUE : La fonction verrou de voyage est désactivée automatiquement lorsque le processus de chargement commence.

Activation du verrou de voyage

1. Appuyez et maintenez l'interrupteur on/off **3** pendant plus de 5 secondes. L'interrupteur de la tondeuse à barbe est verrouillé et l'appareil s'éteint. Un symbole de cadenas **4** apparaît sur l'écran LCD.
2. Vérifiez si le verrou de voyage est activé en appuyant brièvement sur l'interrupteur on/off **3** (pendant moins de 5 secondes). Si le verrou de voyage est actif, le symbole du cadenas **4** est affiché sur l'écran.
3. L'interrupteur on/off est temporairement désactivé; la mise en marche accidentelle de l'appareil et le déchargement de la batterie sont empêchés.

Désactivation du verrou de voyage

1. Presser et maintenir l'interrupteur on/off **3** pendant plus de 5 secondes; le verrou de voyage est désactivé et l'appareil se met en marche.
2. Le verrou de voyage se désactive également en branchant la tondeuse à barbe à l'alimentation.

07. UTILISATION

Quel que soit de l'état de charge de la batterie, le fonctionnement de l'appareil sur secteur est toujours possible en utilisant le bloc secteur fourni uniquement.

1. Pour un fonctionnement sur le secteur, connectez la fiche USB **8** sur la prise USB femelle **7** et sur la prise de 5 V **10** de l'appareil.
2. Branchez le bloc secteur sur une prise murale facilement accessible.

3. Utilisez l'interrupteur on/off **3** pour mettre l'appareil en marche.
4. Appuyez sur l'interrupteur on/off **3** Appuyez sur l'interrupteur on/off.

Utilisation du sabot à réglage variable



AVERTISSEMENT ! Eteignez l'appareil avant de fixer le sabot à réglage variable.

- Pour attacher le sabot à réglage variable, pousser délicatement le mécanisme de verrouillage du sabot à réglage variable **5** dans la rainure du guide central de l'appareil; en même temps, pressez le bouton de réglage de la longueur de coupe sur le dos de la fixation du sabot et régler la longueur de coupe souhaitée.
- Pour enlever le sabot à réglage variable, presser le bouton de réglage de longueur de coupe, libérer complètement le sabot à réglage variable et le retirer.

Tonte à l'aide du sabot à réglage variable

- Le sabot à réglage variable peut être utilisé pour régler la longueur de coupe à 6 niveaux différents. Avec une finesse de réglage de 0,8 mm, les longueurs de coupe sont ➔ 4/6/8/10/12/14 mm.

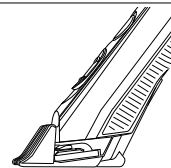

REMARQUE : Les longueurs de coupe ne peuvent être obtenues lorsque vous placez l'appareil sur la surface du sabot (voir fig.). Le réglage fin doit être réglé sur 0,8 mm.

Tondre sans le sabot à réglage variable

- Si vous souhaitez tailler votre barbe à une longueur très courte sans utiliser le sabot à réglage variable, la longueur de coupe peut être réglée entre 0,8 et 2 mm en utilisant l'interrupteur à glissière pour un réglage fin. La longueur de coupe sélectionnée est affichée sur l'écran.

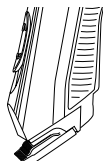

REMARQUE : Les longueurs de coupe ne peuvent être atteintes lorsque vous placez l'appareil avec la surface de coupe courte en avant - relativement inclinée (voir fig.).

08. NETTOYAGE ET ENTRETIEN



DANGER !

Débranchez la fiche d'alimentation de la prise avant de nettoyer l'appareil.



AVERTISSEMENT !

Éteindre l'appareil avant chaque nettoyage.



PRUDENCE !

Ne pas utiliser de produit de nettoyage corrosif ou abrasif.

REMARQUE: Nettoyez et huilez l'appareil après chaque utilisation.

- Retirez le peigne amovible. Rincez-le à l'eau et laissez-le sécher avant de le poser à nouveau sur l'appareil.
- Nettoyez le corps de l'appareil à l'aide d'un chiffon légèrement humide.

Nettoyage et lubrification de l'unité de rasage

1. Retirez l'unité de rasage de l'appareil en appuyant avec le pouce vers l'arrière (voir **fig. C**).
2. Utilisez la brosse fournie pour retirer les restes de poils de l'unité de rasage.
3. L'unité de rasage peut être nettoyée sous l'eau courante. Laissez bien sécher avant de la rattacher.
4. Appliquez quelques gouttes d'huile sur le bord de coupe de l'unité de rasage. Utilisez un chiffon doux pour essuyer l'excès d'huile, si

nécessaire. Utiliser uniquement de l'huile sans acide telle que de l'huile de machine à coudre.

5. Appuyez doucement l'unité de rasage de l'arrière sur l'appareil jusqu'à ce qu'il se verrouille à sa place.

09. STOCKAGE



DANGER ! Séparer le bloc secteur de l'appareil. Ne pas enrouler le cordon autour de l'appareil (risque d'endommagement!)

- Ranger l'appareil dans un endroit sec, à l'abri de la poussière.

10. DÉPANNAGES



DANGER !

Ne tentez en aucun cas de réparer l'appareil par vous-même. Débranchez toujours l'appareil en cas de dysfonctionnement.

Défaut :	Vérifiez les points suivants :
Ne fonctionne pas	<ul style="list-style-type: none">• L'alimentation est-elle assurée lors du chargement ?• La batterie est-elle déchargée ?• Le verrou de voyage est-il désactivé ?• Avez-vous vérifié le bon branchement des prises ?
L'unité de rasage ne fonctionne pas avec douceur	<ul style="list-style-type: none">• L'unité de rasage est-elle nettoyée et huilée ?

Veuillez vous adresser à notre centre de SAV lors de tout dysfonctionnement non indiqué ci-dessus. Ne faire faire les réparations que par une entreprise spécialisée.

11. DÉCLARATION DE CONFORMITÉ

CE Le sigle CE a été apposé conformément aux directives européennes.

La déclaration de conformité est consignée auprès de l'entreprise assumant la commercialisation de l'appareil :

Aquarius Deutschland GmbH

Adalperostrasse 29 · 85737 Ismaning b. München · ALLEMAGNE

(Ceci n'est pas l'adresse du service après-vente !)

12. CARACTÉRISTIQUES TECHNIQUES

Type de l'article	CRR-623
Numéro de l'article	15173011
Bloc secteur : Tension d'entrée Tension de sortie Type de protection Classe de protection Environnement	100-240V~, 50/60 Hz, 0,2A 5,0V \equiv , max. 1000 mA IP20 Ⓜ II agréé seulement pour les espaces intérieurs
Tondeuse à barbe : Tension d'entrée Batterie rechargeable Durée de fonctionnement	5,0V \equiv , max. 1000 mA 1x 3,7V Li-Ion (AA) 700 mAh Environ 60 minutes avec la batterie à pleine charge

CARRERA est une marque déposée. Dans le cadre des améliorations de produits, nous nous réservons le droit de modifications techniques et optiques sur l'appareil et sur les accessoires.

13. ELIMINATION



Le symbole ci-contre signifie que dans l'Union européenne, le produit doit être éliminé par ramassage de déchets séparé. Ceci est valable pour le produit et pour toutes les pièces accessoires signalisées par ce symbole. Les produits signalisés ne doivent pas être éliminés avec les ordures ménagères classiques, mais ils doivent être déposés à une déchetterie recyclant les appareils électriques et électroniques.



Li-Ion

- La pile doit être retirée de l'appareil avant que celui-ci ne soit mis au rebut;
- l'appareil doit être débranché du réseau d'alimentation lorsque vous retirez la pile;
- Ne pas jeter la batterie lithium-ion installée dans cet appareil avec les ordures ménagères. La batterie doit être éliminée de façon appropriée. A cet effet, adressez-vous aux magasins de vente au détail de piles ou les points de collecte locaux.
- Les employés qualifiés peuvent obtenir les instructions de suppression auprès de l'importateur, par ex. par l'intermédiaire de la page Web.



Emballage

Pour éliminer l'emballage, respectez les législations en matière d'environnement de votre pays.

Grazie.

Per la Vostra fiducia in CARRERA - e per questo, che adesso possiamo mantenerla con il nostro regolabarba.

Un'idea che spinge tutto.

Ogni apparecchio di CARRERA segue una chiara linea. Nessun riguardo ai ruoli di genere, no rosa per le donne, no blu per gli uomini. Da quando mai qualità e performance hanno l'identità di genere?

Creiamo la tecnologia, che massimizza praticità d'uso, handling ed estetica e che rende accessibile la performance. Subito nel momento di accendere ed anche dopo anni. Il potere viene quindi non soltanto dal motore, ma anche è il risultato dell'interazione ben fatta di ogni singolo componente.

Lo chiamiamo semplicemente la spinta di CARRERA.

Non abbiamo inventato di nuovo la ruota con questo - ma abbiamo il coraggio di concentrarci su quello che è essenziale e di lasciare quello che non è importante.

È il nostro stile. E voi lo ritrovate in ogni apparecchio di CARRERA.

Allungate il tempo di garanzia da 24 a 36 mesi!

Volete e dovrete avere qualcosa di CARRERA per il tempo più lungo. Per questo avete la possibilità di allungare, in 36 giorni successivi, il tempo di garanzia per il regolabarba a 36 mesi. Informazioni ulteriori si trovano nella carta di garanzia allegata o direttamente su sito web: www.carrera.de/service.

INDICE

01. Contenuto/parti dell'apparecchio	52
02. Indicazioni di sicurezza	53
03. Riguardante le istruzioni	57
04. Primo avviamento	58
05. Carica	58
06. Travellock - blocco interruttore	60
07. Uso	60
08. Pulizia e manutenzione	62
09. Conservazione	62
10. Eliminare guasti	63
11. Conformità	63
12. Dati tecnici	64
13. Smaltimento	65

01. CONTENUTO / PARTI DELL'APPARECCHIO

- 1 Set di taglio da acciaio temperato
- 2 Interruttore a slitta per regolazione precisa (0,8/1,2/1,6/2,0 mm) senza mettere il set di pettine
- 3 Interruttore ON/OFF
- 4 Alimentatore
- 5 Set di pettine con la funzione di bloccaggio
- 6 Pennello per la pulizia
- 7 Presa di corrente USB
- 8 Spina USB
- 9 Spina dell'alimentatore
- 10 Spina di 5 V con cavo elettrico
- 11 Indicatore di capacità di carica in %
- 12 Simbolo di batteria
- 13 Segno di batteria debole
- 14 Blocco interruttore
- 15 Indicatore di regolazione precisa di lunghezza di taglio
- 16 Tasto di regolazione di lunghezza di taglio (4/6/8/10/12/14 mm con regolazione precisa 0,8 mm)

Altri accessori senza ill.:

Sacchetto di immagazzinaggio

02. INDICAZIONI DI SICUREZZA

Utilizzo conforme

Il regolabarba è previsto soltanto per il taglio dei capelli umani. L'apparecchio è pensato per l'uso domestico e non va utilizzato in ambito commerciale. Usare l'apparecchio solo al chiuso.

Uso improprio prevedibile

Non usare l'apparecchio per tagliare capelli sintetici o peli di animali.

Istruzioni per un impiego sicuro

- Per il funzionamento con rete elettrica, usare esclusivamente l'alimentatore a spina originale fornito.
- Questo apparecchio può essere utilizzato da bambini dagli 8 anni così come da persone con capacità fisiche, sensorie o mentali ridotte o in mancanza di esperienza e/o conoscenza. Questo vale nel caso, nel quale gli utenti vengono controllati o sono stati istruiti circa l'utilizzo sicuro dell'apparecchio e nel quale questi hanno compreso i pericoli derivanti dall'uso dell'apparecchio.
- Evitare che i bambini giochino con l'apparecchio.
- Pulizia e alimentazione dell'apparecchio non possono essere effettuate da bambini a meno che non vi sia la supervisione di un adulto.

- Mantenere i minori di 8 anni lontani dall'apparecchio e dal cavo di collegamento.
- Preservare l'apparecchio dall'umidità

 **NOTA:** Per caricare l'accumulatore usare soltanto il trasformatore di alimentazione fornito con l'apparecchio (tipo: ZD5C050100EUDU).



PERICOLO per bambini

L'imballaggio non è un gioco per bambini. Impedire ad essi di giocare con i sacchetti di plastica, onde evitare il rischio di soffocamento.



PERICOLO di scossa elettrica a causa dell'umidità

L'apparecchio, il cavo e la spina dell'alimentatore non possono essere immersi nell'acqua né in altri liquidi e non possono essere lavatisotto l'acqua corrente.



- Non lasciare mai l'apparecchio in un luogo, in cui possa cadere acceso nell'acqua.
- Se l'apparecchio cade nell'acqua, bisogna staccare immediatamente la spina dell'alimentatore e tirare subito fuori l'apparecchio. In questo caso non usare più l'apparecchio, ma lasciarlo verificare dagli specialisti.



PERICOLO di scossa elettrica

Non mettere in funzione l'apparecchio se o la spina dell'alimentatore presenta danni visibili o se l'apparecchio è caduto a terra in precedenza.



- Inserire la spina dell'alimentatore in una presa solo dopo aver collegato il cavo all'apparecchio.
- Collegare la spina dell'alimentatore solo ad una presa di corrente correttamente installata e ben accessibile, la cui tensione coincida con l'indicazione della targhetta di omologazione. La presa di corrente deve rimanere ben accessibile anche dopo il collegamento.
- Assicurarsi che il cavo non possa subire danni a causa di bordi taglienti o punti caldi.
- Assicurarsi che il cavo non venga bloccato o schiacciato. Non avvolgere il cavo intorno all'apparecchio (pericolo di rottura del cavo!)
- Per estrarre la spina dell'alimentatore dalla presa di corrente, tirare sempre in corrispondenza della spina dell'alimentatore e mai del cavo.
- Staccare l'apparecchio dall'alimentazione elettrica esterna, ... dopo ogni uso, ... dopo ogni ricarica, ... se si verifica un guasto, ... prima di collegare l'apparecchio al cavo, ... prima di pulire l'apparecchio e ... in caso di temporali.
- Per evitare rischi, non apportare modifiche all'apparecchio o agli accessori. Non sostituire il cavo da soli. Si consiglia di far effettuare la manutenzione esclusivamente presso esercizi specializzati.



AVVERTENZA Lesioni dovute al taglio

Le punte della lama tagliacapelli sono affilate. Maneggiarlo con cautela.

- Non usare apparecchio se il vario pettine a scatto è danneggiato.
- Spegnerne l'apparecchio prima di mettere il vario pettine a scatto o prima di ogni pulitura.



AVVERTENZA del rischio di lesioni

Posare il cavo in modo da evitare di inciamparvi o di calpestarlo!

- Non usare l'apparecchio in caso di ferite aperte, ferite da taglio, scottature solari o vesciche.



AVVERTENZA! Infortuni dovuti all'olio per cesoie

Conservare la bottiglia d'olio fuori dalla portata dei bambini.

- Evitare il contatto dell'olio con gli occhi. Qualora gli occhi venissero comunque a contatto con l'olio, sciacquare con abbondante acqua.
- L'olio non deve essere ingerito.



CAUTELA! Danni materiali

Usare solo accessori originali.

- L'apparecchio non può essere usato quando è collegato all'USB di un PC.
- Non riporre mai l'apparecchio su superfici calde (ad es. fornelli) o vicino a fonti di calore o fiamme libere.
- Non coprire la spina dell'alimentatore con spina per evitare che si surriscaldi.
- Il set di taglio è la parte di precisione. Bisogna proteggerlo dai danneggiamenti.
- Non utilizzare dei detersivi affilati o abrasivi.
- Come protezione supplementare si raccomanda di installare nel circuito elettrico un interruttore differenziale (FI/RCD) con una corrente di apertura nominale non superiore a 30 mA. Chiedere consiglio ad un elettricista. Far eseguire il montaggio solo da un elettricista specializzato.

03. RIGUARDANTE LE ISTRUZIONI

- Leggere attentamente le presenti istruzioni per l'uso prima di mettere in funzione l'apparecchio per la prima volta e rispettare soprattutto le istruzioni per la sicurezza!
- Utilizzare l'apparecchio solo come descritto nelle presenti istruzioni. Il produttore o rivenditore non si assume nessuna responsabilità per i danni dovuti all'uso non conforme alla destinazione o all'uso scorretto
- Conservare le istruzioni.
- Qualora l'apparecchio venga ceduto a terzi, si prega di consegnare le istruzioni per l'uso unitamente ad esso.

Avvertenze di sicurezza nelle presenti istruzioni

Se necessario, le presenti istruzioni per l'uso contengono le seguenti avvertenze di sicurezza:



PERICOLO! Rischio elevato: La mancata osservanza di questa avvertenza può causare danni per il corpo e per la vita.



AVVERTENZA! Rischio medio: La mancata osservanza di questa avvertenza può causare lesioni o gravi danni materiali.



CAUTELA: Rischio minimo: La mancata osservanza di questa avvertenza può causare lesioni lievi o danni materiali.

NOTA: Comportamenti e particolarità da tenere in considerazione nell'uso dell'apparecchio.

04. PRIMO AVVIAMENTO

Verificare regolabarbe e contenuto

1. Tirare fuori il regolabarba dall'imballaggio.
2. Verificare, se il contenuto è completo (vedi ill. A).
3. Controllare, se il regolabarba, i componenti o gli accessori siano danneggiati.
4. Se il contenuto è incompleto o se il regolabarba, i componenti o gli accessori sono danneggiati, non usare il regolabarba. Bisogna rivolgersi al produttore attraverso l'indirizzo di servizio che si trova nella carta di garanzia.

05. CARICA



PERICOLO! Contatto con accumulatori ioni-litio

Usò non conforme alla destinazione può causare ferite e danni materiali! **Pericolo di incendio e di esplosione!**



CAUTELA! Danni materiali

Fare attenzione, che la capacità di accumulatori diminuisca durante la più lunga carica (per ragioni tecniche).

Per questo bisogna evitare le più lunghe cariche e collegate con esse le interruzioni dei cicli di carica e di ricarica.

- Se durante la carica avviene qualche guasto (scaldatura dell'apparecchio, del cavo o della sorgente di elettricità, la carica troppo lenta ecc.), interrompere il processo di carica e rivolgersi al centro di servizio.

NOTE:





- Mantenere l'apparecchio nella temperatura tra 5 °C e 35 °C.
- **Prima dell'uso:** Caricare l'apparecchio per circa 90 minuti ed usare per questo necessariamente la spina dell'alimentatore.
- **Con l'uso regolare** il tempo di carica ammonta a 90 minuti per ricaricare tutta la batteria.

Carica

1. Collegare la spina USB **8** con la presa di corrente USB **7** e la spina di 5 V **10** con l'apparecchio.
2. Inserire la spina dell'alimentatore in una presa di corrente ben accessibile.
3. Osservare le spie luminose sul regolabarba (vedi tabella).



AVVERTENZA! Seguire sempre i dati riguardanti tensione e corrente che si trovano sulla targhetta della spina dell'alimentatore. Non usare in nessun caso una sorgente di elettricità differente.

Symbolo	Significato
 indicatore in %	Funzionamento a batteria
	Batteria quasi scarica - Ricaricarla
	Ricaricarla o attaccare il tagliacapelli alla rete elettrica
	Carica piena, collegamento alla rete elettrica
	Blocco di sicurezza Travellock inserito

06. TRAVELLOCK - BLOCCO INTERRUOTTORE

Si deve assicurare il regolabarba dall'accensione inavvertita, p.es. durante il viaggio.

NOTA: All'inizio del processo di carica il travellock viene disattivato automaticamente.

Attivare travellock

1. Premere l'interruttore ON/OFF **3** per più di 5 secondi. Il funzionamento di interruttore del regolabarba viene bloccato e l'apparecchio è spento. Sul display LCD appare il simbolo di chiusura **🔒**.
2. Premendo l'interruttore ON/OFF **3** (per meno di 5 secondi) verificare, se blocco interruttore è attivato. Con il blocco interruttore attivato sul display è visibile il simbolo di chiusura **🔒**.
3. L'interruttore ON/OFF temporaneamente non funziona; l'accensione inavvertita dell'apparecchio e svuotazione dell'accumulatore vengono impediti.

Disattivare travellock

1. Premere l'interruttore ON/OFF **3** per più di 5 secondi; il travellock - blocco interruttore è disattivato e il regolabarba è acceso.
2. Con la connessione del regolabarba alla rete il travellock viene altrettanto disattivato.

07. USO

In qualsiasi momento si può collegare l'apparecchio alla rete, indipendentemente dal livello di carica delle batterie, soltanto con la spina dell'alimentatore fornita.

1. Per il funzionamento dell'apparecchio con la rete, bisogna collegare la spina USB **8** con la presa di corrente USB **7** e la spina di 5 V **10** con l'apparecchio.
2. Inserire la spina dell'alimentatore in una presa di corrente ben accessibile.
3. Accendere l'apparecchio con l'interruttore ON/OFF **3**.
4. Per spegnere l'apparecchio, premere l'interruttore ON/OFF **3**.

Usare il vario pettine a scatto



AVVERTENZA! Spegnere l'apparecchio prima di allegare il vario pettine a scatto.

- Per allegare il vario pettine a scatto, spingere con cautela il dispositivo di bloccaggio del vario pettine a scatto **5**); nello stesso momento premere il tasto di regolazione di lunghezza a retro del pettine e regolare la lunghezza di taglio preferita.
- Per staccare il vario pettine a scatto premere il tasto di regolazione di lunghezza, tirare il vario pettine a scatto e toglierlo.

Taglio con il vario pettine a scatto

- Grazie al vario pettine a scatto, le lunghezze di taglio possono essere cambiate secondo i 6 livelli. Le lunghezze di taglio ammontano a 0,8 mm e → 4/6/8/10/12/14 mm di regolazione precisa.

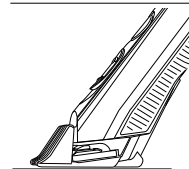

NOTA: Le lunghezze di taglio si fanno solo quando nell'apparecchio viene messa la superficie del pettine (vedi ill.) La regolazione precisa deve ammontare a 0,8 mm.

Taglio senza il vario pettine a scatto.

- Per ottenere il risultato di barba molto corta senza il vario pettine a scatto, si può regolare la lunghezza di taglio con l'interruttore a slitta per regolazione precisa tra 0,8 e 2 mm. La lunghezza di taglio messa viene mostrata sul display.

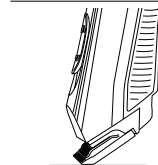

NOTA: Le lunghezze di taglio si fanno solo quando nell'apparecchio viene messa la superficie di taglio anteriore - relativamente ripida (vedi ill.).

08. PULIZIA E MANUTENZIONE



PERICOLO!

Togliere la spina dalla presa elettrica prima di pulire l'apparecchio.



AVVERTENZA!

Spegnere l'apparecchio prima di ogni pulizia.



CAUTELA!

Non usare nessunoi detergenti affilati o abrasivi.

NOTA: Pulire ed oliare l'apparecchio dopo ogni utilizzo.

- Rimuovere il vario pettine a scatto. Pulirlo con acqua e lasciarlo asciugare prima di riposizionarlo sull'apparecchio.
- Pulire il corpo dell'apparecchio con un panno leggermente umido.

Pulire e oliare il set di taglio

1. Premere il set di taglio con i pollici all'indietro dell'apparecchio (vedi ill. C).
2. Rimuovere con il pennello il resto di capelli dal set di taglio.
3. Il set di taglio può essere lavato sotto l'acqua corrente. Se lo deve lasciar asciugare bene prima dell'uso successivo.
4. Mettere alcune gocce di olio sul bordo del set di taglio. Pulire l'olio eccedente con un panno morbido. Usare solo olio privo di acidi, come p.es. olio per macchine da cucire.
5. Premere con cautela il set di taglio al di retro sull'apparecchio affinché si ingrani.

09. CONSERVAZIONE



PERICOLO! Togliere la spina dall'apparecchio.

Non avvolgere il cavo intorno all'apparecchio (pericolo di rottura del cavo!)

- Conservare l'apparecchio in un luogo asciutto privo di polvere.

10. ELIMINARE GUASTI



PERICOLO!

Non tentare di riparare l'apparecchio da soli.

Togliere sempre la spina dalla presa in presenza di un guasto.

Guasto	Verificare se
Apparecchio non funziona	<ul style="list-style-type: none">• erogazione di energia elettrica sia garantita durante la carica?• batterie siano scariche?• blocco interruttore sia sbloccato?• connessioni di spina siano controllate?
Il set di taglio funziona con fatica	<ul style="list-style-type: none">• il set di taglio sia pulito e oliato?

Qualora si verificassero guasti diversi da quelli elencati, rivolgersi al nostro centro di assistenza. Si consiglia di far effettuare la manutenzione esclusivamente presso esercizi specializzati.

11. CONFORMITÀ



Conformemente alle direttive europee, al prodotto è stato applicato il marchio CE.

La rispettiva dichiarazione di conformità è depositata presso il distributore:

Aquarius Deutschland GmbH

Adalperostrasse 29 · 85737 Ismaning b. München · GERMANIA

(Questo non è l'indirizzo di servizio!)

12. DATI TECNICI

Tipo del prodotto	CRR-623
Numero di prodotto	15173011
Alimentatore con spina: Tensione di ingresso Tensione di uscita Tipo di protezione Classe di protezione Condizioni ambientali	100-240V~, 50/60 Hz, 0,2A 5,0V ==, max. 1000 mA IP20 Ⓜ II omologato solo per l'impiego al chiuso
Regolarbarba: Tensione di ingresso Batteria ricaricabile Tempo di funzionamento	5,0V ==, max. 1000 mA 1x 3,7V Li-Ion (AA) 700 mAh circa. 60 minuti con la carica completa

CARRERA è un marchio registrato. Nel quadro del miglioramento del prodotto ci riserviamo il diritto di apportare modifiche tecniche ed estetiche all'apparecchio e agli accessori.

13. SMALTIMENTO



Il simbolo a lato indica che, nell'Unione Europea, il prodotto deve essere conferito alla raccolta differenziata. Ciò si applica al prodotto e a tutti gli accessori contrassegnati con questo simbolo. I prodotti contrassegnati non possono essere smaltiti con i normali rifiuti domestici e devono invece essere consegnati ad un punto di raccolta per il riciclaggio di apparecchi elettrici ed elettronici.



Li-Ion

- L'accumulatore deve essere rimosso dall'apparecchio prima di essere rottamato.
- L'apparecchio deve essere staccato dalla rete di alimentazione quando l'accumulatore viene rimosso.
- L'accumulatore ioni-litio che è la parte fissa dell'apparecchio non può essere buttato insieme con i rifiuti domestici. L'accumulatore deve essere eliminato adeguatamente ed a seconda dell'arte. Bisogna rivolgersi ai commercianti che si occupano della vendita delle batterie o ai posti comunali della raccolta delle batterie.
- Gli specialisti possono ricevere l'istruzione riguardante lo smontaggio dall'importatore, p.es. attraverso il sito web.



Confezione

Se si desidera smaltire la confezione, attenersi alle disposizioni ambientali locali pertinenti.

Gracias.

Por su confianza en CARRERA y por haberlo demostrado ya con la compra de nuestro barbero.

Una idea que mueve todo.

Cada uno de los aparatos de CARRERA sigue una línea clara. No prestamos atención a los roles tradicionales, nada de rosa para mujeres ni azul para hombres. La calidad y el rendimiento nunca han sabido de sexos.

Creamos tecnología que maximiza la facilidad de uso, el manejo, la estética y el rendimiento.

Tanto la primera vez que enciende el aparato como después de años. El rendimiento no proviene únicamente del motor, sino que es el resultado de una constelación lograda de todos los componentes.

Lo llamamos el impulso de CARRERA.

No hemos inventado la rueda, pero hemos tenido el valor para hacer lo correcto y eliminar todo aquello imprescindible. Este es nuestro estilo, y usted lo encontrará en cada uno de los aparatos CARRERA.

¡Alargue la garantía de 24 meses a 36!

Queremos que reciba algo más de CARRERA.

Para ello, prolongue la garantía de su barbero a 36 meses en los próximos 36 días. Encontrará más información al respecto en la tarjeta de garantía adjunta o en www.carrera.de/service.

ÍNDICE

01. Volumen de suministro/piezas del aparato	68
02. Indicaciones de seguridad	69
03. Sobre este manual de utilización	73
04. Primera puesta en funcionamiento	74
05. Carga	74
06. Travellock - bloqueo contra conexión	76
07. Funcionamiento	77
08. Limpieza y mantenimiento	78
09. Almacenamiento	79
10. Subsanan problemas	79
11. Conformidad	80
12. Datos técnicos	80
13. Eliminación	81

01. VOLUMEN DE SUMINISTRO/ PIEZAS DEL APARATO

- 1 Accesorio de corte de acero inoxidable
- 2 Interruptor deslizante para la función de rebajado (0,8, 1,2, 1,6, 2,0 mm) sin peine
- 3 Interruptor de encendido/apagado
- 4 Conector
- 5 Peine con función de bloqueo
- 6 Cepillo limpiador
- 7 Conexión USB
- 8 Enchufe USB
- 9 Bloque de alimentación
- 10 Enchufe de 5 V con cable de alimentación
- 11 Indicador de carga en %
- 12 Símbolo de la batería
- 13 Parpadea cuando la batería está casi vacía
- 14 Bloqueo de conexión
- 15 Indicador para el ajuste de precisión de la longitud de corte
- 16 Botón de ajuste de la longitud de corte (4, 6, 8, 10, 12, 14 mm con el ajuste de precisión 0,8 mm)

Otros accesorios sin ilustración:

Bolsa de transporte

02. INDICACIONES DE SEGURIDAD

Uso adecuado

El cortabarba está diseñado exclusivamente para cortar el pelo humano.

El aparato está concebido para el uso doméstico y no debe utilizarse para fines comerciales.

El aparato solo deberá utilizarse en el interior del hogar.

Posible uso indebido

No utilice el aparato para cortar pelo artificial ni pelo de animales.

Indicaciones para un funcionamiento seguro

- Para el funcionamiento conectado a la red eléctrica, utilizar únicamente la conexión original incluida.
- Este aparato puede ser utilizado por niños a partir de 8 años así como por personas con capacidades limitadas, tanto físicas, como sensoriales o mentales o sin la experiencia y/o falta de conocimientos necesarios únicamente cuando se encuentren bajo supervisión o se les haya instruido en el uso seguro del aparato y hayan entendido los peligros que pueden derivarse del mismo.
- No permita que los niños jueguen con el aparato.
- No permita que los niños se encarguen de la limpieza o el mantenimiento a menos que se encuentren bajo vigilancia.

- Mantener alejados del aparato y del cable de conexión a niños menores de 8 años.
- Mantener el aparato seco

 **NOTA:** Para cargar la batería, utilice únicamente la fuente de alimentación extraíble suministrada con este aparato (tipo: ZD5C050100EUDU).



PELIGRO para los niños

El material de embalaje no es ningún juguete. Los niños no deben jugar con las bolsas de plástico. Existe peligro de asfixia.



PELIGRO de descarga eléctrica debido a la humedad



No sumerja en agua u otro líquido el aparato, el cable ni el bloque de alimentación, ni tampoco los lave con agua corriente.

- No coloque nunca el aparato de tal manera que pueda caer al agua mientras está conectado.
- Si el aparato cae al agua, desenchúfelo de inmediato antes de sacarlo del agua. En ese caso, no vuelva a utilizar el aparato. Deje que un taller especializado lo examine.



PELIGRO de descarga eléctrica

No ponga en funcionamiento el aparato si este, el bloque de alimentación o el cable de conexión presentan daños visibles o si el aparato se ha caído antes al suelo.



- Enchufe el bloque de alimentación a la toma de corriente solo cuando el cable esté conectado al aparato.
- Conecte el bloque de alimentación solo a una toma de corriente correctamente instalada y fácilmente accesible y cuya tensión corresponda a la especificación indicada en la placa de características. El enchufe debe seguir siendo fácilmente accesible tras la conexión.
- Asegúrese de que el cable de conexión no resulte dañado por aristas cortantes o superficies calientes.
- Procure que el cable de conexión no se presione ni se aplaste. No enrolle el cable en torno al aparato (peligro de que se rompa el cable).
- Desenchufe el bloque de alimentación de la toma de corriente tirando del bloque de alimentación, nunca del cable.
- Separe el aparato de la red de alimentación externa ...
 - ... después de cada uso,
 - ... después de cada proceso de carga,
 - ... si se produce una avería,
 - ... antes de conectar el cable al aparato,
 - ... antes de limpiar el aparato y
 - ... en caso de tormenta.
- Para evitar peligros, no realice ninguna modificación en el aparato ni en sus accesorios. Tampoco intente sustituir el cable de conexión. Deje que un especialista se haga cargo de las reparaciones.



ADVERTENCIA sobre lesiones por corte

Los cabezales de los accesorios de la maquinilla de afeitar están muy afilados. Manéjelos con cuidado.

- No utilice el aparato si el peine desmontable Vario está dañado.
- Apague el aparato antes de colocar el peine desmontable Vario, así como antes de cada limpieza.



ADVERTENCIA sobre lesiones

Coloque el cable de conexión de modo que nadie lo pueda pisar ni tropezar con él.

- No utilice el aparato sobre heridas abiertas, cortes, quemaduras o ampollas.



ADVERTENCIA de lesiones causadas por el aceite para las cuchillas

- Mantenga la botella de aceite fuera del alcance de los niños.
- Evite que el aceite para las cuchillas entre en contacto con los ojos. Si esto sucediera, lávelos de inmediato con agua abundante para eliminar el aceite.
- Evite la ingestión del aceite.



PRECAUCIÓN: Daños materiales

Utilice solamente accesorios originales.

- No utilice el aparato mientras esté conectado al puerto USB de un ordenador.
- No coloque el aparato sobre superficies calientes (p. ej. placas de cocina) o cerca de fuentes de calor o del fuego.
- No cubra el bloque de alimentación para evitar el sobrecalentamiento.
- El cabezal de corte es una pieza de precisión. Protéjalo para evitar que se dañe.
- No utilice detergentes abrasivos o que produzcan arañazos.
- Como protección adicional, se recomienda instalar un interruptor diferencial (RCD) con una corriente de fuga máxima de 30 mA en la red doméstica. Consulte con su electricista. Encargue la instalación exclusivamente a un electricista profesional.

03. SOBRE ESTE MANUAL DE UTILIZACIÓN

- Antes de poner en marcha el aparato por primera vez, lea este manual de instrucciones detenidamente y, sobre todo, siga las indicaciones de seguridad.
- El aparato solo se debe emplear de la manera descrita en estas instrucciones. El fabricante o el comerciante no asumen ninguna responsabilidad por daños que se produzcan por un uso indebido.
- Conserve estas instrucciones.
- En caso de que entregue este aparato a otras personas, adjunte el manual de instrucciones.

Indicaciones de advertencia en estas instrucciones

En este manual de instrucciones encontrará las siguientes indicaciones de advertencia:



¡PELIGRO! Riesgo elevado: La no observación del aviso puede causar lesiones mortales.



¡ADVERTENCIA! Riesgo medio: La no observación del aviso puede causar lesiones o daños materiales graves.



PRECAUCIÓN: Riesgo reducido: La no observación del aviso puede causar lesiones o daños materiales leves.

NOTA: Circunstancias y particularidades que se deben tener en cuenta al usar el aparato.

04. PRIMERA PUESTA EN FUNCIONAMIENTO

Comprobar el cortabarba y el volumen de suministro

1. Saque el cortabarba del embalaje.
2. Compruebe que no falta ningún elemento en el volumen de suministro (ver Fig. A).
3. Compruebe que ni el cortabarba ni las piezas individuales ni los accesorios presentan daños.
4. No utilice el aparato si el volumen de suministro no está completo o el cortabarba, las piezas individuales o los accesorios presentan daños. Diríjase al fabricante en la dirección de asistencia que aparece en la tarjeta de garantía.

05. CARGA



¡PELIGRO! Manejo de baterías con iones de litio

Un uso indebido puede causar lesiones y daños materiales.
¡Riesgo de incendio y de explosión!



¡PRECAUCIÓN! Daños materiales

Tenga en cuenta que la capacidad de las baterías disminuye si el aparato está almacenado durante un periodo largo de tiempo.

Evite por ello periodos de almacenamiento largo y las interrupciones que ello conlleva del ciclo de carga y descarga.

- Si se producen fallos durante el proceso de carga (sobrecalentamiento del aparato, del cable o de la fuente de energía, ritmo de carga muy bajo o similares), interrumpa la carga y póngase en contacto con el servicio de asistencia.

NOTAS:

- Guarde el aparato a una temperatura entre 5 °C y 35 °C.
- **Antes de utilizar el aparato por primera vez:** Cargue el aparato durante 90 minutos aproximadamente y utilice para ello únicamente el bloque de alimentación suministrado.





- **Con un uso regular,** el tiempo de carga completa es de aproximadamente 90 minutos.

Carga

1. Conecte el enchufe USB **8** al conector USB **7** y el enchufe de 5 V **10** al aparato.
2. Enchufe el bloque de alimentación a un enchufe accesible.
3. Tenga en cuenta los indicadores luminosos del cortabarba (ver tabla).



¡ADVERTENCIA! Tenga siempre en cuenta los datos relativos a la tensión y la corriente (mA) que aparecen en la placa de identificación del bloque de alimentación. No utilice fuentes de alimentación distintas.

Symbolo	Significado
 Batería recargable	Funcionamiento con batería
 Batería con capacidad baja Debe cargar el aparato	Batería con capacidad baja Debe cargar el aparato
 Cargue el aparato o conéctelo a la red	Cargue el aparato o conéctelo a la red
 Batería completamente cargada y aparato conectado a la red	Batería completamente cargada y aparato conectado a la red
 Bloqueo de conexión activo	Bloqueo de conexión activo

06. TRAVELLOCK - BLOQUEO CONTRA CONEXIÓN

El cortabarba se puede bloquear para evitar que se encienda durante, por ej., el transporte en viajes.

NOTA: Esta función de bloqueo se desactiva automáticamente al comenzar el proceso de carga.

Activar bloqueo de viaje

1. Mantenga presionado el botón de encendido/apagado **3** durante más de 5 s. La función de encendido del cortabarba se bloquea y el aparato se apaga. En la pantalla LCD aparece el símbolo de un candado **🔒**.
2. Pulse brevemente (menos de 5s) el botón de encendido/apagado **3** para comprobar si el bloqueo está activo. Mientras el bloqueo está activo, en la pantalla aparece el símbolo de un candado **🔒**.
3. El botón de encendido/apagado queda sin función de manera temporal, por lo que se evita que el aparato pueda encenderse por accidente y que la batería se descargue.

Desactivar bloqueo de viaje

1. Mantenga presionado el botón de encendido/apagado **3** durante más de 5 s; el bloqueo de viaje se desactiva y el cortabarba se enciende.
2. El bloqueo de viaje también se desconecta si enchufa el cortabarba a la red.

07. FUNCIONAMIENTO

Independientemente del nivel de la batería, puede utilizar el aparato conectado a la red con el bloque de alimentación siempre que quiera.

1. Para utilizarlo enchufado a la red, conecte el enchufe USB **8** al conector USB **7** y el enchufe de 5 V **10** al aparato.
2. Enchufe el bloque de alimentación a un enchufe accesible.
3. Encienda el dispositivo con el botón de encendido/apagado **3**.
4. Para apagar, pulse el botón de encendido/apagado **3**.

Utilizar el peine



¡ADVERTENCIA!

Apague el aparato antes de colocar el peine.

- Para colocar el peine, desplace con cuidado el dispositivo de bloqueo del peine **5** hasta la ranura de guía central del aparato; presione al mismo tiempo el botón de ajuste de la longitud de corte en la parte posterior del peine y ajuste la longitud de corte deseada.
- Para retirar el peine, presione el botón de ajuste de la longitud de corte, saque el peine y retírelo.

Cortar con el peine

- Con el peine puede variar la longitud de corte en 6 grados. Con el ajuste de precisión de 0,8 mm, las longitudes de corte son ➔ 4, 6, 8, 10, 12, 14 mm.

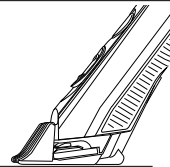

NOTA: Las longitudes de corte solo se logran si coloca el aparato con la superficie del peine (ver Fig.) sobre la piel. El ajuste de precisión debe ser 0,8 mm.

Cortar sin el peine

- Si desea cortar la barba muy corta sin el peine, puede ajustar la longitud de corte con el interruptor deslizante para el ajuste de precisión entre 0,8 y 2 mm. La longitud de corte ajustada aparece en la pantalla.

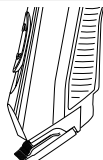

NOTA: Las longitudes de corte solo se logran si coloca el aparato con la superficie de corte delantera sobre la piel, esto es, bastante inclinado (ver Fig.).

08. LIMPIEZA Y MANTENIMIENTO



¡PELIGRO!

Extraiga el bloque de alimentación del enchufe antes de limpiar el aparato.



¡ADVERTENCIA!

Apague el aparato antes de limpiarlo.



¡PRECAUCIÓN!

No utilice productos de limpieza abrasivos o que puedan rallar el aparato.

NOTA: Limpiar y engrasar el dispositivo después de cada uso.

- Retirar el peine desmontable Vario. Lavarlo con agua y dejar secar antes de volver a montarlo en el aparato.
- Limpie la carcasa del aparato con un paño ligeramente humedecido y séquela a continuación.

Limpiar y engrasar el accesorio de corte

1. Empuje el accesorio de corte con el pulgar hacia atrás (ver Fig. C).
2. Elimine los restos del accesorio de corte con el cepillo suministrado.
3. El cortabarba puede limpiarse con agua corriente. Déjelo secar bien antes de volver a colocarlo.

4. Aplique unas gotas de aceite sobre el borde de corte del accesorio de corte. En caso necesario, limpie el exceso de aceite con un paño suave. Utilice únicamente aceite exentos de ácidos, como por ejemplo, aceite para máquinas de coser.
5. Empuje el accesorio de corte desde la parte posterior hasta que encaje en el aparato.

09. ALMACENAMIENTO



¡PELIGRO! Separe en enchufe del aparato. No enrolle el cable en torno al aparato (peligro de que se rompa el cable)

- Guarde el aparato en un lugar seco y sin polvo.

10. SUBSANAR PROBLEMAS



¡PELIGRO!

No intente reparar el aparato usted mismo en ningún caso. Desenchufe el dispositivo de la toma de corriente cuando se produzca una avería.

Problema:	Compruebe lo siguiente:
No funciona	<ul style="list-style-type: none">• ¿Se ha asegurado el suministro de corriente durante la carga?• ¿Están las baterías descargadas?• ¿Se ha desbloqueado?• ¿Se han comprobado las conexiones del enchufe?
El accesorio de corte funciona lentamente	<ul style="list-style-type: none">• ¿Ha limpiado y engrasado el accesorio de corte?

Póngase en contacto con nuestro Centro de asistencia técnica si la avería no aparece aquí especificada. Deje que un especialista se haga cargo de las reparaciones.

11. CONFORMIDAD

CE La marca CE fue colocada en el producto en conformidad con las Directivas Europeas.

La Declaración de Conformidad respectiva obra en poder del distribuidor:

Aquarius Deutschland GmbH

Adalperostrasse 29 · 85737 Ismaning b. München · ALEMANIA

(No es una dirección del servicio de atención)

12. DATOS TÉCNICOS

Type de artículo	CRR-623
Artículo n.º	15173011
Bloque de alimentación:	
Tensión de entrada	100-240V~, 50/60 Hz, 0,2A
Tensión de salida	5,0V \Rightarrow , max. 1000 mA
Tipo de protección	IP20
Clase de protección	II
Condiciones ambientales	solo apto para su uso en interiores
Cortabarba:	
Tensión de entrada	5,0V \Rightarrow , max. 1000 mA
Batería recargable	1x 3,7V Li-Ion (AA) 700 mAh
Tiempo de funcionamiento	aprox. 60 minutos con la batería llena

CARRERA es una marca comercial registrada. Nel quadro del miglioramento del prodotto ci riserviamo il diritto di apportare modifiche tecniche ed estetiche all'apparecchio e agli accessori.

13. ELIMINACIÓN



El símbolo del cubo de basura sobre ruedas tachado significa que en la Unión Europea el producto se debe llevar a un punto de recogida de residuos separado. Esto se aplica al aparato y a todos los accesorios marcados con este símbolo. Los productos marcados no se deben eliminar con la basura doméstica normal, sino que deben llevarse a un punto de recogida para el reciclaje de aparatos eléctricos y electrónicos.



Li-Ion

- Retire la pila del aparato antes de eliminarlo.
- El aparato deberá estar desconectado de la corriente cuando retire la pila.
- La pila de iones de litio de este aparato no debe tirarse a la basura doméstica. Debe eliminarse de forma adecuada. Diríjase al comercio en el que adquirió la pila o al centro de recogida municipal.
- Los profesionales pueden recibir las instrucciones de desmontaje del importador a través, por ejemplo, de la página de Internet.



Embalaje

Cuando quiera eliminar el embalaje, siga las correspondientes normas de protección medioambiental vigentes en su país.