

AEG

VX8 | X SILENCE

DE	Anleitung
ENG	Instruction book
GRE	Βιβλίο οδηγιών
FRA	Mode d'emploi
NED	Gebruiksaanwijzing
ESP	Libro de instrucciones
POR	Manual de instruções
ITA	Istruzioni
FAR	دفترچه راهنما
ARA	کتاب التعليمات

Vorbereitungen

- Packen Sie Ihren VX8 Staubsauger aus und prüfen Sie, ob alle Zubehörteile enthalten sind.*
- Lesen Sie die Bedienungsanleitung.
- Beachten Sie dabei besonders das Kapitel mit den Sicherheitshinweisen.

* Zubehör kann je nach Modell variieren.

Wir wünschen Ihnen viel Freude mit Ihrem AEG VX8!

Inhaltsverzeichnis:

Sicherheitshinweise	4
Verbraucherinformationen und Nachhaltigkeitsgrundsätze	4
Verwendung des Staubsaugers	18-21
Tipps für beste Ergebnisse	22-24
Ersetzen des Staubbeutels	25
Austauschen der Filter	26
Reinigen der AeroPro-Düse und Batteriewechsel der Fernbedienung im Handgriff	27-32
Fehlersuche	33

Avant de commencer

- Déballez votre aspirateur VX8 ainsi que le système d'accessoires AeroPro pour vérifier que tous les accessoires sont bien inclus.*
- Lire les instructions d'utilisation.
- Le chapitre Consignes de sécurité doit être lu avec une attention particulière.

* Suivant les modèles.

AEG VX8 pour un nettoyage plus efficace !

Table des matières :

Consignes de sécurité	7
Informations consommateur et appareil en fin de vie	7
Comment utiliser cet aspirateur	18-21
Astuces pour un résultat impeccable	22-24
Remplacement du sac à poussière	25
Remplacement des filtres	26
Nettoyage du suceur AeroPro et changement de la pile logée dans la poignée télécommande	27-32
Gestion des pannes	33

Antes de começar

- Desembale o seu modelo VX8 e o sistema AeroPro e verifique se foram incluídos todos os acessórios.*
- Leia as Instruções de Funcionamento.
- Preste especial atenção ao capítulo Avisos de segurança.

* Os acessórios podem variar de modelo para modelo.

Tire o máximo partido do seu AEG VX8!

Índice:

Avisos de segurança	10
Informação ao consumidor e política de sustentabilidade	10
Como utilizar o aspirador	18-21
Sugestões para obter os melhores resultados de limpeza	22-24
Substituir o saco de pó	25
Substituição dos filtros	26
Limpeza da escova AeroPro e substituição das pilhas na pega com controlo remoto	27-32
Resolução de problemas	34

قبل بدء الاستخدام

- قم بإخراج المكتسة X Silence وبقاى الأجزاء من المغلف للتأكد من وجود جميع المرفقات.*
- قم بقراءة التعليمات الموجودة بدليل المستخدم جيداً.
- احرص على قراءة الجزء الخاص بخصائص السلامة.

* المرفقات قد تختلف من موديل لآخر.

استمتع باستخدامك لمكتسة X Silence !

محتويات الفهرس:

13.....	نصائح السلامة
13.....	معلومات للمستهلك والتنمية المستدامة
18-21.....	كيفية استخدام المكتسة
22-24.....	نصائح عن كيفية الحصول على أفضل النتائج
25.....	استبدال كيس الغبار
26.....	استبدال الفلاتر
27-32.....	عملية تنظيف فوهة AeroPro واستبدال البطارية الموجودة بداخل المقبض
34.....	اكتشاف الأخطاء وإصلاحها

Before starting

- Unpack your VX8 model and the accessory system and check that all accessories are included.*
- Read this user manual carefully.
- Pay special attention to the "Safety advice" chapter.

* Accessories may vary from model to model.

Enjoy your AEG VX8!

Table of contents:

Safety advice	5
Consumer information and sustainability policy	5
How to use the vacuum cleaner	18-21
Tips on how to get the best results	22-24
Replacing the dust bag	25
Replacing the filters	26
Cleaning the AeroPro nozzle and changing the battery in remote handle	27-32
Troubleshooting	33

Voordat u begint

- Pak uw VX8-model en het AeroPro-systeem uit en controleer of alle accessoires aanwezig zijn.*
- Lees de gebruiksaanwijzing.
- Geef vooral aandacht aan de veiligheidsinstructies.

* Accessoires kunnen per model verschillen.

Veel plezier met uw AEG VX8!

Inhoud:

Veiligheidsadvies	8
Klantinformatie en milieubeleid	8
Gebruik van de stofzuiger	18-21
Tips voor de beste resultaten	22-24
De stofzuigerzak vervangen	25
De filters vervangen	26
Het AeroPro-mondstuk schoonmaken en de batterij van de afstandsbediening vervangen	27-32
Problemen oplossen	33

Prima di iniziare

- Disimballare il modello UltraSilencer e il sistema AeroPro e controllare che tutti gli accessori siano inclusi.*
- Leggere le Istruzioni per l'uso.
- Prestare particolare attenzione al capitolo Norme di sicurezza.

* Gli accessori possono variare da modello a modello.

Buona pulizia con Electrolux UltraSilencer!

Sommario:

Norme di sicurezza	11
Informazioni per l'utente e politica di sostenibilità	11
Utilizzo dell'aspirapolvere	18-21
Suggerimenti per ottenere risultati di pulizia ottimali	22-24
Sostituzione del sacchetto raccogli-polvere	25
Sostituzione dei filtri	26
Pulizia della bocchetta AeroPro e sostituzione della batteria nell'impugnatura con comando a distanza	27-32
Ricerca ed eliminazione dei gusti	34

Πριν την εκκίνηση

- Βγάλτε από τη συσκευασία το μοντέλο VX8 που διαθέτετε και το σύστημα AeroPro και ελέγξτε εάν περιλαμβάνονται όλα τα εξαρτήματα.*
- Διαβάστε τις Οδηγίες Λειτουργίας.
- Προσέξτε ιδιαίτερα το κεφάλαιο "Υποδείξεις ασφαλείας".

* Τα εξαρτήματα ίσως διαφέρουν από μοντέλο σε μοντέλο.

Απολαύστε την VX8 της AEG!

Πίνακας περιεχομένων:

Υποδείξεις ασφαλείας	6
Πληροφορίες για τον καταναλωτή και πολιτική βιωσιμότητας	6
Πώς να χρησιμοποιήσετε τη ηλεκτρική σκούπα	18-21
Συμβουλές για να επιτύχετε τα καλύτερα αποτελέσματα καθαρισμού	22-24
Αντικατάσταση της σακούλας σκόνης	25
Αντικατάσταση των φίλτρων	26
Καθαρισμός του ακροφυσίου AeroPro και αλλαγή της μπαταρίας στη χειρολαβή με το τηλεχειριστήριο	27-32
Επίλυση προβλημάτων	33

Introducción

- Desemballe el modelo VX8, así como el sistema AeroPro, y compruebe que están incluidos todos los accesorios.*
- Lea el manual de instrucciones.
- Preste especial atención al capítulo de consejos de seguridad.

* Los accesorios pueden variar según el modelo.

Disfrute de la aspiradora AEG VX8!

Índice:

Consejo de seguridad	9
Información al consumidor y política de sostenibilidad	9
Cómo utilizar la aspiradora	18-21
Sugerencias sobre cómo obtener los mejores resultados	22-24
Cambio de la bolsa de polvo	25
Cambio de los filtros	26
Limpeza de la boquilla AeroPro y cambio de la pila en el asa con mando a distancia	27-32
Solución de problemas	33

قبل از شروع

- منقسمت بسته‌بندی را باز نموده و از وجود کلیه لوازم جانبی در آن مطمئن شوید.
- دفترچه راهنما را با دقت بخوانید.
- توضیحات ایمنی را جدی بگیرید.

از جاروبرقی AEG/x silence خود لذت ببرید!

فهرست محتویات:

12.....	توضیحات ایمنی
12.....	اطلاعات مشتریان و قواعد نگهداری
18.....	نحوه استفاده از جاروبرقی
22-24.....	ذکات مهم برای حصول بهترین نتیجه
25.....	تعویض کیسه جاروبرقی
26.....	تعویض فیلتر
27-32.....	تعویض باتری AeroPro و تعویض باطری کنترل داخل دسته
34.....	عیب‌یابی

Sicherheitsanforderung und Warnung

Das Gerät kann von Kindern ab 8 Jahren und Personen mit eingeschränkten physischen, sensorischen oder geistigen Fähigkeiten oder mit mangelnder Erfahrung und/oder mangelndem Wissen nur dann verwendet werden, wenn sie durch eine für ihre Sicherheit zuständige Person beaufsichtigt werden oder in die sichere Verwendung des Geräts eingewiesen wurden und die mit dem Gerät verbundenen Gefahren verstanden haben.

WARNUNG: Turbodüsen besitzen rotierende Bürsten, in denen sich Teile festsetzen können. Verwenden Sie die Düsen vorsichtig und nur auf den dafür vorgesehenen Oberflächen. Schalten Sie den Staubsauger aus, bevor Sie festsitzende Teile entfernen oder die Bürsten reinigen.

Kinder müssen beaufsichtigt werden, um zu gewährleisten, dass diese nicht mit dem Gerät spielen. Trennen Sie das Gerät vor Reinigungs- oder Wartungsarbeiten immer vom Stromnetz.

Benutzen Sie den Staubsauger niemals ohne Filter.

Vorsicht

Dieses Gerät besitzt elektrische Verbindungen.

- Keine Flüssigkeiten aufsaugen.
- Zum Reinigen nicht in Flüssigkeit tauchen.
- Der Schlauch ist regelmäßig zu überprüfen und darf bei Beschädigung nicht benutzt werden.

Oben Genanntes kann den Motor ernsthaft beschädigen. Solche Schäden sind nicht durch die Garantie abgedeckt.

Dieser Staubsauger ist ausschließlich zur Verwendung im Haushalt bestimmt.

Benutzen Sie den Staubsauger niemals

- In der Nähe von brennbaren Gasen und Flüssigkeiten.
- Für scharfkantige Gegenstände.
- Für heiße oder kalte Asche, brennende Zigarettenkippen, etc.
- Für feinen Staub, z. B. Gips, Beton oder Mehl.
- Der Einsatz des Staubsaugers unter den oben genannten Bedingungen kann zu schweren

Schäden führen, diese sind nicht durch die Garantieleistung abgedeckt.

Vorsichtsmaßnahmen hinsichtlich des Netzkabels

- Stecker und Netzkabel regelmäßig auf Beschädigungen überprüfen. Staubsauger niemals benutzen, wenn das Netzkabel beschädigt ist.
- Wenn das Netzkabel beschädigt ist, muss es zur Vermeidung von Gefahren von einem autorisierten AEG-Servicezentrum ausgetauscht werden. Schäden am Kabel des Staubsaugers werden von der Garantie nicht abgedeckt.
- Den Staubsauger niemals am Netzkabel ziehen oder hochheben.

Alle Wartungs- und Reparaturarbeiten müssen vom autorisierten AEG-Kundendienst durchgeführt werden.

Staubsauger an einem trockenen Ort aufbewahren.

Verbraucherinformationen

AEG übernimmt keine Verantwortung für Schäden, die durch den unsachgemäßen Einsatz des Geräts oder unbefugten Eingriff in den Staubsauger entstehen. Nähere Einzelheiten zur Garantie sowie Ansprechstellen für Verbraucherfragen finden Sie im beigelegten Garantieheft.

Wenn Sie Fragen oder Hinweise zum Staubsauger oder zur Bedienungsanleitung haben oder aber wenn Sie praktisches Zubehör benötigen, senden Sie uns bitte eine E-Mail an floorcare@aeg.com.

Nachhaltigkeitsgrundsätze

Dieses Produkt wurde mit Rücksicht auf die Umwelt hergestellt. Alle Plastikteile sind für Recyclingzwecke markiert. Einzelheiten darüber finden Sie auf unserer Website www.aeg.de.

Das Verpackungsmaterial wurde mit Blick auf Umweltfreundlichkeit ausgewählt und kann wiederverwertet werden.

Die angegebenen Werte zum Energielabel wurden nach den vorgeschriebenen Messverfahren (gemäß EN60312-1) ermittelt.

Safety requirement and warning

This appliance can be used by children aged from 8 years and above and persons with reduced physical, sensory or mental capabilities or lack of experience and knowledge if they have been given supervision or instruction concerning use of the appliance in a safe way and understand the hazards involved.

WARNING: Turbo nozzles have a rotating brush in which parts may become entrapped. Please use them with caution and only on intended surfaces. Please turn the vacuum cleaner off before removing entrapped parts or cleaning the brush.

Children should be supervised to ensure that they do not play with the appliance.

Cleaning and maintenance shall not be made by children without supervision.

Always disconnect the plug from the mains before cleaning or maintaining the appliance.

Never use the vacuum cleaner without its filters.

Caution

This appliance contains electrical connections.

- Never vacuum any liquid.
- Do not immerse in any liquid for cleaning.
- The hose should be checked regularly and must not be used if damaged.

The above can cause serious damage to the motor, which is not covered by the warranty.

This vacuum cleaner is for domestic use only.

Never use vacuum cleaner

- Close to flammable gases, etc.
- On sharp objects.
- On hot or cold cinders, lit cigarette butts, etc.
- On fine dust, for instance plaster, concrete, flour.

Power cord precautions

- Regularly check that the plug and cord are not damaged. Never use the vacuum cleaner if the cord is damaged.
- If the cord is damaged, it must be replaced only by an authorized AEG service centre in order to avoid a hazard. Damage to the vacuum cleaner's cord is not covered by the warranty.
- Never pull or lift the vacuum cleaner by the cord.

All servicing and repairs must be performed by an authorized AEG service centre.

Store the vacuum cleaner in a dry place.

Consumer information

AEG declines all responsibility for all damages arising from any improper use of the appliance or in cases of tampering with the appliance. For more details of warranty and consumers' contacts, see the Warranty Booklet in the packaging.

If you have comments on the vacuum cleaner or the operating instructions manual, please e-mail us at floorcare@aeg.com.

Sustainability policy

This product is designed with the environment in mind. All plastic parts are marked for recycling purposes. For details, see our website www.aeg.com.

The packaging material is chosen to be environmentally friendly and can be recycled.

The declared values on the energy label are measured according to the required measurement methods (EN60312-1).

de

eng

gre

fra

ned

esp

por

ita

ara

far

Απαιτήσεις και προειδοποιήσεις ασφαλείας

Η συσκευή αυτή μπορεί να χρησιμοποιηθεί από παιδιά ηλικίας 8 ετών και άνω και από άτομα με μειωμένες σωματικές, αισθητηριακές ή πνευματικές δυνατότητες ή έλλειψη εμπειρίας και γνώσης, εάν επιβλέπονται ή έχουν λάβει οδηγίες σχετικά με τη χρήση της συσκευής με ασφαλή τρόπο και κατανοούν τους κινδύνους που ενέχονται.

ΠΡΟΕΙΔΟΠΟΙΗΣΗ: Turbo του εξαρτήματος χειρός διαθέτουν περιστρεφόμενη βούρτσα στην οποία μπορεί να εγκλωβιστούν αντικείμενα. Χρησιμοποιείτε τα με προσοχή και μόνο στις επιφάνειες για τις οποίες προορίζονται. Απενεργοποιήστε την ηλεκτρική σκούπα πριν αφαιρέσετε τα εγκλωβισμένα αντικείμενα ή πριν καθαρίσετε τη βούρτσα.

Πρέπει να επιβλέπετε τα μικρά παιδιά, για να βεβαιωθείτε ότι δεν παίζουν με τη συσκευή.

Να αποσυνδέετε πάντα το φις από το ρεύμα πριν από τον καθαρισμό ή τη συντήρηση της συσκευής. Μη χρησιμοποιήσετε ποτέ την ηλεκτρική σκούπα χωρίς φίλτρα.

Προσοχή

Η συσκευή αυτή περιέχει ηλεκτρικές συνδέσεις.

- Μην αναρροφάτε ποτέ κανένα υγρό.
- Μην τη βυθίζετε σε οποιαδήποτε υγρό για καθαρισμό.
- Ο εύκαμπτος σωλήνας πρέπει να ελέγχεται τακτικά και δεν πρέπει να χρησιμοποιείται, αν έχει κάποια φθορά.

Τα παραπάνω ενδέχεται να προκαλέσουν σοβαρή ζημιά στον κινητήρα, η οποία δεν καλύπτεται από την εγγύηση.

Η ηλεκτρική σκούπα προορίζεται μόνο για οικιακή χρήση.

Μη χρησιμοποιείτε ποτέ την ηλεκτρική σκούπα

- Κοντά σε εύφλεκτα αέρια, κλπ.
- Πάνω σε αιχμηρά αντικείμενα.
- Πάνω σε καυτές ή κρύες στάχτες, αναμμένα αποσιγάρα κλπ.
- Πάνω σε ψιλή σκόνη, όπως σκόνη από σοβάδες, τσιμέντο, αλεύρι.

Προφυλάξεις για το καλώδιο τροφοδοσίας

- Ελέγχετε τακτικά αν η πρίζα και το καλώδιο λειτουργούν σωστά. Μην χρησιμοποιείτε ποτέ την ηλεκτρική σκούπα αν το καλώδιο είναι κατεστραμμένο.
- Εάν το καλώδιο έχει καταστραφεί, θα πρέπει να αντικατασταθεί μόνο από ένα εξουσιοδοτημένο κέντρο υποστήριξης της AEG για αποφυγή κινδύνων. Η εγγύηση δεν καλύπτει φθορές του καλωδίου της ηλεκτρικής σκούπας.
- Ποτέ μην τραβάτε και μην σηκώνετε την ηλεκτρική σκούπα από το καλώδιο.

Όλες οι επιδιορθώσεις και η συντήρηση πρέπει να πραγματοποιούνται από εξουσιοδοτημένο κέντρο υποστήριξης της AEG.

Αποθηκεύετε την ηλεκτρική σκούπα σε στεγνό μέρος.

Πληροφορίες για τον καταναλωτή

Η AEG αποποιείται κάθε ευθύνη για τυχόν ζημίες από εσφαλμένη χρήση της συσκευής ή από παρέμβαση στη συσκευή. Για περισσότερες πληροφορίες σχετικά με την εγγύηση και την επικοινωνία του καταναλωτή, δείτε το Φυλλάδιο Εγγύησης στη συσκευασία.

Εάν έχετε κάποια σχόλια σχετικά με τη σκούπα ή με το εγχειρίδιο των Οδηγιών Λειτουργίας, επικοινωνήστε μέσω e-mail στη διεύθυνση floorcare@aeg.com.

Πολιτική βιωσιμότητας

Το προϊόν αυτό έχει σχεδιαστεί με περιβαλλοντική συνείδηση. Όλα τα πλαστικά μέρη είναι σημειωμένα με σκοπό να ανακυκλωθούν. Για λεπτομέρειες, επισκεφτείτε τον ιστοτόπο μας www.aeg.com.

Το υλικό της συσκευασίας έχει επιλεγεί έτσι ώστε να είναι φιλικό προς το περιβάλλον και μπορεί να ανακυκλωθεί.

Οι δηλωθείσες τιμές στη σήμανση κατανάλωσης ενέργειας μετρώνται σύμφωνα με τις απαιτούμενες μεθόδους μέτρησης (EN60312-1).

Précautions de sécurité et avertissement

Cet appareil peut être utilisé par des enfants de plus de 8 ans, ainsi que des personnes dont les capacités physiques, sensorielles et mentales sont réduites ou dont les connaissances et l'expérience sont insuffisantes, à condition d'être surveillés ou d'avoir reçu des instructions concernant l'utilisation sécurisée de l'appareil et de comprendre les risques encourus.

AVERTISSEMENT: Les brosses Turbo sont dotées d'une brosse rotative dans laquelle des objets peuvent se coincer. Veuillez les utiliser avec précaution et uniquement sur des surfaces adaptées. Éteignez l'aspirateur avant de retirer les objets coincés ou de nettoyer la brosse.

Les enfants doivent être surveillés, pour éviter qu'ils ne jouent avec cet appareil.

Toujours débrancher la fiche de la prise avant toute opération de nettoyage ou d'entretien de votre aspirateur. Ne jamais utiliser l'aspirateur sans filtres.

Attention

Cet appareil comporte des connexions électriques :

- Ne jamais aspirer de liquide.
- Pour nettoyer l'appareil, ne le plonger dans aucun liquide.
- Le flexible doit être régulièrement vérifié et ne doit pas être utilisé s'il est endommagé.

Les éléments susmentionnés peuvent provoquer de graves dommages au moteur. La garantie ne prend pas en charge ce type de dommage.

Cet aspirateur est exclusivement destiné à un usage domestique.

Ne jamais utiliser l'aspirateur

- À proximité de gaz inflammables, etc.
- Sur des objets pointus.
- Sur des cendres chaudes ou refroidies, des mégots de cigarettes incandescents, etc.
- Sur des particules de poussière très fines issues entre autres du plâtre, du béton ou de la farine.

- Les produits en bombe aérosol peuvent être inflammables. Ne pas vaporiser de tels produits à proximité ou sur l'aspirateur.

Précautions d'emploi du cordon d'alimentation

- Vérifier régulièrement que la prise et le cordon ne sont pas endommagés. Ne jamais utiliser l'aspirateur si le cordon est endommagé.
- Si le cordon d'alimentation est endommagé, il peut uniquement être remplacé dans un Centre Service Agréé AEG, afin d'éviter tout danger. Les dommages portés au cordon de l'aspirateur ne sont pas couverts par la garantie.
- Ne jamais tirer ni soulever l'aspirateur par le cordon.

Toutes les révisions et réparations doivent être effectuées dans un Centre Service Agréé AEG.

Ranger l'aspirateur dans un endroit sec.

Informations consommateur

AEG décline toute responsabilité pour les dommages résultant d'une utilisation incorrecte de l'appareil ou en cas de modification de l'appareil. Pour plus d'informations sur la garantie et les points de contact consommateur, voir le livret de garantie inclus dans l'emballage.

Pour nous transmettre vos commentaires sur l'aspirateur ou sur les instructions d'utilisation, envoyez un e-mail à l'adresse floorcare@aeg.com.

Appareil en fin de vie

Ce produit a été conçu dans un souci de respect de l'environnement. Tous les éléments en plastique sont marqués à des fins de recyclage. Pour plus de détails, visiter notre site Web: www.aeg.com.

Les emballages sélectionnés sont sans danger pour l'environnement et recyclables.

Les valeurs déclarées sur l'étiquette énergétique ont été mesurées conformément aux méthodes de mesure requises (EN60312-1).

de

eng

gre

fra

ned

esp

por

ita

ara

far

Veiligheidsvereiste en waarschuwing

Dit apparaat kan worden gebruikt door kinderen van 8 jaar en ouder en door mensen met beperkte lichamelijke, zintuiglijke of verstandelijke vermogens of een gebrek aan ervaring en kennis, indien zij onder toezicht staan of instructies hebben gekregen over het veilig gebruiken van het apparaat en indien zij de eventuele gevaren begrijpen.

de

WAARSCHUWING: Turbomondstukaccessoires zijn voorzien van een roterende borstel waarin deeltjes vast kunnen komen te zitten. Let bij het gebruik van deze accessoires goed op en gebruik ze alleen op de bedoelde oppervlakken. Schakel de stofzuiger uit voordat u vastgelopen deeltjes verwijdert of de borstel schoonmaakt.

eng

gre

fra

Let op dat kinderen niet met het apparaat spelen.

ned

Trek altijd de stekker uit het stopcontact voordat u het apparaat gaat reinigen of onderhouden.

esp

Gebruik de stofzuiger nooit zonder filters.

Waarschuwing

por

Dit apparaat bevat elektrische verbindingen.

- Zuig nooit vloeistoffen op.
- Dompel het apparaat nooit in water om het schoon te maken.
- Controleer de slang regelmatig en gebruik deze niet als u beschadigingen opmerkt.

ita

ara

far

Bovengenoemde zaken kunnen schade aan de motor veroorzaken. Dergelijke schade valt niet onder de garantie.

De stofzuiger is uitsluitend bestemd voor huishoudelijk gebruik.

Gebruik de stofzuiger nooit in deze situaties

- In de buurt van ontvlambare gassen, enz.
- Bij scherpe voorwerpen.
- Voor hete of koude as, brandende sigarettenpeuken, enz.

- Voor fijn stof van bijvoorbeeld gips, beton of bloem.

Voorzorgsmaatregelen betreffende het elektrische snoer

- Controleer regelmatig of de stekker en het snoer niet beschadigd zijn. Gebruik de stofzuiger nooit als het snoer beschadigd is.
- Als het snoer is beschadigd, mag dit alleen bij een erkend AEG Service Centre worden vervangen om risico te vermijden. Schade aan het snoer van de stofzuiger valt niet onder de garantie.
- Nooit door middel van het snoer de stofzuiger naar u toe trekken of optillen.

Alle servicebeurten en reparaties moeten uitgevoerd worden door een erkend AEG Service Centre.

Bewaar de stofzuiger op een droge plaats.

Klantinformatie

AEG wijst alle aansprakelijkheid van de hand voor schade die ontstaat als gevolg van onjuist gebruik van het apparaat of onbevoegde aanpassingen van het apparaat. Zie het bijgesloten garantieboekje voor meer informatie over de garantie en contactpersonen voor klanten.

Als u opmerkingen hebt over de stofzuiger of over de handleiding, kunt u een e-mail sturen naar floorcare@aeg.com.

Milieubeleid

Het ontwerp van dit product is zeer milieuvriendelijk. Alle kunststof onderdelen kunnen worden hergebruikt. Ga voor meer informatie naar onze website: www.aeg.com.

Het verpakkingsmateriaal is geselecteerd op milieuvriendelijkheid en kan worden gerecycled.

De aangeduide waarden op het energielabel zijn gemeten volgens de vereiste meetmethoden (EN60312-1).

Requisito y advertencia de seguridad

Este aparato pueden utilizarlo niños de 8 años en adelante y personas cuyas capacidades físicas, sensoriales o mentales estén disminuidas o que carezcan de la experiencia y conocimientos suficientes para manejarlo, siempre que cuenten con instrucciones o supervisión sobre el uso del electrodoméstico de forma segura y comprendan los riesgos.

ADVERTENCIA: Las boquillas turbo de mano auxiliares tienen un cepillo giratorio en el que las piezas pueden quedar atrapadas. Utilícelos con precaución y solo en las superficies indicadas. Apague la aspiradora antes de extraer las piezas atrapadas o de limpiar el cepillo.

Se deberá controlar que los niños no jueguen con este electrodoméstico.

Desconecte siempre el enchufe de la red eléctrica antes de limpiar o hacer cualquier labor de mantenimiento en el aparato.

No utilice nunca la aspiradora sin sus filtros.

Precaución

Este aparato contiene conexiones eléctricas.

- Nunca aspire líquidos.
- Para limpiarlo, no sumerja el aparato en ningún líquido.
- Debe comprobarse periódicamente el tubo flexible y no utilizarlo si está deteriorado.

Estas materias podrían ocasionar graves daños en el motor, que no están cubiertos por la garantía.

La aspiradora está diseñada exclusivamente para uso doméstico.

No utilice nunca la aspiradora

- en las proximidades de gases inflamables, etc.,
- con objetos punzantes,
- con cenizas candentes o frías, colillas de cigarro encendidas, etc.,

- con polvo fino, por ejemplo, yeso, cemento o harina.

Precauciones con el cable de alimentación

- Compruebe periódicamente que el enchufe y los cables no están dañados. No utilice nunca la aspiradora si el cable no está en perfectas condiciones.
- Si el cable no está en perfectas condiciones, sólo debe ser sustituido por un centro técnico de AEG, para evitar peligros. La garantía no cubre los daños ocasionados al cable del aparato.
- No utilice el cable para tirar de la aspiradora o levantarla.

Todos los servicios y reparaciones deberán ser efectuados por un centro técnico autorizado de AEG.

Guarde la aspiradora en un lugar seco.

Información al consumidor

AEG no se hace responsable de ningún daño que pudiera derivarse del uso incorrecto del aparato o de haber realizado manipulaciones en él. Para obtener más detalles de la garantía y los contactos de los consumidores, consulte el folleto de garantía de la caja.

Si desea realizar algún comentario sobre la aspiradora o sobre el manual de instrucciones, envíenos un mensaje electrónico a floorcare@aeg.com.

Política de sostenibilidad

Este producto ha sido diseñado para respetar el medio ambiente. Todos los componentes de plástico llevan el distintivo de reciclaje. Consulte los detalles en nuestro sitio web www.aeg.com.

Se ha elegido un material de embalaje que sea respetuoso con el medio ambiente y se pueda reciclar.

Los valores declarados en la etiqueta energética se han medido según los métodos de medición exigidos (EN60312-1).

Avisos e requisitos de segurança

Este aparelho pode ser utilizado por crianças com 8 anos ou mais e por pessoas com capacidades físicas, sensoriais ou mentais reduzidas ou com pouca experiência e conhecimento se tiverem recebido supervisão ou instruções relativas à utilização do aparelho de forma segura e compreenderem os perigos envolvidos.

de **AVISO:** As escovas Turbos têm escova rotativa que pode aprisionar objectos. Utilize-os com cuidado e apenas nas superfícies para as quais são adequados. **eng** Desligue o aspirador antes de remover qualquer objecto que tenha ficado aprisionado e antes de limpar a escova. **gre**

fra As crianças deverão ser supervisionadas de modo a garantir que não brincam com o aparelho.

ned Retire sempre a ficha da corrente antes de limpar ou tratar da manutenção do aparelho.

esp Nunca utilize o aspirador sem filtros.

Atenção

por Este aparelho contém ligações eléctricas.

- Não aspire líquidos.
- Não o mergulhe em líquidos para limpar.
- A mangueira deve ser verificada regularmente e não deverá ser utilizada se estiver danificada.

ita Os procedimentos acima descritos podem causar sérios danos ao motor, não cobertos pela garantia.

ara Este aspirador destina-se apenas a uso doméstico.

Nunca utilize o aspirador

- Perto de gases inflamáveis, etc.
- Em objectos aguçados.
- Em cinzas quentes, pontas de cigarros acesas, etc.
- Em pó fino, como por exemplo, gesso, cimento, farinha.

Precauções a ter com o cabo

- Verifique regularmente se a ficha e o cabo não estão danificados. Nunca utilize o aspirador se o cabo estiver danificado.
- Se o cabo de alimentação estiver danificado, só deverá ser substituído por um centro de assistência AEG autorizado, de modo a evitar quaisquer perigos. A garantia não cobre os danos provocados ao cabo do aspirador.
- Nunca puxe nem levante o aspirador pelo cabo.

Toda a assistência e reparações devem ser efectuadas por um centro de assistência AEG autorizado.

Mantenha o aspirador num local seco.

Informação ao consumidor

A AEG recusa qualquer responsabilidade por todos os danos decorrentes de um uso impróprio do aparelho ou de modificações ilícitas efectuadas ao mesmo. Para obter informações mais detalhadas sobre a garantia e contactos de consumidores, consulte o Folheto da Garantia incluído na embalagem.

Se tiver comentários a fazer sobre o aspirador ou sobre o manual de Instruções de Funcionamento, envie-nos uma mensagem de correio electrónico para floorcare@aeg.com.

Política de sustentabilidade

Este produto foi concebido a pensar no ambiente. Todas as peças de plástico estão marcadas para fins de reciclagem. Para obter informações detalhadas, consulte o nosso Web site www.aeg.com.

Os materiais de embalagem foram escolhidos por respeitarem o ambiente e podem ser reciclados.

Os valores declarados no rótulo energético são medidos de acordo com os métodos de medição exigidos (EN60312-1).

Requisiti e avvertenze per la sicurezza

Questa apparecchiatura può essere usata da bambini a partire dagli 8 anni e da adulti con limitate capacità fisiche, sensoriali o mentali o con scarsa esperienza o conoscenza sull'uso dell'apparecchiatura, solamente se sorvegliati o se sono stati istruiti relativamente all'uso dell'apparecchiatura e se hanno compreso i rischi coinvolti.

AVVERTENZA: Turbo degli accessori manuali sono dotate di una spazzola rotante che potrebbe intasarsi. Utilizzarle con attenzione e soltanto sulle superfici adatte. Spegnerne l'aspirapolvere prima di rimuovere eventuali oggetti intrappolati o pulire la spazzola.

Sorvegliare i bambini per evitare che giochino con l'apparecchio.

Prima di effettuare la pulizia o la manutenzione dell'apparecchio, scollegare la spina dall'alimentazione elettrica.

Non utilizzare mai l'aspirapolvere senza filtri.

Avvertenza

L'apparecchio contiene collegamenti elettrici.

- Non aspirare mai liquidi.
- Non immergere l'apparecchio in detergenti liquidi.
- Controllare regolarmente lo stato del flessibile e non utilizzarlo se danneggiato.

I casi sopracitati possono causare seri danni al motore e non sono coperti da garanzia.

L'aspirapolvere è destinato solo all'uso domestico.

Non utilizzare mai l'aspirapolvere

- In prossimità di gas infiammabili ecc.
- Su oggetti appuntiti.
- Su cenere calda o fredda, mozziconi di sigaretta accesi, ecc.
- Su polvere fine, ad esempio intonaco, calcestruzzo, farina.

Precauzioni per il cavo elettrico

- Controllare regolarmente che la spina e il cavo non siano danneggiati. Non utilizzare l'aspirapolvere se il cavo è danneggiato.
- Se il cavo di alimentazione è danneggiato, deve essere sostituito da un centro di assistenza Electrolux autorizzato per evitare eventuali pericoli. Gli eventuali danni al cavo dell'aspirapolvere non sono coperti dalla garanzia.
- Non utilizzare mai il cavo per tirare o sollevare l'aspirapolvere.

Qualsiasi intervento di manutenzione e riparazione deve essere eseguito presso un centro di assistenza autorizzato Electrolux.

Riporre l'aspirapolvere in un luogo asciutto.

Informazioni per l'utente

Electrolux declina ogni responsabilità per tutti i danni derivanti da un uso improprio o in caso di manomissione dell'apparecchio. Per ulteriori informazioni sui contatti in merito a garanzia e servizio clienti, consultare l'opuscolo relativo alla garanzia accluso nella confezione.

Per commenti relativi all'aspirapolvere o al manuale delle Istruzioni per l'uso e per informazioni sui centri di assistenza tecnica autorizzati Electrolux chiamare il numero telefonico 0434/3951.

Politica della sostenibilità

Questo prodotto è progettato nel rispetto dell'ambiente. Tutte le parti in plastica sono riciclabili. Per ulteriori dettagli, consultare il sito Web: www.electrolux.com.

Il materiale di imballaggio è ecologico e riciclabile.

I valori dichiarati sull'etichetta relativa al consumo energetico vengono misurati conformemente ai metodi di misurazione richiesti (EN60312-1).

de

eng

gre

fra

ned

esp

por

ita

ara

far

نکات ایمنی و هشدارها:

کودکان ۸ سال و بالاتر، همچنین افراد بی تجربه با توانایی های محدود جسمی، ذهنی فقط با نظارت و آموزش شیوه صحیح استفاده می توانند با دستگاه کار کنند.

هشدار: هنگام جارو کردن سطوح احتیاط و دقت لازم را به عمل آورید زیرا پارویی توربو دارای برس مدور است و امکان گیرکردن قطعات بزرگ در آن وجود دارد.

لطفا قبل از خارج کردن قطعه و یا تمیز کردن برس، جاروبرقی را خاموش کنید و از برق درآورید.

کودکان نباید با دستگاه بازی کنند. تمیز کردن و نگهداری دستگاه نباید بدون نظارت توسط کودکان انجام شود.

همیشه قبل از هرگونه اقدامی در زمینه نگهداری و تمیزکردن جاروبرقی ابتدا دستگاه را خاموش کرده و سپس از برق درآورید.

هرگز جاروبرقی را بدون فیلتر استفاده نکنید.

احتیاط:

این دستگاه دارای قطعات الکتریکی است.

• هرگز سطح خیس را با جاروبرقی، جارو نکنید و از آن برای مکش مایعات استفاده ننمایید.

• برای تمیز کردن دستگاه از شوینده‌ها و مایعات استفاده نکنید.

• در صورت آسیب دیدن شلنگ (خرطومی) از دستگاه استفاده نکنید.

موارد بالا سبب آسیب جدی به موتور دستگاه می شود و شامل ضمانت نخواهد شد.

این جارو برقی صرفاً برای استفاده خانگی می باشد.

در موارد زیر از جارو برقی استفاده نکنید:

• نزدیک به اجاق و دیگر منابع گرمازا.

• اشیاء تیز.

• خاکستر گرم و سرد، ته‌سیگار روشن و نظایر آن.

• گرد و غبار ریز، مثل گچ، شن و ماسه، آرد

نکات ایمنی اتصالات برقی:

• دوشاخه و پریز برق را کنترل کنید که آسیب ندیده باشند، در صورت آسیب دیدگی سیم، هرگز از جاروبرقی استفاده نکنید.

• در صورت آسیب دیدن سیم برق دستگاه، برای جلوگیری از خطر، با مراجعه به مرکز خدمات مجاز آ ا گ سیم برق دستگاه را تعویض نمایید.

آسیب دیدن سیم جاروبرقی شامل ضمانت نمی‌باشد.

• هرگز برای حرکت دادن و بلندکردن جاروبرقی از سیم آن استفاده نکنید.

نگهداری و تعمیرات جاروبرقی فقط توسط مراکز خدمات مجاز آ ا گ انجام شود.

جاروبرقی را در محل خشک نگهداری کنید.

اطلاعات مشتریان و قواعد نگهداری:

آ ا گ/الکترولوکس هیچگونه مسئولیتی در قبال آسیب‌های ناشی از استفاده نادرست و دستکاری دستگاه را نمی پذیرد.

برای اطلاعات بیشتر درباره ضمانت و راه‌های تماس به برجسب ضمانتنامه بر روی بسته بندی مراجعه فرمایید.

شما می‌توانید هرگونه اظهار نظر درباره دستگاه و دفترچه‌ی راهنما را به آدرس info@aeg-home.ir ایمیل نمایید.

قواعد زیست محیطی:

این محصول هماهنگ با محیط زیست طراحی شده است.

تمامی قطعات پلاستیکی دارای علامت قابلیت بازیافت هستند.

برای دریافت جزئیات بیشتر به وبسایت ما مراجعه فرمائید.

www.aeg-home.ir

* لوازم جانبی مدل‌های مختلف ممکن است با هم تفاوت داشته باشند.

متطلبات وتحذيرات السلامة

يمكن استخدام هذا الجهاز من قبل الأطفال الذين تتراوح أعمارهم من 8 سنوات فأكثر والأشخاص ذوي القدرات الجسدية أو الحسية أو العقلية المحدودة أو الذين تنقصهم الخبرة والمعرفة إذا خضعوا للإشراف أو تم تزويدهم بتعليمات فيما يتعلق باستخدام الجهاز بطريقة آمنة واستوعبوا المخاطر المتعلقة بذلك.

تحذير: تحتوي فوهات التوربو* على فرشاة دوّارة يمكن أن تعلق بها الأجزاء. يُرجى استخدامها بحذر وعلى الأسطح المخصصة لذلك فقط. يُرجى إيقاف تشغيل المكنسة الكهربائية قبل إزالة الأجزاء العالقة أو قبل تنظيف الفرشاة.

يجب أن يخضع الأطفال للإشراف لضمان ألا يلعبوا بالجهاز.

يجب ألا يقوم الأطفال بأعمال التنظيف والصيانة من دون إشراف.

افصل القابس دائماً عن مأخذ الكهرباء قبل تنظيف الجهاز أو صيانته.

لا تستخدم المكنسة الكهربائية أبداً من دون تركيب الفلتر الخاصة بها.

تنبيه

يحتوي هذا الجهاز على وصلات كهربائية:

- لا تقم أبداً بتنظيف أي سائل بالمكنسة الكهربائية.
- لا تغمر الجهاز في أي سائل بغرض تنظيفه.
- ينبغي التحقق من الخرطوم بانتظام ويجب عدم استخدامه إذا كان تالفاً.

قد يتسبب عدم الالتزام بما هو وارد أعلاه في إلحاق ضرر بالغ بالمحرك، وهو أمرٌ لا يغطيه الضمان.

هذه المكنسة الكهربائية للاستخدام المنزلي فقط.

لا تستخدم المكنسة الكهربائية مطلقاً

- بالقرب من الغازات القابلة للاشتعال، إلخ.
- على الأجسام الحادة
- على الرماد الساخن أو البارد، أعقاب السجائر المشتعلة، إلخ.
- على الغبار الناعم، مثل الجبس والأسمنت والدقيق.

احتياطات خاصة بسلك الطاقة

- تحقق بانتظام من القابس وسلك الطاقة للتأكد من أنهما غير تالفين. لا تستخدم المكنسة الكهربائية أبداً إذا كان السلك تالفاً.
 - إذا كان السلك تالفاً، فيجب استبداله فقط بواسطة مركز خدمة AEG معتمد لتجنب أي خطر. لا يغطي الضمان التلف الذي قد يلحق بسلك المكنسة الكهربائية.
 - لا تسحب المكنسة الكهربائية أو ترفعها بواسطة السلك.
- يجب إجراء جميع عمليات الصيانة والإصلاحات بواسطة مركز خدمة AEG معتمد.
- ينبغي تخزين المكنسة الكهربائية في مكان جاف.

معلومات المستهلك وسياسة الاستدامة

تُخلى AEG مسؤوليتها الكاملة عن جميع الأضرار الناشئة عن أي استخدام غير صحيح للجهاز أو في حالات العبث بالجهاز. للحصول على مزيد من التفاصيل حول الضمان وجهات الاتصال بالمستهلكين، راجع كتيب الضمان الموجود في العبوة.

إذا كانت لديك أي تعليقات بشأن المكنسة أو دليل تعليمات التشغيل، فيُرجى مراسلتنا بالبريد الإلكتروني على العنوان:

info@aeg-home.ir

سياسة الاستدامة

تمت مراعاة الجانب البيئي في تصميم هذا المنتج. تم وضع علامات على جميع الأجزاء البلاستيكية لأغراض إعادة التدوير. لمعرفة التفاصيل، راجع موقعنا على ويب: www.aeg-home.ir

تم اختيار مادة التغليف بحيث تكون صديقة للبيئة ويمكن إعادة تدويرها.

تُقاس القيم المعلنة على ملصق الطاقة وفقاً لطرق القياس المطلوبة (EN60312-1).

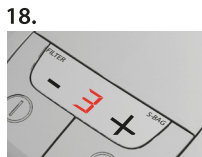
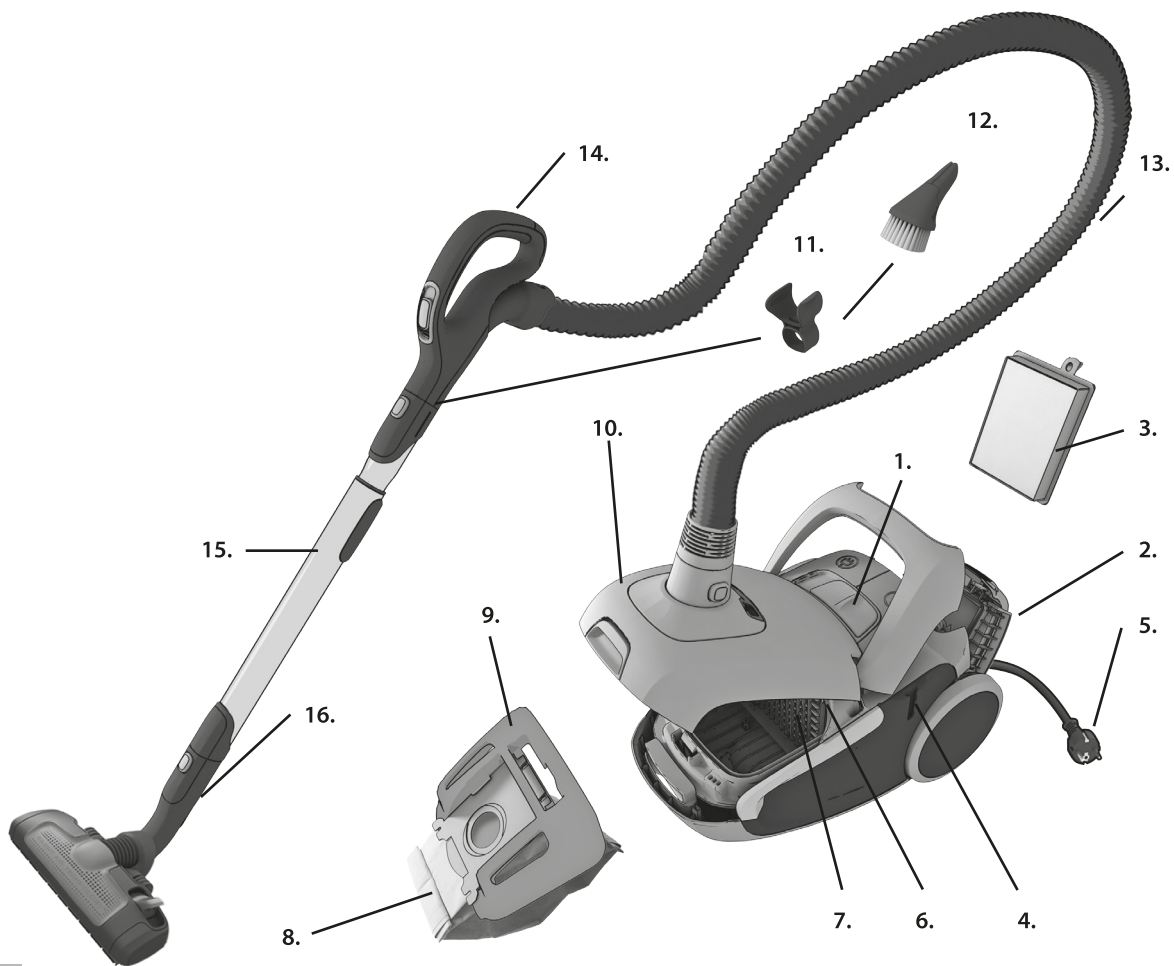

Beschreibung Ihres VX8:

- 1 Anzeige (siehe unten Versionsliste)
- 2 Abdeckung des Abluftfilters
- 3 Abluftfilter
- 4 Parkaufnahme
- 5 Netzkabel
- 6 Motorfilter
- 7 Motorfilterhalterung
- 8 S-bag*
- 9 S-bag* Halter
- 10 Abdeckung für Staubbeutelfach
- 11 Zubehör-Clip
- 12 AeroPro 3in1-Düse
- 13 AeroPro-Schlauch
- 14 AeroPro-Griff (siehe angegebene Versionen weiter unten)
- 15 AeroPro-Teleskoprohr
- 16 Park-Clip
- 17 Anzeige bei Modellen mit manueller Steuerung*
- 18 Anzeige bei Modellen mit Plus-Minus-Steuerung*
- 19 Anzeige nur bei Modellen mit Fernsteuerung*
- 20 AeroPro Classic-Griff*
- 21 AeroPro Ergo-Griff*
- 22 AeroPro-Fernsteuergriff*
- 23 AeroPro Silent Düse
- 24 AeroPro-Turbobürste*
- 25 AeroPro Mini-Turbodüse*
- 26 AeroPro Parketto-Düse*

Description de votre VX8:

- 1 Tableau de commandes (voir les différentes versions spécifiées ci-dessous)
- 2 Grille du filtre de sortie d'air
- 3 Filtre de sortie d'air
- 4 Parking horizontal
- 5 Cordon d'alimentation
- 6 Filtre moteur
- 7 Grille de filtre moteur
- 8 Sac à poussière s-bag*
- 9 Support du sac à poussière s-bag*
- 10 Couvercle du compartiment à poussière
- 11 Clip de fixation de l'accessoire
- 12 Accessoire 3in1 AeroPro
- 13 Flexible AeroPro
- 14 Poignée du flexible AeroPro (les différentes versions spécifiées ci-après)
- 15 Tube télescopique AeroPro
- 16 Clip de rangement pour le parking horizontal ou vertical
- 17 Tableau de commandes des modèles à commande manuelle*
- 18 Tableau de commandes des modèles à commande +/-*
- 19 Tableau de commandes des modèles à télécommande*
- 20 Poignée AeroPro classique*
- 21 Poignée AeroPro ergonomique*
- 22 Poignée télécommande AeroPro*
- 23 Suceur/brosse AeroPro Silent
- 24 Suceur/brosse AeroPro Turbo*
- 25 Suceur/brosse AeroPro Mini Turbo*
- 26 Suceur/brosse spéciale sols durs/parquets AeroPro*

Descrição do seu VX8:

- 1 Display (consulte as versões especificadas abaixo)
- 2 Tampa do filtro de saída de ar
- 3 Filtro de saída de ar
- 4 Encaixe de arrumação
- 5 Cabo
- 6 Filtro do motor
- 7 Grelha do filtro do motor
- 8 Saco de poeiras S-bag*
- 9 Suporte do saco S-bag*
- 10 Tampa do compartimento do pó
- 11 Clips para os acessórios
- 12 Acessório AeroPro 3em1
- 13 Mangueira do AeroPro
- 14 Pega do AeroPro (consulte as versões especificadas mais adiante)
- 15 Tubo telescópico do AeroPro
- 16 Sistema com clip de estacionamento
- 17 Display de modelos com controlo manual*
- 18 Display de modelos com controlo +/-*
- 19 Display de modelos com controlo remoto*
- 20 Pega do AeroPro Classic*
- 21 Pega do AeroPro Ergo*
- 22 Pega com Controlo Remoto do AeroPro*
- 23 Ssawka AeroPro Silent
- 24 Escova Turbo AeroPro*
- 25 Escova AeroPro Mini Turbo*
- 26 Escova Parquet AeroPro*

Description of your VX8:

- 1 Display (see the specified versions later)
- 2 Exhaust filter lid
- 3 Exhaust filter
- 4 Parking slot
- 5 Power cord
- 6 Motor filter
- 7 Motor filter holder
- 8 s-bag*
- 9 s-bag* holder
- 10 Dust compartment cover
- 11 Accessory clip
- 12 AeroPro 3in1 nozzle
- 13 AeroPro hose
- 14 AeroPro handle (see specified versions below)
- 15 AeroPro telescopic tube
- 16 Parking clip
- 17 Display for models with manual control*
- 18 Display for models with + - control*
- 19 Display for models with remote control*
- 20 AeroPro Classic handle*
- 21 AeroPro Ergo handle*
- 22 AeroPro Remote Control handle*
- 23 AeroPro Silent nozzle
- 24 AeroPro Turbo nozzle*
- 25 AeroPro mini Turbo nozzle*
- 26 AeroPro Parketto nozzle*

Beschrijving van uw VX8:

- 1 Display (zie de onderstaande gespecificeerde versies)
- 2 Klep van uitlaatfilter
- 3 Uitlaatfilter
- 4 Parkeersleuf
- 5 Snoer
- 6 Motorfilter
- 7 Motorfilterhouder
- 8 S-bag*
- 9 S-bag*-houder
- 10 Klep van stofzakruimte
- 11 Accessoireklem
- 12 AeroPro 3-in-1-mondstuk
- 13 AeroPro-slang
- 14 AeroPro-handgreep (zie de gespecificeerde versies verderop in dit document)
- 15 AeroPro-telescoopbuis
- 16 Parkeerklomp
- 17 Display voor modellen met handbediening*
- 18 Display voor modellen met +/- bediening*
- 19 Display voor modellen met afstandsbediening*
- 20 Klassieke AeroPro-handgreep*
- 21 Ergonomische AeroPro-handgreep*
- 22 AeroPro-handgreep met afstandsbediening*
- 23 AeroPro Silent-mondstuk
- 24 AeroPro-mondstuk met turbobrush*
- 25 AeroPro Mini Turbo-mondstuk*
- 26 AeroPro-parketmondstuk*

Descrizione dell'UltraSilencer:

- 1 Display (vedere le versioni specificate di seguito)
- 2 Coperchio del filtro in uscita
- 3 Filtro in uscita
- 4 Fessura per l'aggancio di "parcheggio"
- 5 Cavo di alimentazione
- 6 Filtro motore
- 7 Supporto del filtro motore
- 8 Sacchetto s-bag*
- 9 Supporto per sacchetto s-bag*
- 10 Coperchio del contenitore di raccolta polvere
- 11 Aggancio per gli accessori
- 12 Bocchetta AeroPro 3in1
- 13 Flessibile AeroPro
- 14 Impugnatura AeroPro (vedere le versioni specificate di seguito)
- 15 Tubo telescopico AeroPro
- 16 Aggancio di "parcheggio"
- 17 Display per modelli con comando manuale*
- 18 Display per modelli con comando +/-*
- 19 Display per modelli con comando a distanza*
- 20 Impugnatura AeroPro classica*
- 21 Impugnatura AeroPro ergonomica*
- 22 Impugnatura AeroPro con comando a distanza*
- 23 Spazzola AeroPro Silent
- 24 Bocchetta per spazzola AeroPro Turbo*
- 25 Turbospazzola AeroPro Mini*
- 26 Bocchetta AeroPro Parketto*

Περιγραφή της VX8:

- 1 Οθόνη (δείτε παρακάτω τις συγκεκριμένες εκδόσεις)
- 2 Καπάκι φίλτρου εξαγωγής
- 3 Φίλτρο εξαγωγής
- 4 Υποδοχή στάθμευσης
- 5 Καλώδιο τροφοδοσίας
- 6 Φίλτρο κινητήρα
- 7 Θήκη φίλτρου κινητήρα
- 8 Σακούλα s-bag*
- 9 Θήκη σακούλας s-bag*
- 10 Κάλυμμα θήκης σκόνης
- 11 Κλιπ εξαρτήματος
- 12 Ακροφύσιο AeroPro 3in1
- 13 Εύκαμπτος σωλήνας AeroPro
- 14 Χειρολαβή AeroPro (δείτε στη συνέχεια τις συγκεκριμένες εκδόσεις)
- 15 Τηλεσκοπικός σωλήνας AeroPro
- 16 Κλιπ στάθμευσης
- 17 Οθόνη για μοντέλα με χειροκίνητο έλεγχο*
- 18 Οθόνη για μοντέλα με + - έλεγχο*
- 19 Οθόνη για μοντέλα με τηλεχειριστήριο*
- 20 Χειρολαβή AeroPro Classic*
- 21 Χειρολαβή AeroPro Ergo*
- 22 Χειρολαβή με τηλεχειριστήριο AeroPro*
- 23 Ακροφύσιο AeroPro Silent
- 24 Ακροφύσιο AeroPro Turbo Brush*
- 25 Ακροφύσιο Mini Turbo AeroPro*
- 26 Ακροφύσιο AeroPro Parketto*

Descripción de la VX8:

- 1 Pantalla (consulte las versiones especificadas a continuación)
- 2 Tapa del filtro de salida de aire
- 3 Filtro de salida de aire
- 4 Ranura de parada
- 5 Cable de alimentación
- 6 Filtro del motor
- 7 Soporte del filtro del motor
- 8 S-bag*
- 9 Soporte de S-bag*
- 10 Tapa del compartimento para el polvo
- 11 Pinza para accesorios
- 12 Boquilla 3 en 1 AeroPro
- 13 Tubo flexible AeroPro
- 14 Asa AeroPro (consulte las versiones especificadas más adelante)
- 15 Tubo telescópico AeroPro
- 16 Pinza de parada
- 17 Pantalla para modelos con control manual*
- 18 Pantalla para modelos con control +/-*
- 19 Pantalla para modelos con mando a distancia*
- 20 Asa clásica AeroPro*
- 21 Asa ergonómica AeroPro*
- 22 Asa con mando a distancia AeroPro*
- 23 Cepillo AeroPro Silent
- 24 Boquilla para cepillo turbo AeroPro*
- 25 Cepillo AeroPro Mini Turbo*
- 26 Boquilla parketto AeroPro*

- * Ausstattung und Zubehör kann je nach Modell variieren.
- * Accessories may vary from model to model.
- * Τα εξαρτήματα ίσως διαφέρουν από μοντέλο σε μοντέλο.
- * Suivant les modèles.
- * Accesorios kunnen per model verschillen.
- * Los accesorios pueden variar según el modelo.
- * Os acessórios podem variar de modelo para modelo.
- * Attrezzature ed accessori possono variare a seconda del modello.

de

eng

gre

fra

ned

esp

por

ita

far

ara

- de
- eng
- gre
- fra
- ned
- esp
- por
- ita

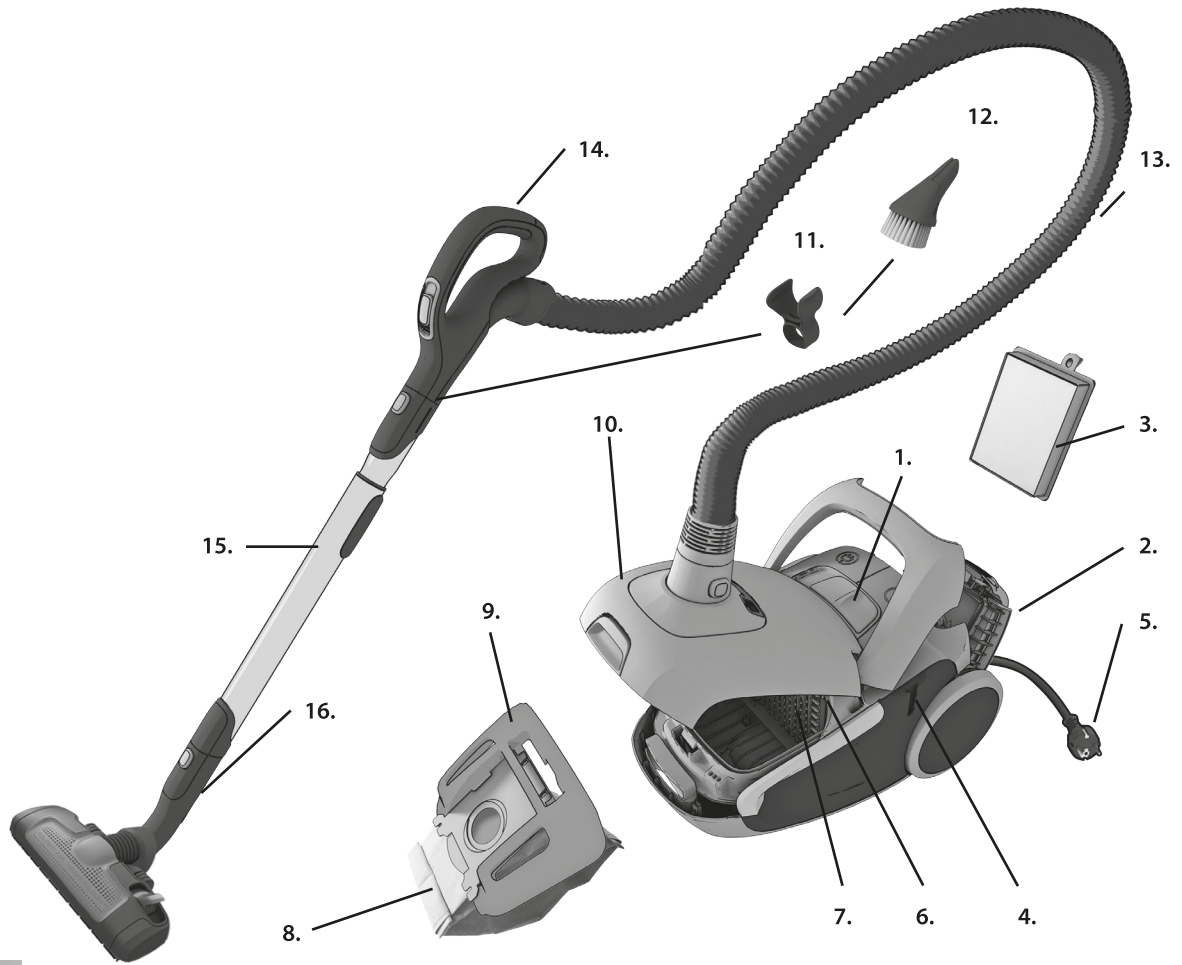

مواصفات :

توصیف دستگاه X-Silence			
صفحه نمایش(مدل‌های مختلف را در صفحات بعدی مشاهده فرمایید.)	1	شاشة عرض رقمية	1
دریچه فیلتر خروج هوا	2	غطاء فلتر الغبار	2
فیلتر خروج هوا	3	فلتر الغبار	3
وضعیت قرارگیری فیلتر هوا	4	فتحة الانتظار	4
سیم برق	5	سلك كهربائي	5
فیلتر موتور	6	فلتر الموتور	6
نگهدارنده فیلتر موتور	7	حامل لفلتر الموتور	7
پاکت جاروبرقی	8	کیس غبار-s®	8
نگهدارنده پاکت جاروبرقی	9	حامل کیس غبار-s®	9
درپوش محافظه کیسه جاروبرقی	10	غطاء حاوية الغبار	10
پارویی ۳ در ۱ AeroPro	11	مشبك لتخزين الملحقات	11
شلنگ(خرطومی) AeroPro	12	فوهة AeroPro 3in1	12
دسته AeroPro(مدل‌های مختلف را در صفحات بعدی)	13	خرطوم الشفط AeroPro	13
لوله تلسکوپی AeroPro	14	مقبض AeroPro	14
دکمه آزاد کردن سر پارویی	15	أنبوب شفط AeroPro	15
صفحه نمایش مدل‌های دارای دکمه‌ی کنترل چرخشی	16	مشبك وضع الانتظار	16
صفحه نمایش مدل‌های دارای کنترل الکترونیکی روی بدنه	17	شاشة لموديلات التحكم اليدوي*	17
صفحه نمایش مدل‌های دارای کنترل الکترونیکی از روی دسته	18	شاشة لموديلات التحكم الرقمي +/-*	18
مدل دسته کلاسیک AeroPro	19	شاشة لموديلات التحكم بالريموت كونترول*	19
مدل دسته AeroPro Ergo	20	مقبض AeroPro کلاسیک*	20
مدل دسته کنترل AeroPro	21	مقبض AeroPro Ergo*	21
دسته کنترل‌دار AeroPro برای پارویی موتوردار	22	مقبض AeroPro بر موت كونترول*	22
پارویی پرقدرت AeroPro	23	فوهة AeroPro صامتة*	23
پارویی توربو AeroPro	24	فوهة AeroPro تيربو*	24
پارویی مینی توربو AeroPro	25	فوهة AeroPro ميني تيربو*	25
پارویی (سری) مخصوص مبلمان	26	فوهة AeroPro Parketto*	26

de

eng

gre

fra

ned

esp

por

ita

far

ara



de 1. Staubfachabdeckung öffnen. **Prüfen, ob der s-bag® richtig eingelegt ist.**

eng 1. Open the dust compartment cover. **Check that the s-bag® is in place.**

gre 1. Ανοίξτε το κάλυμμα της θήκης σκόνης. **Βεβαιωθείτε ότι η σακούλα σκόνης s-bag® είναι στη θέση της.**

fra 1. Ouvrez le couvercle du compartiment à poussière. **Vérifiez que le sac à poussière s-bag® est bien en place.**

ned 1. Open de klep van de stofzakruimte. **Controleer of er een s-bag® in de stofzuiger is geplaatst.**

esp 1. Abra la tapa del compartimento para el polvo. **Compruebe que la bolsa s-bag® está colocada correctamente.**

por 1. Abra a tampa do compartimento do pó. **Verifique se o saco de poeiras s-bag® está no lugar apropriado.**

ita 1. Aprire il coperchio del contenitore di raccolta polvere. **Assicurarsi che il sacchetto raccogli-polvere s-bag® sia posizionato correttamente.**

1. تم بفتح غطاء حاوية الغبار.
تأكد من وضع كيس الغبار s-bag® في مكانه الصحيح.

1. درچه کیسه جاروبرقی را با کشیدن دکمه به سمت بالا باز کنید.
دقت کنید که کیسه جارو در جای خود قرار داشته باشد.

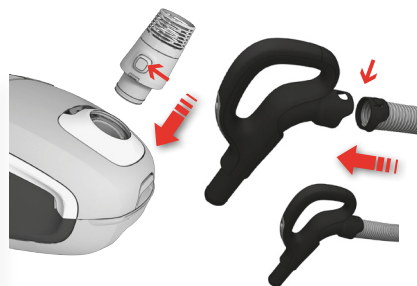

2. Den Schlauch einsetzen (zum Abnehmen Verriegelungs-knöpfe drücken und Schlauch herausziehen). Schlauch in den Schlauchgriff einführen, bis Verriegelung einrastet. Zur Freigabe des Schlauches Verriegelung drücken.

2. Insert the hose (to remove it, press the lock buttons and pull the hose out). Insert the hose into the hose handle until the catches click to engage (press the catches to release the hose).

2. Εισαγάγετε τον εύκαμπο σωλήνα (για να αφαιρέσετε τον εύκαμπο σωλήνα, πατήστε τα κουμπιά ασφάλισης και τραβήξτε τον έξω). Τοποθετήστε τον εύκαμπο σωλήνα στη χειρολαβή ώστε να ασφαλίσει στη θέση του με ένα κλικ (για να απουσώδεσετε το σωλήνα, πιέστε τις ασφάλειες).

2. Insérez le flexible (pour le désassembler, appuyez sur les boutons de verrouillage et tirez sur le flexible). Introduire le flexible dans la poignée du flexible jusqu'à ce que les cliquets s'enganchent (appuyer sur les cliquets pour dégager le flexible).

2. Bevestig de slang (om deze weer te verwijderen, drukt u op de vergrendelknoppen en trekt u de slang eruit). Schuif de slang in de slanggreep totdat deze in de vergrendelingen klikt (druk op de vergrendelingen om de slang los te maken).

2. Inserte el tubo flexible (para retirarlo, presione el botón de bloqueo y tire del asa del tubo). Introduzca el tubo flexible en su empuñadura, hasta que el enganche suene al encajarse (presione sobre el enganche para soltar el tubo flexible).

2. Insira a mangueira (para a remover, prima os botões de bloqueio e retire a mangueira). Introduza a mangueira na pega da mangueira até o engate fazer clique ao prender (prima o engate para libertar a mangueira).

2. Inserire il flessibile (per rimuoverlo, premere i pulsanti di bloccaggio e staccare il tubo). Inserire il flessibile nell'impugnatura finché il fermo non si blocca con uno scatto (premere il fermo per rilasciare il flessibile).

2. تم بتרכیب خرطوم الشفط (لإزالته اضغط على زر الفك ثم قم بسحب الخرطوم). قم بإدخال الخرطوم في المقبض بلحاحم حتى سماع صوت كليك (لفكته من المقبض اضغط على زر الفك).

2. شلنگ (خرطومی) جارو برقی را وصل کنید (برای جدا کردن شلنگ از دسته، دکمه قفل خرطومی را فشار داده و شلنگ را بیرون بکشید)
شلنگ (خرطومی) را داخل نگهدارندهی آن قرار داده و دکمه دوطرف آن را فشار دهید تا شلنگ (خرطومی) از دستگاه آزاد شود.

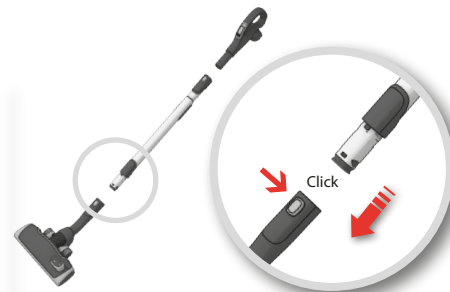

3. Teleskoprohr an Bodendüse anbringen (zum Abnehmen den Verriegelungsknopf drücken und Düse abziehen).

3. Attach the telescopic tube to the floor nozzle (to remove it, press the lock button and pull the nozzle off).

3. Συνδέστε τον τηλεσκοπικό σωλήνα στο ακροφύσιο για δάπεδα (για να αφαιρέσετε το ακροφύσιο, πατήστε το κουμπί ασφάλισης και τραβήξτε το έξω).

3. Raccordez le tube télescopique au suceur pour sols (pour le désassembler, appuyez sur la touche de verrouillage et tirez sur le suceur).

3. Bevestig de telescoopbuis aan het mondstuk (om deze weer te verwijderen, drukt u op de vergrendelknop en trekt u het mondstuk eruit).

3. Acople el tubo telescópico en la boquilla para suelos (para retirarlo, presione el botón de bloqueo y tire de la boquilla).

3. Insira o tubo telescópico no bocal da escova (para o remover, prima o botão de bloqueio e retire a escova).

3. Collegare il tubo telescopico alla bocchetta per pavimenti (per rimuoverlo, premere il pulsante di bloccaggio e staccare il tubo).

3. تم بتרכیب أنبوب الشفط في فوهة الشفط المخصصة للأرضيات (لإزالته اضغط على زر الفك ثم قم بسحب الفوهة منه).

3. لوله تلسكوبی را به سر پارویی وصل کنید (برای جدا کردن آن دکمه قفل را فشار دهید و پارویی را بیرون بکشید).

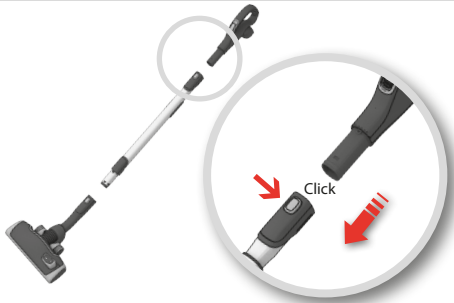

4. **Teleskoprohr auf Schlauchgriff stecken** (zum Abnehmen den Verriegelungsknopf drücken und Schlauchgriff herausziehen).
4. **Attach the telescopic tube to the floor nozzle** (to remove it, press the lock button and pull the nozzle off).
4. **Συνδέστε τον τηλεσκοπικό σωλήνα στη χειρολαβή του εύκαμπτου σωλήνα** (για να αφαιρέσετε τη χειρολαβή του εύκαμπτου σωλήνα, πατήστε το κουμπί ασφάλισης και τραβήξτε την έξω).
4. **Raccordez le tube télescopique à la poignée du flexible** (pour le désassembler, appuyez sur le bouton de verrouillage et tirez sur la poignée du flexible).
4. **Bevestig de telescoopbuis aan de handgreep** (om deze weer te verwijderen drukt u op de vergrendelknop en trekt u de handgreep eruit)
4. **Acople el tubo telescópico al asa** (para retirarlo, presione el botón de bloqueo y tire del asa).
4. **Insira o tubo telescópico à pega do aspirador** (para a remover, prima o botão de bloqueio e retire a pega do aspirador).
4. **Collegare il tubo telescopico all'impugnatura del flessibile** (per rimuoverlo, premere il pulsante di bloccaggio e staccare il flessibile).

4. قم بتركيب أنبوب الشفط في مقبض الخرطوم (لإزالة أنبوب الشفط اضغط على زر الفك ثم قم بسحب مقبض الخرطوم).

4. لوله تلسكوبي را به دسته شلنگ (خرطومی) وصل کنید (برای جدا کردن آن، دکمه قفل را فشار دهید و دسته شلنگ (خرطومی) را بیرون بکشید.)

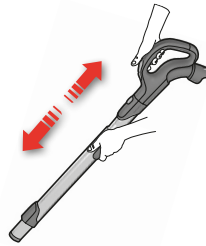

5. **Teleskoprohr anpassen**, indem Sie mit einer Hand den Verriegelungsknopf drücken und mit der anderen Hand am Griff ziehen.
5. **Adjust the telescopic tube** by holding the lock with one hand and pulling the handle with the other hand.
5. **Ρυθμίστε τον τηλεσκοπικό σωλήνα** κρατώντας την ασφάλεια με το ένα χέρι και τραβώντας τη χειρολαβή με το άλλο.
5. **Pour régler le tube télescopique**, tenez le verrouillage d'une main et tirez la poignée de l'autre main.
5. **Stel de lengte van de telescoopbuis in** door met één hand de vergrendeling vast te houden en met de andere hand aan de handgreep te trekken.
5. **Ajuste el tubo telescópico** sujetando el bloqueo con una mano y tirando del asa con la otra.
5. **Ajuste o tubo telescópico** premindo o botão de bloqueio com uma mão e puxando a pega com a outra mão.
5. **Regolare il tubo telescopico** tenendo il pulsante di bloccaggio con una mano e tirando l'impugnatura con l'altra.

5. لضبط ارتفاع أنبوب الشفط قم بالضغط على زر الفك ثم قم بسحب المقبض حتى يتناسب مع الارتفاع المطلوب.

5. ارتفاع لوله تلسكوبي را، با آزاد کردن دکمه قفل با یک دست و کشیدن دسته با دست دیگر تنظیم کنید.



6. **Stromkabel herausziehen und in Steckdose stecken.**
6. **Pull out the power cord and plug it into the mains.**
6. **Τραβήξτε έξω το καλώδιο τροφοδοσίας και συνδέστε το στην πρίζα.**
6. **Tirez sur le cordon d'alimentation et branchez-le sur le secteur.**
6. **Trek het snoer uit de stofzuiger en steek de stekker in het stopcontact.**
6. **Tire del cable de alimentación y enchúfelo a la toma de red.**
6. **Puxe o cabo de alimentação e introduza-o na tomada.**
6. **Estrarre il cavo di alimentazione ed inserire la spina nella presa elettrica.**

6. قم بسحب السلك الكهربائي ثم قم بإدخال القابس في مخرج الكهرباء.

6. سیم برق را بیرون کشیده و به پریز وصل کنید.

de

eng

gre

fra

ned

esp

por

ita

far

ara

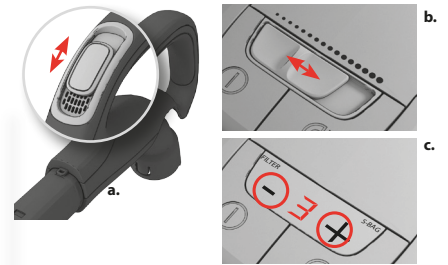

de 7. Zum Ein- und Ausschalten des Staubsaugers den EIN/AUS-Schalter drücken.

eng 7. Switch on/off the vacuum cleaner by pushing the ON/OFF button.

gre 7. Ενεργοποιήστε/απενεργοποιήστε τη σκούπα πατώντας το κουμπί ON/OFF.

fra 7. Pour mettre en marche et arrêter l'aspirateur, appuyez sur la pédale marche/arrêt.

ned 7. Zet de stofzuiger aan/uit door op de knop AAN/UIT te drukken.

esp 7. Encienda o apague la aspiradora pulsando el botón de encendido y apagado (ON/OFF).

por 7. Ligue/desligue o aspirador premindo o botão Ligar/Desligar.

ita 7. Per accendere/spegnere l'aspirapolvere, premere il pulsante di accensione/spengimento.

7. يمكنك تشغيل/إيقاف المكثفة بالضغط على زر التشغيل/إيقاف التشغيل.

8. للموديلات التي بها ريموت كونترول يمكن التحكم بعملية تشغيل/إيقاف التشغيل من خلال المقيض.*

7. جازویرقی را با دکمه ON/OFF روشن/خاموش نمایید.

8. مدل‌های دارای کنترل را می‌توانید با دکمه ON/OFF روشن/خاموش کنید.

8. Modelle mit Fernbedienung können auch mit der 0/1-Taste (EIN/AUS) des Griffs bedient werden.*

8. Models with remote control can also be operated by the ON/OFF button on the handle.*

8. Τα μοντέλα που διαθέτουν τηλεχειριστήριο μπορούν να λειτουργήσουν και με το κουμπί 0/1 (ON/OFF) που βρίσκεται στη χειρολαβή.*

8. Il est également possible de faire fonctionner les modèles à télécommande à l'aide du bouton 0 / 1 (marche/arrêt) présent sur la poignée.*

8. Modellen met afstandsbediening kunnen ook worden bediend via de knop 0/1 (AAN/UIT) op de handgreep.*

8. Los modelos con mando a distancia también se pueden utilizar con el botón de encendido y apagado (0/1) del asa.*

8. Os modelos com controlo remoto também podem ser colocados a funcionar através do botão 0/1 (Ligar/Desligar) da pega.*

8. Per i modelli con comando a distanza, è possibile utilizzare anche il pulsante di accensione/spengimento presente sull'impugnatura.*

9. Saugleistung einstellen. (modellabhängig) a. Mit dem Saugleistungsregler am Griff lässt sich der Luftstrom schnell regulieren. b. Schieberegler am Staubsauger zum Einstellen der Saugleistung verwenden. c. Wippschalter + oder - am Staubsauger zum Einstellen der Saugleistung verwenden.*

9. Adjust suction power (depending on model): a. Use the suction control on the handle to quickly reduce the airflow. b. Use the slider on the cleaner to adjust suction power. c. Use the + or - button on the cleaner to adjust suction power.*

9. Ρυθμίστε την ισχύ αναρρόφησης. (εξαρτάται από το μοντέλο) Χρησιμοποιήστε το χειριστήριο αναρρόφησης επάνω στη χειρολαβή για να μειώσετε γρήγορα τη ροή του αέρα. Χρησιμοποιήστε το μηχανισμό ολίσθησης επάνω στη σκούπα για να ρυθμίσετε την ισχύ αναρρόφησης. Χρησιμοποιήστε το κουμπί παλινδρόμησης + ή - της σκούπα για να ρυθμίσετε την ισχύ αναρρόφησης.*

9. Réglez la puissance d'aspiration (suivant les modèles): a. Réduisez rapidement le flux d'air à l'aide du bouton-poussoir se trouvant sur la poignée. b. Réglez la puissance d'aspiration à l'aide du bouton-poussoir se trouvant sur l'aspirateur. c. Réglez la puissance d'aspiration à l'aide du bouton à bascule +/-.*

9. De zuigkracht instellen (afhankelijk van het model): a. Gebruik de zuigkrachtregelaar op de handgreep om de luchtstroom snel te verminderen. b. Stel de zuigkracht in met de schuifregelaar op de stofzuiger. c. Stel de zuigkracht in met de kanteelknop + of - op de stofzuiger.*

9. Ajuste la potencia de aspiración. (según el modelo) a. Utilice el control de aspiración situado en el asa para reducir rápidamente el flujo de aire. b. Utilice el control deslizante de la aspiradora para ajustar la potencia de aspiración. c. Utilice el botón + o - de la aspiradora para ajustar la potencia de aspiración.*

9. Ajuste a potência de sucção (depende do modelo): a. Utilize o controlo de sucção na pega para reduzir rapidamente o fluxo de ar. b. Utilize o controlo de cursor no aspirador para ajustar a potência de sucção. c. Utilize as teclas "+ ou -" no aspirador para ajustar a potência de sucção.*

9. Regolare la potenza di aspirazione (in base al modello): a. Utilizzare il comando di aspirazione sull'impugnatura per ridurre rapidamente il flusso d'aria. b. Utilizzare il selettore a scorrimento sull'aspirapolvere per regolare la potenza di aspirazione. c. Utilizzare i pulsanti + o - sull'aspirapolvere per regolare la potenza di aspirazione.*

9. لضبط قوة الشفط (على حسب الموديل):

a. قم باستخدام زر التحكم الموجود على المقيض.*

b. قم باستخدام زر التحكم الموجود على المكثفة.*

c. قم باستخدام زر التحكم + أو - الموجود على المكثفة.*

9. قدرت مکش را با توجه به مدل دستگاه تنظیم کنید.

a. در مدل‌های با تنظیم دستی برای کنترل مکش و کاهش سریع جریان هوا از دکمه روی دسته استفاده کنید.

b. برای کنترل قدرت مکش از دکمه چرخشی استفاده کنید.

c. از دکمه + یا - برای کم و زیاد کردن قدرت مکش استفاده کنید.



- 10. Saugleistung einstellen (modelle mit Fernbedienung):** Manuelles Einstellen durch Drücken der Taste „-“ (Minimum) oder „+“ (Maximum).*
- 10. Adjust suction power (models with remote control):** To regulate manually, press “-” button (minimum) or “+” button (maximum).*
- 10. ΙΡυθμίστε την ισχύ αναρρόφησης (Μοντέλα με τηλεχειριστήριο):** Για να ρυθμίσετε χειροκίνητα πιέσετε το κουμπί “-” (ελάχιστη) ή το κουμπί “+” (μέγιστη).*
- 10. Réglez la puissance d'aspiration (modèles à télécommande):** Pour effectuer le réglage manuellement, appuyez sur les boutons “-” (minimum) ou “+” (maximum).*
- 10. De zuigkracht instellen (modellen met afstandsbediening):** Als u de zuigkracht handmatig wilt instellen, drukt u op de knop “-” (minimum) of op de knop “+” (maximum).*
- 10. Ajuste la potencia de aspiración (modelos con mando a distancia):** Para regularla manualmente, pulse el botón “-” (mínimo) o el botón “+” (máximo).*
- 10. Ajuste a potência de sucção (modelos com controlo remoto):** Para regular manualmente, prima o botão “-” (mínimo) ou o botão “+” (máximo).*
- 10. Regolare la potenza di aspirazione (modelli con comando a distanza):** Per effettuare la regolazione manuale, premere il pulsante “-” (minimo) o il pulsante “+” (massimo).*

10. لضبط قوة الشفط بالموديلات التي بها ريموت كونترول. قم باستخدام زر التحكم «-» (اقل قوة شفط) او «+» (اقصى قوة شفط).*

10. تنظیم قدرت مکش در مدل های دارای کنترل روی دسته جارو در حالت **auto function** شروع به کار می کند (دستگاه به طور اتوماتیک قدرت را تنظیم می کند) برای تنظیم دستی دکمه + یا - را فشار دهید. برای برگشت به تنظیم اتوماتیک دکمه **AUTO** را فشار دهید.

- 11. Nach dem Staubsaugen das Stromkabel durch Betätigen der AUFROLL-Taste aufwickeln.**

- 11. After vacuuming, rewind the cable by pressing the REWIND button.**

- 11. Μετά τον καθαρισμό τυλίξτε ξανά το καλώδιο τροφοδοσίας πατώντας το κουμπί REWIND (ΠΕΡΙΕΛΙΞΗ).**

- 11. Après utilisation, enrroulez le cordon d'alimentation en appuyant la pédale de l'enrouleur.**

- 11. Rol na het stofzuigen het snoer op door op de knop REWIND te drukken.**

- 11. Después de aspirar, enrolla el cable de alimentación pulsando el botón REWIND.**

- 11. Depois de aspirar, enrola o cabo de alimentação premindo o botão REWIND.**

- 11. Una volta terminata la pulizia, riavvolgere il cavo premendo il pulsante RIAVVOLGIMENTO.**

11. بعد الانتهاء من عملية التنظيف قم بالضغط على زر سحب الكابل لإعادته في مكانه المخصص داخل المكينة.

11. مدل با کنترل روی دسته و پارویی موتوردار **AeroPro** برای روشن/خاموش کردن موتور پارویی، از دکمه **BRUSH** بر روی دسته استفاده نمایید.

de

eng

gre

fra

ned

esp

por

ita

far

ara

1



2

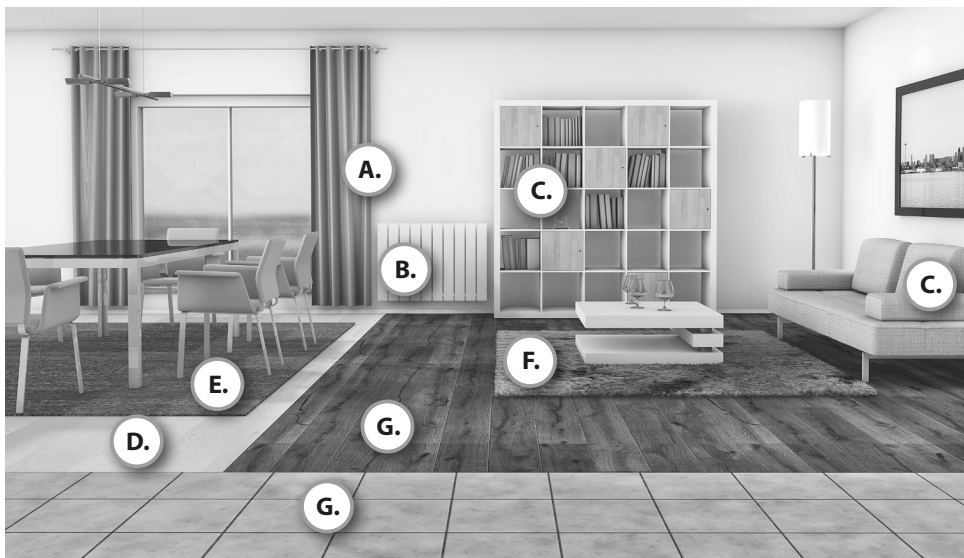

1. Siehe unten stehende Nummernangaben zur Ermittlung der optimalen Leistung (1 = MIN, 5 = MAX).
2. Für optimale Leistung den Nummernangaben folgen.

1. See the reference numbers below to find an optimal performance (1 = MIN, 5 = MAX).
2. Follow the numbers for optimal performance.

1. Δείτε παρακάτω τους αριθμούς αναφοράς για να επιτύχετε τη βέλτιστη απόδοση (1 = ΕΛΑΧ., 5 = ΜΕΓ.).
2. Ακολουθήστε τους αριθμούς για βέλτιστη απόδοση.

1. Reportez-vous aux numéros de référence ci-dessous afin d'optimiser les performances de l'appareil. (1 = MIN, 5 = MAX)
2. Pour optimiser les performances de l'appareil, suivez les numéros.

1. Zie de onderstaande referentienummers voor de optimale prestaties (1 = MIN, 5 = MAX).
2. Gebruik de nummers om de optimale zuigkracht in te stellen.

1. Consulte los números de referencia siguientes para obtener un rendimiento óptimo (1 = MIN, 5 = MÁX).
2. Siga los números para obtener un rendimiento óptimo.

1. Consulte os números de referência abaixo para localizar o desempenho ideal (1 = MÍN, 5 = MÁX).
2. Siga os números para obter o desempenho ideal.

1. Per ottenere prestazioni ottimali, fare riferimento ai numeri riportati di seguito (1 = MIN, 5 = MAX).
2. Osservare i numeri riportati in figura per ottenere prestazioni ottimali.

۱. دستگاه با قابلیت تنظیم دستی برای عملکرد بهتر به علائم روی دستگاه توجه کنید.
 ۲. دستگاه با عملکرد خودکار به منظور عملکرد بهتر در هر سطحی به طور خودکار قدرت مکش را تنظیم می کند. برای تنظیم دستی و عملکرد بهتر به علائم روی دستگاه مراجعه کنید.

1. قم بقرءة الجدول لمعرفة أفضل أداء لعملية الشفط. (1 = الحد الأدنى ; 5 = الحد الأقصى)
2. قم بمرجعة الأرقام لأفضل أداء.

de

eng

gre

fra

ned

esp

por

ita

far

ara

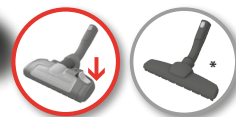
A.**3in1****B.****3in1****C.****3in1****D.**

Böden ohne Fugen wie Linoleum und Parkett
 Floors without crevice like linoleum and parquet
 Δάπεδα χωρίς σχισμές, όπως μουσαμάς, δαπέδου και παρκέ
 Sols lisses sans fentes, sans joints
 Vloeren zonder spleten zoals linoleum en parket
 Suelos sin hendaduras como parquet ó linóleo
 Soalhos sem fendas como linóleo e soalho flutuante (parquet)
 Piani senza fessura come linoleum e parquet
 أعد الفلتر مرقي الجهاز
 مناسب برای سطوحی بدون شیار مانند کفپوش و پارکت

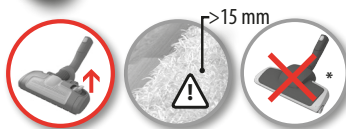
**E.****F.****G.**

Fliesen und Hartböden mit Fugen
 Tiles and hard floors with crevice
 Πλακάκια και σκληρά δάπεδα με σχισμές
 Carrelages ou sols durs avec fentes ou joints
 Tegels en vloeren met spleten
 Suelos delicados y azulejos con hendaduras
 Tijoleira e soalhos em madeira com fendas
 Piastrelle e pavimenti duri con fessura
 بریس ناپاين باشد
 أعد الفلتر مرقي الجهاز



Empfohlen
 Recommended
 Συνιστώμενο
 Recommandée
 Aanbevelen
 Recomendado
 Consigliato
 الموصى بها
 پیشنهاد

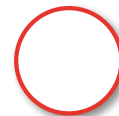

de

1. Eine praktische Parkposition (und gleichzeitig ein rückschonendes Leistungsmerkmal) für Pausen während des Staubsaugens.
2. Parkposition zum leichteren Tragen und für die Aufbewahrung des Staubsaugers.

eng

1. A practical parking position (and at the same time a backsaving feature) when you pause during cleaning.
2. A parking position which makes it easy to carry and store the vacuum cleaner.

gre

1. Πρακτική θέση τοποθέτησης (και συγχρόνως ξεκούραστη για την πλάτη σας) όταν κάνετε διάλειμμα ενώ καθαρίζετε.
2. Θέση τοποθέτησης που κάνει ευκολότερη τη μετακίνηση και την αποθήκευση της ηλεκτρικής σκούπας.

fra

1. Position «parking» horizontal pratique (qui vous évite de vous baisser) pour un arrêt momentané du nettoyage.
2. Position «parking» vertical facilitant le transport et le rangement de l'aspirateur.

ned

1. Een gemakkelijke parkeerstand (uw rug wordt gespaard) als het stofzuigen tijdelijk wordt onderbroken.
2. Een parkeerstand waarin u de stofzuiger gemakkelijk kunt dragen en opbergen.

esp

1. Una posición de aparcado cómoda (que alivia su espalda) cuando haga una pausa mientras limpia.
2. Una posición de aparcado cómoda para trasladar y guardar la aspiradora.

por

1. Uma posição de arrumação prática (que funciona também de forma a proteger as suas costas) para quando fizer uma pausa durante a aspiração.
2. Uma posição de arrumação que facilita o transporte e arrumação do aspirador.

ita

1. Posizione di parcheggio pratica (e al contempo salvaschiena) per le pause durante la pulizia.
2. Posizione di parcheggio per il comodo trasporto e la conservazione dell'aspirapolvere.

far

1. وضع عملي للثبات (في نفس الوقت للحفاظ على راحة الظهر) اثناء التوقف المؤقت لعملية التنظيف.
2. طريقة عملية لتسهيل نقل وتخزين المكنسة.

ara

1. فرم قرار گرفتن جاروبرقی هنگام وقفه کوتاه در کار (این یک ویژگی صرفهجویی است).
2. فرم قرار گرفتن جاروبرقی برای حمل آسانتر و نگهداری بهتر.

1.

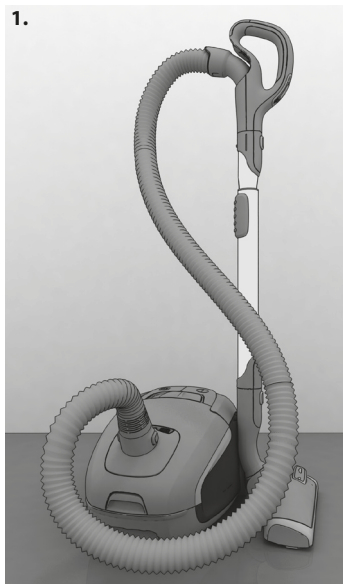

2.





1. Modelle mit Digitalanzeige:
Staubbeutel wechseln, wenn die s-bag®-Anzeige leuchtet.*

1. Models with digital display:
Change the dust bag when the s-bag® indicator is illuminated.*

1. Μοντέλα με ψηφιακή οθόνη:
Αλλάξτε τη σακούλα σκόνης όταν ανάψει η ενδεικτική λυχνία για τη σακούλα s-bag®.*

1. Modèles avec témoins lumineux:
Le sac à poussière doit être remplacé lorsque le témoin lumineux s-bag® est allumé.*

1. Modellen met digitaal display:
Vervang de stofzak als het indicatielampje s-bag® brandt.*

1. Modelos con pantalla digital: Cambie
la bolsa para el polvo cuando se encienda el indicador s-bag®.*

1. Modelos com display digital: O saco de
poeiras deve ser substituído quando o indicador s-bag® se acender.*

1. Modelli con display digitale: Sostituire
il sacchetto raccogli-polvere quando si accende l'indicatore "S-BAG".*

1. موديلات بشاشة عرض رقمية: قم بتغيير كيس الغبار عند وميض المؤشر الخاص بكيس الغبار-s®.

1. دستگاه با قابلیت نمایش دیجیتال:
در صورت روشن شدن نمایشگر پر بودن کیسه، آن (کیسه) را تعویض نمایید.

2. Modelle mit mechanischer Anzeige:
Der Staubbeutel, s-bag®, muss spätestens gewechselt werden, wenn das Anzeigefenster vollständig rot ist. Ablesen, wenn die Düse angehoben ist.*

2. Models with mechanical indicator: The dust bag, s-bag®, must be replaced at the latest when the indicator window is completely red. Read with the nozzle lifted up.*

2. Μοντέλα με μηχανική ένδειξη: Πρέπει να αλλάξετε τη σακούλα σκόνης s-bag® το αργότερο όταν η ένδειξη της γίνει εντελώς κόκκινη. Δείτε την ένδειξη έχοντας το ακροφύσιο ανασηκωμένο.*

2. Modèles avec témoin mécanique:
Le sac à poussière s-bag® doit être remplacé au plus tard lorsque la fenêtre témoin est rouge. La vérification doit toujours se faire le suceur soulevé du sol.*

2. Modellen met mechanische indicator: De stofzak/s-bag® moet in ieder geval worden vervangen wanneer het indicatievenster helemaal rood is. Lees het venster af terwijl u het mondstuk omhoog houdt.*

2. Modelos con indicador mecánico: La bolsa de polvo, s-bag®, debe sustituirse a más tardar cuando el visor aparece totalmente rojo. Consúltelo con la boquilla levantada.*

2. Modelos com indicador mecânico: O saco de poeiras, s-bag®, tem de ser substituído, o mais tardar, quando a janela do indicador estiver completamente vermelha. Veja o indicador com a escova levantada do chão.*

2. Modelli con indicatore meccanico: Il sacchetto raccogli-polvere s-bag® deve essere sostituito al più tardi quando la finestra dell'indicatore diventa completamente rossa. Controllare la spia con la bocchetta sollevata.*

2. موديلات بمؤشر الی: لابد من تغيير كيس الغبار-s® على الفور في حالة ارتفاع المؤشر للون الأحمر.

2. دستگاه با قابلیت نشانگر مکانیکی:
کیسه ی جاروبرقی هنگام قرمز شدن نمایشگر باید تعویض گردد.

3. Staubfachabdeckung öffnen.

3. Open the dust compartment cover.

3. Ανοίξτε το κάλυμμα της θήκης σκόνης.

3. Ouvrez le couvercle du compartiment du sac à poussière.

3. Open de klep van de stofzak-ruimte.

3. Abra la tapa del compartimento para el polvo.

3. Abra a tampa do compartimento do pó.

3. Aprire il coperchio del contenitore di raccolta polvere.

3. قم بفتح غطاء حاوية الغبار.

3. درب روی محفظه ی کیسه جارو برقی را باز کنید و s-Bag باز کنید.

4. Halter für s-bag® herausnehmen.

4. Lift out the s-bag® holder.

4. Ανασηκώστε τη θήκη της σακούλας s-bag®.

4. Retirez le support du sac à poussière s-bag®.

4. Verwijder de s-bag®-houder.

4. Saque el soporte de la bolsa s-bag®.

4. Levante o suporte do saco s-bag®.

4. Sollevare il supporto per s-bag®.

4. قم بإزالة حامل كيس الغبار-s®.

4. درب محفظه ی کیسه جارو برقی را باز کنید و کیسه جارو برقی را بهمراه نگهدارنده ی آن خارج نمایید.

de

eng

gre

fra

ned

esp

por

ita

far

ara

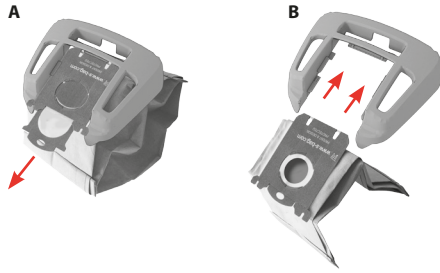

5. A Zum Herausnehmen aus dem Einsatz den s-bag®-Staubbeutel am Kartonhalter ziehen. Dadurch wird der s-bag® automatisch versiegelt, und es kann kein Staub nach außen gelangen. **B** Neuen s-bag®-Staubbeutel einsetzen, indem der Kartonhalter in das Ende der Führung im Einsatz gedrückt wird.

5. A Pull the cardboard to remove the s-bag® from the insert. This automatically seals the s-bag® and prevents dust leaking out. **B** Insert a new s-bag® by pushing the cardboard right into the end of the groove in the insert.

5. A Τραβήξτε το χαρτόνι για να αφαιρέσετε τη σακούλα s-bag® από την ειδική υποδοχή. Αυτό σφραγίζει αυτόματα τη σακούλα s-bag® και αποτρέπει τη διαφυγή της σκόνης. **B** Τοποθετήστε μια νέα σακούλα s-bag® σπρώχνοντας το χαρτόνι στο εσωτερικό της ειδικής υποδοχής.

5. A Tirez sur la partie cartonnée pour retirer le sac à poussière s-bag® du support de fixation. Le sac à poussière s-bag® se ferme alors automatiquement, ce qui empêche la poussière de se diffuser dans l'air. **B** Insérez un nouveau sac à poussière s-bag® en poussant la partie cartonnée bien au fond du rail du support de fixation.

5. A Trek aan het karton om de s-bag® uit de insteekhouder te tillen. De s-bag® wordt zo automatisch gesloten en er kan geen stof meer ontsnappen. **B** Breng een nieuwe s-bag® aan door het karton tot aan het einde van de groef op de insteekhouder te duwen.

5. A Tire del cartón para sacar la bolsa s-bag® del compartimento. Esto sella automáticamente la bolsa s-bag® y evita que se salga el polvo. **B** Introduzca una nueva bolsa para el polvo s-bag® empujando el soporte de cartón hacia abajo hasta el fondo de las guías del compartimento.

5. A Puxe a parte de cartão para remover o saco s-bag® do encaixe. Esta acção fecha automaticamente o saco s-bag® e impede o pó de sair para o ar. **B** Insira um saco s-bag® novo puxando a parte de cartão até ao fim da ranhura do encaixe.

5. A Tirare il cartone per rimuovere il sacchetto s-bag® dal supporto. In questo modo il sacchetto s-bag® viene automaticamente sigillato evitando la fuoriuscita di polvere. **B** Inserire un nuovo sacchetto s-bag® spingendo il cartone lungo la scanalatura del supporto.

a.5 عند إزالة كيس الغبار s-bag® تأكد من إغلاق الفتحة الخاصة به من خلال سحب قطعة الكرتون التي ستضمن لك عملية إزالة كيس الغبار s-bag® دون أي تسريب للغبار.

b.5 قم بوضع كيس الغبار s-bag® الجديد بداخل حاوية الغبار بإحكام.

a.5 - كيسه ی پرشده را مطابق شکل a از نگهدارنده خارج کنید.

b.5 - كيسه ی جدید را مطابق شکل b داخل نگهدارنده قرار دهید.

6. Staubbeutelhalter wieder in das Staubfach einsetzen und Abdeckung schließen.

6. Place the dust bag holder back into the dust compartment and close the lid.

6. Τοποθετήστε τη θήκη της σακούλας σκόνης στη θήκη σκόνης και κλείστε το καπάκι.

6. Remettre en place le support de fixation du sac à poussière dans le compartiment du sac à poussière et fermez le couvercle.

6. Plaats de stofzakhouder terug in de stofzakruimte en sluit de klep.

6. Vuelva a introducir el soporte de la bolsa en el compartimento y cierre la tapa.

6. Coloque novamente o suporte do saco do pó no compartimento do pó e feche a tampa.

6. Posizionare il supporto del sacchetto raccogli-polvere nel contenitore di raccolta polvere e chiudere il coperchio.

5.5 قم بوضع حامل كيس الغبار داخل حاوية الغبار ثم قم بإغلاق الغطاء.

5.5 كيسه و نگهدارنده را داخل محفظه ی جاروبرقی قرار داده و درب آنرا ببندید.

Bei Aufleuchten der Anzeige den s-bag® auch austauschen, wenn er nicht voll erscheint (er ist möglicherweise verstopft). Nach dem Aufsaugen von Teppichreinigungspulver den s-bag® immer austauschen. Nur original AEG Synthetic s-bag®-Staubbeutel verwenden. www.s-bag.com

Always change the s-bag® when the indicator signal is illuminated even if the s-bag® is not full (it may be blocked), and always after using carpet cleaning powder. Use only AEG original synthetic s-bags®. www.s-bag.com

Να αλλάζετε πάντα τη σακούλα s-bag® όταν ανάβει η ένδειξη, ακόμα και εάν η σακούλα s-bag® δεν είναι γεμάτη (μπορεί να έχει φράξει) και μετά τη χρήση σκόνης καθαρισμού χαλιών. Χρησιμοποιήστε μόνο γνήσιες, συνθετικές σακούλες σκόνης s-bag® της AEG. www.s-bag.com

Remplacez toujours le sac à poussière s-bag® lorsque le témoin est allumé, même si celui-ci n'est pas plein (il peut être colmaté), et toujours après utilisation d'une poudre de nettoyage pour moquettes. Utilisez exclusivement des sacs à poussière synthétiques s-bag® originaux AEG. www.s-bag.com

Vervang de s-bag® altijd wanneer het indicatielampje brandt, ook als de s-bag® nog niet vol is (mogelijk is er een verstopping), en altijd nadat u tapijtreiniger in poedervorm hebt gebruikt. Gebruik uitsluitend de originele synthetische s-bag® van AEG. www.s-bag.com

Cambie siempre la bolsa s-bag® cuando se encienda la señal del indicador incluso si la bolsa no está llena (puede estar bloqueada) y después de usar productos en polvo para limpiar alfombras. Use solo bolsas s-bag® sintéticas originales de AEG. www.s-bag.com

Substitua sempre o saco s-bag® quando o sinal indicador se acender, mesmo que o saco s-bag® não esteja cheio (poderá estar bloqueado) e depois de utilizar pó de limpeza de tapetes. Utilize apenas os sacos s-bag® sintéticos originais da AEG. www.s-bag.com

Sostituire sempre il sacchetto s-bag® quando si accende l'indicatore, anche se il sacchetto s-bag® non è pieno (potrebbe essere ostruito) e dopo avere usato detergenti in polvere per la pulizia a secco di tappeti. Usare solo sacchetti s-bag® sintetici originali Electrolux. www.s-bag.com

احرس علی تغیر کیس الغبار s-bag® حینما بوضع مؤشر کیس الغبار s-bag® حتی لو كان الكيس ممتلئ جزئياً، قد يكون هناك انسداد ما يتسبب في وميض المؤشر، خاصتاً بعد التنظيف بمساحيق الموكيت. لضمان أفضل النتائج قم باستخدام اكياس الغبار s-bag® الاصطناعية الاصلية من. www.s-bag.com

توجه: به هنگام روشن شدن چراغ تعویض کیسه حتماً آن را عوض کنید حتی اگر کیسه پر باشد امکان دارد ورودی آن مسدود شده باشد پس از استفاده از پودر تمیز کننده فرش کیسه را عوض کنید برای عملکرد بهتر دستگاه و حصول نتیجه ی بهتر از کیسه های E210 /E210 آگ استفاده نمایید. این کیسه ها برای دستگاه شما طراحی شده است. کیسه های کاغذی برای دستگاه شما مناسب نیستند.

www.s-bag.com



- Modelle mit Digitalanzeige:** Abluftfilter ersetzen/reinigen* wenn die Anzeige "Filter" leuchtet. *Nur auswaschbare Filter
- Models with digital display:** Replace/clean* the exhaust filter when the "filter" indicator is illuminated. *Washable filters only
- Μοντέλα με ψηφιακή οθόνη:** Αντικαταστήστε/καθαρίστε* το φίλτρο εξαγωγής, όταν ανάβει η ένδειξη "filter" (φίλτρο). *Μόνο φίλτρα με δυνατότητα πλύσης
- Modèles à écran numérique:** Remplacez/nettoyez* le filtre de sortie d'air lorsque le témoin lumineux «filter» est allumé. *Filtres lavables uniquement
- Modellen met digitaal display:** Vervang/reinig* het uitlaafilter wanneer de 'filter'-indicator brandt. *Uitsluitend uitwasbare filters
- Modelos con pantalla digital:** Sustituya o limpie* el filtro de salida de aire cuando se encienda el indicador "filter". *Solo filtros lavables
- Modelos com display digital:** Substitua/limpe* o filtro de saída de ar quando o indicador "filter" ficar iluminado. *Apenas para filtros laváveis
- Modelli con display digitale:** Sostituire/pulire* il filtro di scarico quando si accende l'indicatore "FILTER". *Solo per filtri lavabili

3. موديلات بشاشة رقمية: استبدال/تنظيف* فیلتر الغبار عند وميض مؤشر الفلتر. *الفلاتر القابلة للغسل بالماء فقط.

1. دستگاه با قابلیت نمایشگر کثیف بودن فیلتر +/- نمایشگر و دارای کنترل هنگام روشن شدن چراغ فیلتر HEPA را تمیز یا تعویض نمایید. (فقط با فیلتر قابل شستشو)

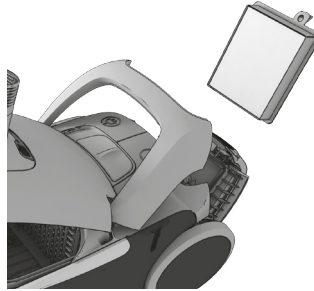

- Modelle mit mechanischer Saugleistungsregelung:** Abluftfilter bei jedem fünften Wechsel des s-bag®-Staubbeutel wechseln/reinigen.*
- Models with mechanical suction power control:** Replace/clean* the exhaust filter at every fifth replacement of the dust bag (s-bag®).
- Μοντέλα με μηχανικό έλεγχο της ισχύος αναρρόφησης:** Αντικαταστήστε/καθαρίστε* το φίλτρο εξαγωγής κάθε 5η αλλαγή της σακούλας σκόνης s-bag®.
- Modèles à réglage mécanique de la puissance d'aspiration:** Remplacez/nettoyez le filtre de sortie d'air tous les cinq changements du sac à poussière (s-bag®).
- Modellen met mechanische zuigkrachtbediening:** Vervang/reinig* het uitlaafilter bij elke vijfde keer dat u de stofzak/s-bag® vervangt.
- Modelos con control mecánico de la potencia de aspiración:** Sustituya o limpie* el filtro cada 5 cambios de bolsa de polvo, s-bag®.
- Modelos com controlo mecânico de potência de sucção:** Substitua/limpe* o filtro de saída de ar a cada 5 substituições do saco de poeiras, s-bag®.
- Modelli con regolatore meccanico della potenza di aspirazione:** Sostituire/pulire* il filtro di scarico ogni 5 sostituzioni del sacchetto raccogliopolvere s-bag®.

5.تنظيف الفلتر القابل للغسل بالماء: قم بتنظيفه من الداخل (الناحية المتسخة) بالمياه الفاترة من الحنفية. ثم قم بتحريك الفلتر بشكل منتظم ومتكرر بعيدا عن الحنفية لتصفيته من الماء. قم بتكرار عملية التنظيف بأكملها أربعه مرات.

5.تمیز کردن فیلتر HEPA قابل شستشو: داخل فیلتر هیا (سمت کثیف را با آب ولرم شستشو دهید برای خشک کردن به قاب فیلتر ضربه بزنید. این کار را چهار بار تکرار کنید). از خشک کردن فیلتر توسط سشوار یا بخاری جدا خودداری فرمایید.

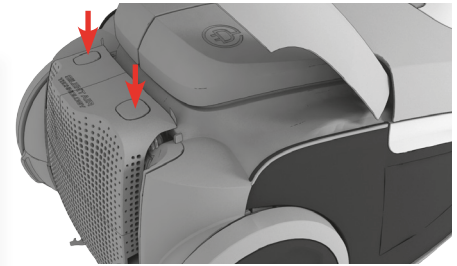

- Filterabdeckung öffnen,** indem Sie gleichzeitig die beiden Knöpfe unter dem Griff drücken. Nur original AEG-Filter verwenden: AFS1W / AEF12.
- Open the filter lid** by pushing the two buttons simultaneously under the handle. Use AEG original filters: AFS1W / AEF12.
- Ανοίξτε το καπάκι φίλτρου** πιέζοντας συγχρόνως τα δύο κουμπιά κάτω από τη χειρολαβή. Χρησιμοποιήστε τα γνήσια φίλτρα της AEG: AFS1W / AEF12.
- Ouvrez le couvercle du filtre** en appuyant simultanément sur les deux boutons se trouvant sous la poignée. Utilisez les filtres originaux AEG : AFS1W / AEF12.
- Open de filterklep** door de twee knoppen onder de handgreep tegelijkertijd in te drukken. Gebruik originele AEG-filters: AFS1W / AEF12.
- Abra la tapa del filtro** presionando a la vez los dos botones situados debajo del asa. Utilice filtros originales de AEG: AFS1W / AEF12.
- Abra a tampa do filtro** premindo simultaneamente os dois botões existentes sob a pega na parte de trás do aspirador. Utilize filtros originais da AEG: AFS1W / AEF12.
- Aprire il coperchio del filtro** premendo simultaneamente i due pulsanti sotto l'impugnatura. Usare filtri originali Electrolux: EFH 12W/EFH 1W.

3. لفتح غطاء الفلتر قم بالضغط معا على الزرين أسفل المقبض. يرجى استخدام فلاتر AEG الأصلية: AFS 1W/EFH 12W.

برای باز کردن درب فیلتر در بنده دستگاه دکمه FILTER را فشار دهید. فقط از فیلترهای اصلی آ ا گ استفاده نمایید. EFH12,EFH12W,EFH13W

de

eng

gre

fra

ned

esp

por

ita

far

ara

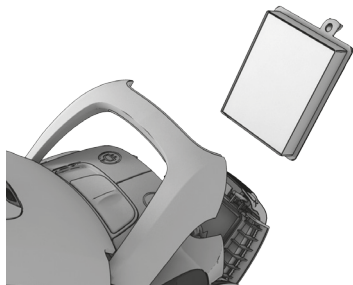

4. Filter herausnehmen und die Farbe des Rahmens überprüfen: **Grün: Muss durch einen neuen Filter ersetzt werden** (nicht auswaschbarer Filter). **Blau: Durch einen neuen Filter ersetzen oder reinigen**, siehe 5 (waschbarer Filter).

4. Lift out the filter and check the color of the frame: **Green: Must be replaced by a new filter** (non-washable filter). **Blue: Replace with a new filter or clean it**, see step 5 (washable filter).

4. Ανασηκώστε το φίλτρο και ελέγξτε το χρώμα του πλαισίου: **Πράσινο χρώμα: Πρέπει να αντικατασταθεί με νέο φίλτρο** (μη πλενόμενο φίλτρο). **Μπλε χρώμα: Αντικαταστήστε με νέο φίλτρο ή καθαρίστε το**, βλ. 5 (πλενόμενο φίλτρο).

4. Retirez le filtre et vérifiez la couleur du cadre: **Vert: doit être remplacé par un filtre neuf** (filtre non lavable). **Bleu: remplacez-le par un filtre neuf ou nettoyez-le**, reportez-vous au paragraphe 5 (filtre lavable).

4. Løft ut filteret, og se på fargen på rammen: **Grønn = Het filter moet worden vervangen door een nieuwe** (niet-wasbaar filter). **Blauw = Vervang door een nieuwe filter of reinig de huidige**, zie 5 (uitwasbare filter).

4. Retire el filtro y compruebe el color del contorno: **Color verde = Se debe reemplazar por un nuevo filtro** (filtro no lavable). **Color azul = Reemplazar por un nuevo filtro o limpiarlo**. Véase 5 (filtro lavable).

4. Retire o filtro e verifique a cor da estrutura: **Cor verde = Deve ser substituído por um filtro novo ou limpo; consulte 6** (filtro nonlavável). **Cor azul = Substitua por um filtro novo ou lave-o; consulte 5** (filtro lavável).

4. Estrarre il filtro sollevandolo e controllare il colore del telaio: **Verde = Deve essere sostituito con un filtro nuovo** (filtro non lavabile). **Blu = Sostituire con un filtro nuovo o pulito, vedi punto 5** (filtro lavabile).

4. **قـم بإزالة الفلتر ثم قـم بتحصـن لون الإطار الخارجي للفلتر:** اللون الأخضر = لابد من استبدال الفلتر بفلتر جديد (ليس قابل للغسيل بالماء). اللون الأزرق = يمكنك استبدال الفلتر بفلتر جديد أو تنظيفه. الرسمـة رقم 5 (قابل للغسيل بالماء).

4. **فیلتر را خارج نموده و با توجه به رنگ آن به شکل زیر عمل نمایید:** رنگ سبز: فیلتر HEPA باید تعویض شود.

رنگ آبی: فیلتر HEPA باید تمیز و یا تعویض شود. (برای نحوه شستشوی فیلتر HEPA به شماره ۵ توجه کنید.)

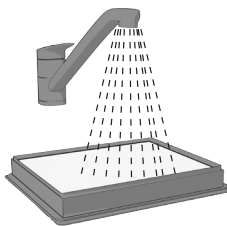

5. **Reinigen des waschbaren Abluftfilters:** Innenseite (schmutzige Seite) unter fließendem warmem Wasser ausspülen. Gegen den Filterrahmen klopfen, um das Wasser zu entfernen. Vorgang vier Mal wiederholen.

5. **Cleaning the washable exhaust filter:** Rinse the inside (dirty side) in lukewarm tap water. Tap the filter frame to remove the water. Repeat the process four times.

5. **Καθαρισμός του φίλτρου εξαγωγής με δυνατότητα πλύσης:** Ξεπλύνετε το εσωτερικό (βρώμικη πλευρά) με χλιαρό νερό βρύσης. Χτυπήστε ελαφρά το πλαίσιο του φίλτρου για να απομακρύνετε τα νερά. Επαναλάβετε τη διαδικασία τέσσερις φορές.

5. **Lavage du filtre de sortie d'air lorsqu'il est lavable:** Rincez l'intérieur (côté sale) du filtre à l'eau tiède du robinet. Tapotez le cadre du filtre pour éliminer l'eau superflue. Répétez l'opération quatre fois.

5. **Het uitwasbare uitlaafilter reinigen:** Spoel de binnenkant (vuile kant) af onder lauw stromend water. Klop op het filterframe om het water te verwijderen. Herhaal dit vier keer.

5. **Limpeza del filtro de salida de aire lavable:** Enjuague la parte interior (parte sucia) del filtro con agua corriente templada. Golpee ligeramente el contorno del filtro para eliminar el agua. Repita el proceso cuatro veces.

5. **Limpeza do filtro de saída de ar lavável:** Lave o interior (o lado sujo) do filtro em água fria corrente. Bata suavemente na estrutura do filtro para remover o excesso de água. Repita o processo quatro vezes.

5. **Pulizia del filtro in uscita lavabile:** Sciacquare la parte interna (lato sporco) con acqua tiepida. Battere delicatamente sul telaio del filtro per rimuovere l'acqua. Ripetere l'operazione quattro volte.

5. **تنظيف الفلتر القابل للغسيل بالماء:** قم بتنظيفه من الداخل (الناحية المستسخة) بالمياه الفاترة من الحنفية. ثم قم بتحريك الفلتر بشكل منتظم ومتكرر بعيدا عن الحنفية لتصفيته من الماء. قم بتكرار عملية التنظيف بأكملها أربع مرات.

5. **تمیز کردن فیلتر HEPA قابل شستشو:** داخل فیلتر (با سمت کثیف را با آب ولرم شستشو دهید برای خشک کردن به قاب فیلتر ضربه بزنید. این کار را چهار بار تکرار کنید). از خشک کردن فیلتر توسط سشوار یا بخاری جدا خودداری فرمایید.

Hinweis: Keine Reinigungsmittel verwenden und die Filteroberfläche nicht berühren. **Filter vor dem Wiedereinsetzen vollständig trocknen lassen (mind. 12 Std. bei Zimmertemperatur).** Wir empfehlen, den waschbaren Filters ebenfalls mindestens einmal im Jahr bzw. bei sehr starker Verschmutzung oder bei Beschädigung auszutauschen.

Note: Do not use cleaning agents. Avoid touching the filter surface. **Let the filter dry completely (at least 12 h in room temperature) before putting it back.** We recommend changing the washable filter at least once a year or when it is very dirty or damaged.

Σημείωση: Μην χρησιμοποιείτε απορρυπαντικά και μην αγγίζετε την επιφάνεια του φίλτρου. **Αφήστε το φίλτρο να στεγνώσει εντελώς (τουλάχιστον 12 ώρες σε θερμοκρασία δωματίου) πριν το τοποθετήσετε πάλι.** Συνιστάται η αλλαγή του φίλτρου με δυνατότητα πλύσης τουλάχιστον μία φορά το χρόνο ή όταν είναι πολύ βρώμικο ή κατεστραμμένο.

Remarque: N'utilisez pas de produits de nettoyage et évitez de toucher la surface du filtre. **Assurez-vous que le filtre est complètement sec (minimum 12 h à température ambiante) avant de le replacer dans l'aspirateur!** En outre, il est recommandé de remplacer le filtre lavable au moins une fois par an ou dès lors qu'il est sale ou endommagé.

Opmerking: gebruik geen schoonmaakmiddelen en raak het filteroppervlak niet aan. **Laat het filter volledig drogen (minimum 12 uur op kamertemperatuur) voordat u het terugplaatst!** We raden aan om het uitwasbare filter ook minstens eenmaal per jaar of als het erg vuil of beschadigd is te vervangen.

Nota: No utilice ningún producto de limpieza y evite tocar la superficie del filtro. **Deje que el filtro se seque bien (mínimo 12 h a temperatura ambiente) antes de colocarlo de nuevo.** Recomendamos también cambiar el filtro lavable como mínimo una vez al año o cuando está muy sucio o deteriorado.

Importante: Não utilize agentes de limpeza no filtro e evite tocar na superfície do filtro. **Deixe o filtro secar completamente ao ar (mín. de 12 h à temperatura ambiente) antes de voltar a instalá-lo!** (Evitar a exposição directa ao sol ou colocação sobre fontes de calor) Recomendamos que o filtro lavável seja substituído pelo menos uma vez por ano ou quando estiver muito sujo ou danificado.

Nota: non utilizzare detergenti ed evitare di toccare la superficie del filtro. **Lasciar asciugare completamente il filtro (minimo 12 ore a temperatura ambiente) prima di riposizionarlo.** Si consiglia di sostituire anche il filtro lavabile almeno una volta all'anno oppure quando è molto sporco o danneggiato.

ملحوظة: لا يجب استخدام المنظفات في عملية تنظيف الفلتر وأيضا لا يجب لمس سطح الفلتر. يجب ترك الفلتر ليجف تماما **24 ساعة** محدد أدنى في درجة حرارة الغرفة قبل اعادته في مكانه! توصي باستبدال الفلتر على الأقل مرة كل عام أو في حالة تراكم الاتربة الكثيفة جدا أو في حالة التلف.

نکته: از مواد تمیزکننده برای فیلتر استفاده نکنید و از دست زدن به سطح فیلتر اجتناب کنید. پس از تمیز کردن، فیلتر باید حداقل ۲۴ ساعت در دمای اتاق کاملا خشک شده و سپس استفاده شود. توصیه می شود فیلتر پس از یک سال یا زمانی که بسیار کثیف و آسیب دیده است تعویض گردد. فیلتر هیا با قابلیت شستشو این امکان را به شما میدهد که فقط آن را با آب تمیز نمایید.



6. Nach dem Austauschen des Filters kann die **Filterabdeckung zurückgedrückt werden**, bis die beiden Knöpfe einrasten.
6. When the filter has been replaced, the **filter lid can be pushed back** until the two buttons click in.
6. Όταν το φίλτρο έχει αντικατασταθεί, μπορείτε να σπρώξετε προς τα πίσω το καπάκι του φίλτρου έως ότου ασφαλισουν τα δύο κουμπιά.
6. Une fois le filtre remplacé, repoussez **la grille du filtre** jusqu'à l'enclenchement des deux boutons.
6. Als het filter is vervangen, kan **de klep van het filter worden teruggeduwd** totdat de twee knoppen vastklikken.
6. Una vez sustituido el filtro, **se puede presionar de nuevo sobre la tapa hasta** que los dos botones encajen en su posición.
6. Depois do filtro ter sido substituído, deverá **empurrar a tampa do filtro** até que os dois botões emitam um estalido.
6. Una volta sostituito il filtro, **riposizionare il coperchio del filtro** fino a far scattare i due pulsanti in posizione.

6. بعد استبدال الفلتر، قم بتريكية بإحكام و غلق الغطاء حتى سماع صوت «كليك».

6. پس از تعویض فیلتر درب محفظه را ببندید تا درجای خود قرار گیرد.

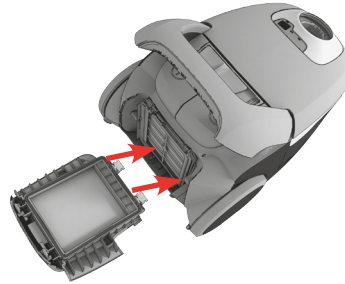

7. **Falls sich die Filterabdeckung löst**, zum erneuten Befestigen die beiden Scharniere an der Unterseite ansetzen und den Filterdeckel bis zum Einrasten der beiden Knöpfe zurückdrücken.
7. **If the filter lid comes loose**, restore by positioning the two hinges at the bottom and push the filter lid back until both of the two buttons click in.
7. **Εάν το καπάκι του φίλτρου χαλαρώσει**, επαναφέρετέ το τοποθετώντας τις δύο αρθρώσεις στο κάτω μέρος και πιέστε το καπάκι του φίλτρου πίσω έως ότου ασφαλισουν τα δύο κουμπιά.
7. **Si la grille du filtre est complètement détachée**, refixez-la en positionnant les deux charnières en bas et en la repoussant jusqu'à l'enclenchement des deux boutons.
7. **Als de klep van het filter loskomt**, plaatst u het terug door de twee scharnieren onderin terug te plaatsen en de klep van het filter terug te schuiven totdat de twee knoppen vastklikken.
7. **Si la tapa del filtro quedara suelta**, corrija la situación colocando las dos bisagras de la parte inferior y presione la tapa de nuevo hasta que los dos botones se ajusten en su posición.
7. **Se a tampa do filtro ficar solta**, prenda-a novamente posicionando as duas articulações existentes na parte inferior e premindo a tampa do filtro até que os dois botões emitam um estalido.
7. **Se il coperchio del filtro si allenta**, ripristinarlo posizionando le due cerniere in basso e spingendo il coperchio indietro fino a far scattare i due pulsanti in posizione.

7. **الغطاء لا يعلق بإحكام**، قم بفتحة ثم قم بالتأكد من غلق الغطاء مرة أخرى حتى يعلق بإحكام وتسمع صوت «كليك».

7. در صورتیکه درب محفظه فیلتر در جای خود قرار نگیرد باشد لولای پایینی را مجدداً جا انداخته و سپس درب را ببندید تا در جای خود قرار گیرد.

de

eng

gre

fra

ned

esp

por

ita

far

ara

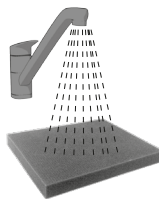
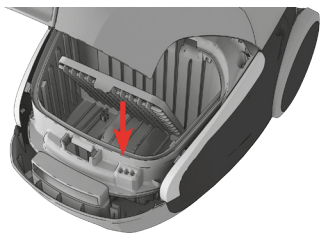

de 1. Tauschen Sie den Motorfilter aus oder waschen Sie ihn, wenn er verschmutzt ist oder nach jedem 5. s-bag. Filterhalterung nach unten drücken und herausziehen. Tauschen Sie den Filter aus oder waschen Sie ihn, siehe Schritt 2.

eng 1. Replace or wash the motor filter when dirty or after every 5th s-bag. Push the filter holder down and pull it out. Exchange the filter or wash it, see step 2.

gre 1. Αντικαταστήστε ή πλύνετε το φίλτρο κινητήρα, όταν είναι βρώμικο ή κάθε πέμπτη σακούλα s-bag. Σπρώξτε τη θήκη φίλτρου προς τα κάτω και τραβήξτε την προς τα έξω. Αλλάξτε το φίλτρο ή πλύντε το, βλ. βήμα 2.

fra 1. Remplacez ou lavez le filtre moteur si celui-ci est sale ou lorsque le s-bag a été remplacé 5 fois. Poussez la grille du filtre vers le bas et retirez le filtre. Changez le filtre ou lavez-le (voir étape 2).

ned 1. Vervang of reinig het motorfilter als het vies is of na iedere 5e s-bag. Duw de filterhouder naar beneden en trek eraan. Vervang of was het filter, zie stap 2.

esp 1. Cambie o lave el filtro del motor cuando esté sucio o cada 5 sustituciones de la s-bag. Presione el soporte del filtro y tire de él. Cambie el filtro o lávelo (consulte el paso 2).

por 1. Substitua ou lave o filtro do motor quando estiver sujo ou após 5 substituições do s-bag. Pressione o suporte do filtro para baixo e retire-o. Substitua o filtro ou lave-o. Consulte o passo 2.

ita 1. Spingere verso il basso il supporto del filtro ed estrarlo. Cambiare il filtro o lavarlo, vedere il punto 2.

far 1. استبدل أو اغسل فلتر المحرك عند استخاره أو بعد كل s-bag خامس. قم بالضغط على حامل فلتر الموتور إلى الأسفل ثم اسحبه لأعلى. استبدل الفلتر أو اغسله، راجع الخطوة 9.

ara 1. فیلتر موتور باید زمانی که کثیف است یا پس از هر 5 بارکه کیسه جارو عوض می شود، تعویض گردد. نگهدارنده ی فیلتر را به پایین فشار داده و سپس فیلتر را خارج نموده، فیلتر جدید را جایگزین کنید و درب را ببندید.

de 2. Spülen Sie den Schwammfilter mit lauwarmem Leitungswasser aus.

eng 2. Rinse the sponge filter in lukewarm tap water.

gre 2. Ξεπλύνετε το σπογγώδες φίλτρο με χλιαρό νερό βρύσης.

fra 2. Rincez le filtre éponge à l'eau tiède.

ned 2. Spoel het sponsfilter met lauwarm kraanwater.

esp 2. Enjuague el filtro de esponja con agua templada del grifo.

por 2. Lave o filtro de esponja em água corrente morna.

ita 2. Sciacquare il filtro in spugna con acqua corrente tiepida.

far 9. اشطف فلتر الإسفنجية بماء فاتر من الصنبور.

ara 2. فیلتر اسفنجی را با آب ولرم آبکشی نمایید.

Hinweis: Keine Reinigungsmittel verwenden und die Filteroberfläche nicht berühren. Filter vor dem Wiedereinsetzen vollständig trocknen lassen (mind. 12 Std. bei Zimmertemperatur). Wir empfehlen, den waschbaren Filters ebenfalls mindestens einmal im Jahr bzw. bei sehr starker Verschmutzung oder bei Beschädigung auszutauschen.

Note: Do not use cleaning agents. Avoid touching the filter surface. Let the filter dry completely (at least 12 h in room temperature) before putting it back. We recommend changing the washable filter at least once a year or when it is very dirty or damaged.

Σημείωση: Μην χρησιμοποιείτε απορρυπαντικά και μην αγγίζετε την επιφάνεια του φίλτρου. Αφήστε το φίλτρο να στεγνώσει εντελώς (τουλάχιστον 12 ώρες σε θερμοκρασία δωματίου) πριν το τοποθετήσετε πάλι. Συνιστάται η αλλαγή του φίλτρου με δυνατότητα πλύσης τουλάχιστον μία φορά το χρόνο ή όταν είναι πολύ βρώμικο ή κατεστραμμένο.

Remarque: N'utilisez pas de produits de nettoyage et évitez de toucher la surface du filtre. Assurez-vous que le filtre est complètement sec (minimum 12 h à température ambiante) avant de le replacer dans l'aspirateur! En outre, il est recommandé de remplacer le filtre lavable au moins une fois par an ou dès lors qu'il est sale ou endommagé.

Opmerking: gebruik geen schoonmaakmiddelen en raak het filteroppervlak niet aan. Laat het filter volledig drogen (minimum 12 uur op kamertemperatuur) voordat u het terugplaatst! We raden aan om het uitwasbare filter ook minstens eenmaal per jaar of als het erg vuil of beschadigd is te vervangen.

Nota: No utilice ningún producto de limpieza y evite tocar la superficie del filtro. Deje que el filtro se seque bien (mínimo 12 h a temperatura ambiente) antes de colocarlo de nuevo. Recomendamos también cambiar el filtro lavable como mínimo una vez al año o cuando está muy sucio o deteriorado.

Importante: Não utilize agentes de limpeza no filtro e evite tocar na superfície do filtro. Deixe o filtro secar completamente ao ar (mín. de 12 h à temperatura ambiente) antes de voltar a instalá-lo! (Evitar a exposição directa ao sol ou colocação sobre fontes de calor) Recomendamos que o filtro lavável seja substituído pelo menos uma vez por ano ou quando estiver muito sujo ou danificado.

Nota: non utilizzare detergenti ed evitare di toccare la superficie del filtro. Lasciar asciugare completamente il filtro (minimo 12 ore a temperatura ambiente) prima di riposizionarlo. Si consiglia di sostituire anche il filtro lavabile almeno una volta all'anno oppure quando è molto sporco o danneggiato.

ملحوظة: لا يجب استخدام المنظفات في عملية تنظيف الفلتر. أيضا لا يجب لمس سطح الفلتر. يجب ترك الفلتر ليجف تماما 24 ساعة كحد أدنى في درجة حرارة الغرفة قبل إعادته في مكانه! نوصي باستبدال الفلتر على الأقل مرة كل عام أو في حالة تراكم الاتربة الكثيفة جدا أو في حالة التلف.

نکته: از مواد تمیزکننده برای فیلتر استفاده نکنید و از دست زدن به سطح فیلتر اجتناب کنید. پس از تمیز کردن، فیلتر باید حداقل ۲۴ ساعت در دمای اتاق کاملاً خشک شده و سپس استفاده شود. توصیه می شود فیلتر پس از یک سال یا زمانی که بسیار کثیف و آسیب دیده است تعویض گردد. فیلتر های با قابلیت شستشو این امکان را به شما می دهد که فقط آن را با آب تمیز نمایید.

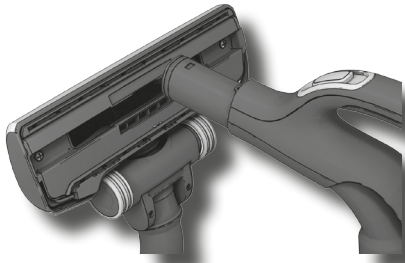

1. Die Düse vom Rohr abnehmen. Mit dem Schlauchgriff die Düse reinigen.

1. Disconnect the nozzle from the tube. Use the hose handle to clean the nozzle.

1. Αποσυνδέστε το ακροφύσιο από το σωλήνα. Χρησιμοποιήστε τη χειρολαβή του εύκαμπτου σωλήνα, για να καθαρίσετε το ακροφύσιο.

1. Enlevez le suceur du tube. Pour nettoyer la brosse, utilisez la poignée du flexible.

1. Haal het mondstuk los van de buis. Gebruik de slanggreep om het mondstuk te reinigen.

1. Desconecte la boquilla del tubo. Utilice el asa del tubo flexible para limpiar la boquilla.

1. Separe a escova do tubo. Utilize a pega da mangueira para limpar a escova.

1. Staccare la bocchetta dal tubo. Per pulire la bocchetta, utilizzare l'impugnatura del flessibile.

1. قم بزالة الفوهة من أنبوب الشفط. ثم قم باستخدام المقبض لتنظيف الفوهة.

1. پارویی را از لوله جدا کنید از دسته شلنگ (خرطومی) برای تمیز کردن پارویی استفاده کنید.



2. Wenn die Räder blockiert sind, zum Reinigen die Radabdeckung mit einem kleinen Schraubendreher abhebeln.

2. If the wheels are stuck, clean them by removing the wheel cap with a small screwdriver.

2. Εάν οι τροχοί κολλήσουν, καθαρίστε τους αφαιρώντας το κάλυμμά τους με ένα μικρό κατσαβίδι.

2. Si les roues sont bloquées, nettoyez-les en retirant leur cache à l'aide d'un petit tournevis.

2. Als de wieltjes klem zitten, verwijdert u met een kleine schroevendraaier de wioldop om het wieltje schoon te maken.

2. Si las ruedas se bloquean, quite la tapa de las ruedas con un destornillador pequeño para limpiarlas.

2. Se as rodas estiverem presas, limpe-as removendo a capa da roda com a ajuda de uma chave de fendas pequena.

2. Se le rotelle sono bloccate, pulirle rimuovendo i copriruota con l'ausilio di un piccolo cacciavite.

2. في حالة أصبح العجل عالقا، قم بزالة غطاء العجل باستخدام مفك صغير.

2. اگر چرخ ها گیر کرده اند ، آنها را با برداشتن پوشش چرخ با یک پیچ گوهتی کوچک تمیز کنید.



3. Die Radachse abschrauben und alle Teile reinigen. Zusammenbau in umgekehrter Reihenfolge.

3. Unscrew the wheel axis and clean all parts. Refit in reverse order.

3. Ξεβιδώστε τον άξονα και καθαρίστε όλα τα μέρη. Τοποθετήστε τα ξανά ακολουθώντας τη διαδικασία αντίστροφα.

3. Dévissez l'axe de la roue et nettoyez toutes les pièces. Remontez ensuite dans l'ordre inverse.

3. Schroef de wiel los en maak alle onderdelen schoon. Plaats de onderdelen in omgekeerde volgorde terug.

3. Desatornille el eje de la rueda y limpie todas las piezas. Realice el montaje en orden inverso.

3. Desaparafuse o eixo da roda e limpe todas as peças. Volte a montar pela ordem inversa.

3. Svitare l'asse delle ruote e pulire tutte le parti. Rimontare i componenti in ordine inverso.

3. قم بفك محاور العجل ثم قم بتنظيف جميع الأجزاء الخاصة بالعجل. بعد الانتهاء من عملية التنظيف قم بإعادة التركيب.

3. پیچ محور چرخ را باز نموده و تمامی قطعات را تمیز نمایید و دوباره آن را ببندید.

de

eng

gre

fra

ned

esp

por

ita

far

ara



de 1. **Reinigung der Turbobürste.** (nur bestimmte Modelle) Düse vom Staubsaugerrohr entfernen und in der Düse verwickelte Fäden etc. zum Entfernen mit einer Schere durchschneiden. Mit dem Schlauchgriff die Düse reinigen. *

eng 1. **Cleaning the Turbo nozzle:** (certain models only) Disconnect the nozzle from the vacuum cleaner tube and remove entangled threads, etc. by snipping them away with scissors. Use the hose handle to clean the nozzle. *

gre 1. **Καθαρισμός του ακροφύσιου Turbo.** (ορισμένα μόνο μοντέλα) Αποσυνδέστε το ακροφύσιο από το σωλήνα της ηλεκτρικής σκούπας και αφαιρέστε τις μπλεγμένες κλωστές κ.λπ. κόβοντάς τις με κάποιο ψαλίδι. Χρησιμοποιήστε τη χειρολαβή του εύκαμπτου σωλήνα, για να καθαρίσετε το ακροφύσιο. *

fra 1. **Nettoyage des suceurs Turbo** (suivant les modèles): Retirez le suceur du tube de l'aspirateur, puis enlevez les fils emmêlés ou autres en les coupant avec des ciseaux. Utilisez la poignée du flexible pour nettoyer la brosse. *

ned 1. **Het turbomondstuk reinigen** (alleen bepaalde modellen): Maak het mondstuk los van de zuigbuis en verwijder alle verwarde draadjes, enzovoort, door deze met een schaar los te knippen. Gebruik de slanggreep om het mondstuk te reinigen. *

esp 1. **Limpieza de la boquilla turbo** (solo algunos modelos): Desconecte la boquilla del tubo de la aspiradora y retire los hilos u otras fibras enredadas cortándolos con tijeras. Utilice el asa del tubo flexible para limpiar la boquilla. *

por 1. **Limpeza da escova Turbo** (apenas em determinados modelos): Separe a escova do tubo do aspirador e remova fios que possam estar presos, etc, cortando-os com uma tesoura. Utilize a pega da mangueira para limpar a escova. *

ita 1. **Pulizia della bocchetta Turbo** (solo per alcuni modelli): Staccare la bocchetta dal tubo dell'aspirapolvere e rimuovere le fibre e gli altri oggetti impigliati tagliandoli con le forbici. Per pulire la bocchetta, utilizzare l'impugnatura del flessibile. *

far 1. عملية تنظيف فوهة التيربو (فقط بعض الموديلات): قم بفصل الفوهة عن أنبوب الشفط ثم قم بإزالة تراكمات الورق، على سبيل المثال: باستخدام مقص. يمكنك استخدام المبيض أيضاً لتنظيف الفوهة. *

ara پارویی را از لوله جارو برقی جدا نموده و نخ های گیرکرده را با قیچی جدا کنید. از شلنگ برای تمیز کردن پارویی استفاده کنید.



1. **Batterie wechseln, wenn** Anzeigeluchte nicht auf Drücken der Knöpfe reagiert. *

1. **Change battery when light indicator** is not responding when pressing any button. *

1. **Αλλάξε μπαταρία όταν** η φωτεινή ένδειξη δεν ανταποκρίνεται, όταν πατάτε οποιοδήποτε κουμπί. *

1. **Remplacez la pile si** aucun témoin lumineux ne s'allume lorsque vous appuyez sur les boutons. *

1. **Vervang de batterij** indien het indicatielampje op geen enkele knop reageert. *

1. **Cambie la pila cuando** el indicador luminoso no responde al pulsar cualquier botón. *

1. **Substitua as pilhas quando** o indicador luminoso não responder à pressão de qualquer um dos botões. *

1. **Sostituire la batteria quando** la spia luminosa non risponde alla pressione di alcun pulsante. *

1. **قم باستبدال البطارية في حالة** عدم استجابة المؤشرات الضوئية بعد الضغط على أياً من الأزرار. *

دستگاه با قابلیت کنترل روی دسته، زمانیکه چراغ نشانگر روی دسته ی دستگاه قرمز میشود و یا هیچ کدام از دکمه ها کار نمی کنند بطاری باید تعویض گردد.

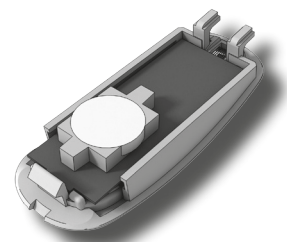

2. Nur Batterien des Typs LITHIUM CR1632 verwenden. Vor dem Entsorgen des Geräts die Batterien entfernen und sicher entsorgen. *

2. Use only LITHIUM CR1632 batteries. Batteries must be removed from the appliance before it is scrapped, and are to be disposed of safely. *

2. Χρησιμοποιήστε μόνο μπαταρίες τύπου LITHIUM CR1632. Πριν απορρίψετε τη συσκευή, πρέπει να αφαιρέσετε τις μπαταρίες και να τις απορρίψετε με ασφάλεια. *

2. Utilisez uniquement des piles de type LITHIUM CR1632. La pile doit être retirée de l'appareil avant que ce dernier ne soit jeté pour un recyclage en toute sécurité. *

2. Gebruik alleen batterijen van het type LITHIUM CR1632. Voordat u het apparaat wegdoet, moet u de batterijen eruit halen en deze op verantwoorde wijze afvoeren. *

2. Utilice solo pilas de tipo LITHIUM CR1632. Se deben quitar las pilas del aparato antes de desecharlo y se deben desechar de forma segura. *

2. Utilize apenas pilhas do tipo LITHIUM CR1632. As pilhas devem ser removidas do aparelho antes de este ser deixado fora e devem ser eliminadas de um modo seguro. *

2. Utilizzare solo batterie al litio tipo CR1632. Rimuovere le batterie dall'apparecchio e smaltirle in modo sicuro prima di rottamare l'elettrodomestico. *

2. يجب استخدام نوع البطارية LITHIUM CR1632 فقط. يجب إزالة البطارية القديمة والتخلص منها بشكل آمن. *

2. فقط از بطاری LITHIUM-CR 1632 باید استفاده شود.

Troubleshooting

Der Staubsauger startet nicht

- Prüfen, ob das Netzkabel an die Netzsteckdose angeschlossen ist.
- Prüfen, ob der Stecker und das Kabel nicht beschädigt sind.
- Prüfen, ob eine Sicherung durchgebrannt ist.
- Prüfen, ob Batterieanzeige reagiert (nur bestimmte Modelle).

Die s-bag®-Anzeige leuchtet (nur bei bestimmten Modellen)

- Prüfen, ob s-bag® voll oder blockiert ist.
- Falls Sie den s-bag® bereits ausgetauscht haben, den Motorfilter wechseln.

Die Filteranzeige leuchtet (nur bei bestimmten Modellen)

- Abluftfilter austauschen.

Der Staubsauger stoppt

Staubsauger ist möglicherweise überhitzt. Vom Stromnetz trennen; Düse, Rohr oder Schlauch auf Verstopfung prüfen. Vor erneuter Verwendung den Staubsauger 30 Minuten abkühlen lassen.

Falls der Staubsauger danach immer noch nicht funktioniert, wenden Sie sich an ein autorisiertes AEG Kundendienstzentrum.

Schlauchverstopfung beseitigen

Verstopfung des Schlauchs durch "Massieren" lösen. Dabei jedoch vorsichtig vorgehen, falls die Blockierung durch Glas oder Nadeln im Schlauch verursacht wurde.

Hinweis: Die Garantie deckt keinerlei durch Reinigung verursachte Schäden an den Schläuchen ab.

Wasser ist in den Staubsauger eingedrungen.

Es ist notwendig, den Motor in einem autorisierten AEG-Servicezentrum auszutauschen. Schäden am Motor, die durch eingedrungenes Wasser verursacht wurden, werden nicht durch die Garantie abgedeckt.

Falls weitere Probleme auftreten, wenden Sie sich an ein autorisiertes AEG-Servicezentrum.

Η ηλεκτρική σκούπα δεν λειτουργεί

- Βεβαιωθείτε ότι το καλώδιο είναι συνδεδεμένο με το ρεύμα.
- Βεβαιωθείτε ότι η πρίζα και το καλώδιο δεν παρουσιάζουν βλάβη.
- Ελέγξτε για καμένη ασφάλεια.
- Ελέγξτε εάν η ενδεικτική λυχνία της μπαταρίας ανταποκρίνεται (μόνο σε ορισμένα μοντέλα).

Η φωτεινή ένδειξη της σακούλας s-bag® είναι αναμμένη (μόνο σε συγκεκριμένα μοντέλα)

- Ελέγξτε εάν η σακούλα s-bag® είναι γεμάτη ή φραγμένη.
- Εάν έχετε ήδη αλλάξει τη σακούλα s-bag®, αλλάξτε το φίλτρο κινητήρα.

Η φωτεινή ένδειξη του φίλτρου είναι αναμμένη (μόνο σε συγκεκριμένα μοντέλα)

- Αλλάξτε το φίλτρο εξαγωγής.

Η λειτουργία της ηλεκτρικής σκούπας διακόπτεται

Η σκούπα ίσως έχει υπερθερμανθεί: απουσιάζετε την από το ρεύμα και ελέγξτε εάν έχει φράξει το ακροφύσιο, ο σωλήνας ή ο εύκαμπτος σωλήνας. Αφήστε τη σκούπα να κρυώσει για 30 λεπτά, πριν να τη συνδέσετε πάλι.

Εάν η σκούπα εξακολουθεί να μην λειτουργεί, επικοινωνήστε με ένα εξουσιοδοτημένο κέντρο εξυπηρέτησης της AEG.

Καθαρισμός του εύκαμπτου σωλήνα

Καθίστε τον εύκαμπτο σωλήνα «πιέζοντάς» τον. Ωστόσο, προσέξτε μην τυχόν πρόκειται για γυαλιά ή βελόνες που έχουν εγκλωβιστεί μέσα στο σωλήνα.

Σημείωση: Η εγγύηση δεν καλύπτει οποιαδήποτε ζημιά προκληθεί στους εύκαμπτους σωλήνες ως αποτέλεσμα του καθαρισμού τους.

Έχει μπει νερό στην ηλεκτρική σκούπα

Θα πρέπει να γίνει αντικατάσταση του κινητήρα σε ένα εξουσιοδοτημένο κέντρο εξυπηρέτησης της AEG. Τυχόν βλάβες του κινητήρα που προκαλούνται από διείσδυση νερού δεν καλύπτονται από την εγγύηση.

Για τυχόν άλλα προβλήματα, επικοινωνήστε με ένα εξουσιοδοτημένο κέντρο εξυπηρέτησης της AEG.

Stofzuiger doet het niet

- Controleer of de stekker in het stopcontact zit.
- Controleer of de stekker en het snoer niet zijn beschadigd.
- Controleer of de zekeringen niet zijn doorgebrand.
- Controleer of het indicatielampje van de batterij reageert (alleen bepaalde modellen).

Het indicatielampje s-bag® brandt (alleen bij specifieke modellen)

- Controleer of de s-bag® vol of verstopt is.
- Als u de s-bag® al hebt vervangen, vervang u ook het motorfilter. Zie pagina 9

Het indicatielampje FILTER brandt (alleen bij specifieke modellen)

- Vervang het uitlaatfilter.

De stofzuiger houdt ermee op

Mogelijk is de stofzuiger oververhit. Haal de stekker uit het stopcontact en controleer of het mondstuk, de buis of de slang verstopt zijn. Laat de stofzuiger een half uur afkoelen voordat u deze weer inschakelt. Als het apparaat nog steeds niet werkt, raadpleegt u een erkend AEG Service Centre.

De slang leegmaken

Knijp in de slang om verstoppen te verwijderen. Wees echter voorzichtig voor het geval de blokkering wordt veroorzaakt door glas of scherpe voorwerpen die in de slang vast zijn geraakt.

Opmerking: de garantie geldt niet voor beschadigingen die zijn ontstaan tijdens het reinigen van de slang.

Er is water in de stofzuiger gekomen

De motor moet door een erkend AEG Service Centre worden vervangen. Schade aan de motor veroorzaakt door binnendringend water valt niet onder de garantie.

Voor alle verdere problemen raadpleegt u een erkend AEG Service Centre.

The vacuum cleaner does not start

- Check that the cable is connected to the mains.
- Check that the plug and cable are not damaged.
- Check for a blown fuse.
- Check if the battery indicator lamp responds (certain models only).

The s-bag® indicator light is illuminated (only applies to certain models)

- Check if the s-bag® is full or blocked.
- If you have already changed the s-bag®, change the motor filter.

The filter indicator light is illuminated (only applies to certain models)

- Change the exhaust filter.

The cleaner stops

The cleaner might be overheated. Disconnect it from the mains; check if the nozzle, tube or hose are blocked. Let the cleaner cool down for 30 minutes before plugging it in again.

If the cleaner still does not work, contact an authorized AEG service centre.

Clearing the hose

Clear the hose by gently squeezing it. Be careful in case the obstruction is caused by glass or needles caught inside the hose.

Note: The warranty does not cover any damage to the hose caused by cleaning it.

Water has been sucked into the vacuum cleaner

It will be necessary to replace the motor at an authorized AEG service centre. Damage to the motor caused by penetration of water is not covered by the warranty.

If you encounter any further problems, contact an authorized AEG service centre.

L'aspirateur ne se met pas en marche

- Vérifiez que le câble est branché au secteur.
- Vérifiez que la prise et le câble ne sont pas endommagés.
- Vérifiez qu'aucun fusible n'a sauté.
- Vérifiez que le témoin des piles fonctionne (suivant les modèles).

Le témoin lumineux du sac à poussière s-bag® est allumé (suivant les modèles)

- Vérifiez si le sac à poussière s-bag® est plein ou colmaté.
- Si vous avez déjà remplacé le sac à poussière s-bag®, remplacez le filtre moteur.

Le témoin lumineux du filtre est allumé (suivant les modèles)

- Remplacez le filtre de sortie d'air.

L'aspirateur s'arrête

Surchauffe potentielle de l'appareil : débranchez-le du secteur ; vérifiez si le suceur, le tube ou le flexible sont obstrués. Laissez l'appareil refroidir pendant 30 minutes avant de le brancher à nouveau. Si l'appareil ne fonctionne toujours pas, contactez un Centre Service Agréé AEG.

Débouchage du flexible

Débouchez le flexible en appuyant sur ce dernier. Cependant, restez vigilant car l'obstruction peut avoir été provoquée par du verre ou des aiguilles coincées dans le flexible.

Remarque : la garantie ne couvre pas les dommages portés au flexible lors de son nettoyage.

De l'eau ou des liquides ont été aspirés

Le moteur doit être remplacé par un Centre Service Agréé AEG. Les dommages portés au moteur par l'aspiration de liquides ne sont pas couverts par la garantie.

Pour tout autre problème, contactez un Centre Service Agréé AEG.

La aspiradora no se pone en funcionamiento

- Compruebe que el cable de alimentación está enchufado a la toma de corriente.
- Asegúrese de que el enchufe y el cable no están dañados.
- Compruebe si se ha fundido algún fusible.
- Compruebe si responde la luz del indicador de la pila (solo en algunos modelos).

La luz del indicador s-bag® está encendida (solo en determinados modelos)

- Compruebe si la bolsa s-bag® está llena o bloqueada.
- Si ya ha cambiado la bolsa s-bag®, cambie el filtro del motor.

La luz del indicador del filtro está encendida (solo en determinados modelos)

- Cambie el filtro de salida de aire

La aspiradora deja de funcionar

Tal vez la aspirador se ha sobrecalentado: desconéctela de la red eléctrica; compruebe si la boquilla, el tubo o el tubo flexible están bloqueados. Deje que la aspiradora se enfríe durante 30 minutos antes de volver a enchufarla.

Si la aspiradora sigue sin funcionar, póngase en contacto con un centro técnico autorizado de AEG.

Limpiécese del tubo flexible

Para limpiar el tubo flexible, "apriételo". No obstante, tenga cuidado si la obstrucción se debe a que hay trozos de cristal o agujas atascados dentro del tubo.

Nota: la garantía no cubre ningún daño ocasionado en los tubos flexibles durante la limpieza.

Ha entrado agua en la aspiradora

En este caso es necesario cambiar el motor en un centro técnico autorizado de AEG. Los daños en el motor causados por la entrada de agua no están cubiertos por la garantía.

Si surgen más problemas, póngase en contacto con un centro técnico autorizado de AEG.

de

eng

gre

fra

ned

esp

por

ita

far

ara

O aspirador não arranca

- Verifique se o cabo está ligado à corrente.
- Verifique se a ficha e o cabo não estão danificados.
- Verifique se há algum fusível queimado.
- Verifique se a luz indicadora das pilhas responde (apenas determinados modelos).

A luz indicadora do saco s-bag® está acesa (apenas em modelos específicos)

- Verifique se o saco s-bag® está cheio ou bloqueado.
- Se já tiver substituído o saco s-bag®, substitua o filtro do motor.

A luz indicadora do filtro de saída ar está acesa (apenas em modelos específicos)

- Substitua o filtro de saída de ar.

O aspirador pára

O aspirador poderá ter sobreaquecido: desligue-o da corrente; verifique se a escova, o tubo ou a mangueira estão bloqueados. Deixe o aspirador arrefecer durante 30 minutos antes de voltar a ligá-lo. Se o aspirador continuar a não funcionar, contacte um centro de assistência AEG autorizado.

Desobstrução da mangueira

Desobstrua a mangueira “apertando-a”. Contudo, tenha cuidado no caso de a obstrução ter sido causada por vidros ou agulhas presas no interior da mangueira.

Nota: A garantia não cobre quaisquer danos às mangueiras provocados pela limpeza das mesmas.

Entrou água no aspirador

Será necessário proceder à substituição do motor num centro de assistência AEG autorizado.

Os danos causados no motor pela entrada de água não estão cobertos pela garantia.

No caso de detectar outros problemas, contacte um centro de assistência AEG autorizado.

de

eng

gre

fra

ned

esp

por

ita

far

ara

ita

L'aspirapolvere non si accende

- Controllare che il cavo sia collegato alla presa di corrente elettrica.
- Controllare che la spina e il cavo non siano danneggiati.
- Controllare che non vi sia un fusibile bruciato.
- Controllare che la spia luminosa della batteria risponda ai comandi (solo per alcuni modelli).

L'indicatore del sacchetto s-bag® è acceso *(solo per alcuni modelli)*

- Controllare che il sacchetto s-bag® non sia pieno o ostruito.
- Se il sacchetto s-bag® è già stato sostituito, sostituire il filtro del motore.

L'indicatore del filtro è acceso *(solo per alcuni modelli)*

- Sostituire il filtro in uscita.

L'aspirapolvere si spegne

Possibile surriscaldamento dell'aspirapolvere: scollegarlo dalla rete elettrica e controllare che la bocchetta, il tubo telescopico o il flessibile non siano ostruiti. Lasciare raffreddare l'aspirapolvere per 30 minuti prima di collegarlo e accenderlo di nuovo.

Se l'aspirapolvere continua a non funzionare, contattare un centro di assistenza Electrolux autorizzato.

Svuotamento del flessibile

Per svuotare il flessibile, schiacciarlo. Prestare tuttavia molta attenzione qualora l'ostruzione sia dovuta a frammenti di vetro o aghi.

Nota: La garanzia non copre eventuali danni subiti dai flessibili mentre li si pulisce.

Infiltrazione d'acqua nell'aspirapolvere

È necessario far sostituire il motore presso un centro di assistenza autorizzato Electrolux. I danni al motore causati dall'infiltrazione d'acqua non sono coperti dalla garanzia.

Per altri problemi contattare un centro di assistenza Electrolux autorizzato.

المكنسة لا تعمل

يرجى التأكد من ان السلك الكهربائي قد تم توصيلة بمخرج الكهرباء.

يرجى التأكد من ان القابس والسلك الكهربائي لست تالف.

يرجى التأكد من ان قاطع التيار الكهربائي سليم.

يرجى التأكد من ان مؤشرات البطارية تستجيب بشكل طبيعي. (فقط بعض الموديلات)

مؤشر كيس الغبار-S® يومض (فقط بعض الموديلات)

معم بالتأكد من ان كيس الغبار-S® غير ممتلئ او غير مسدود.

في حالة انه تم استبدال كيس الغبار-S®, قم باستبدال فلتر الموتور.

مؤشر فلتر الغبار يومض (فقط بعض الموديلات)

معم باستبدال فلتر الغبار.

المكنسة تتوقف عن العمل اثناء التشغيل

المكنسة توقفت بسبب ارتفاع درجة حرارة الموتور: قم بفصل المكنسة من

الكهرباء ؛ يرجى التأكد من عدم انسداد فوهة الشفط، أنبوب او خرطوم الشفط.

لا تتم بتوصيل المكنسة بمخرج الكهرباء لمدة 30 دقيقة. في حالة ان المكنسة لازلت لا تعمل قم بالتواصل مع اقرب مركز صيانة AEG معتمد.

عملية تنظيف الخرطوم

قم «بالضغط» على الخرطوم. توخي الحذر اثناء عملية التنظيف من قطع الزجاج او

الابر التي قد تكون سبب الانسداد.

ملحوظة: الضمان لا يشمل اي اضرار قد تحدث للخرطوم اثناء عملية تنظيفه.

لقد تم شفط بعض الماء بالمكنسة

من الضروري استبدال الموتور من مركز صيانة AEG معتمد. الضمان لا يشمل

تلف الموتور لوصول المياه اليه.

لمزيد من الاستفسارات برجاء الاتصال بمركز صيانة AEG المعتمد.

عیب یابی

وقتی جاروبرقی روشن نمی شود:

ممطمئن شوید که دو شاخه جاروبرقی به پریز برق متصل است.

از سالم بودن پریز برق مطمئن شوید.

◌لامپ نشانگر باطری را کنترل کنید.(در مد لهای خاص)

وقتی چراغ نشانگر S-Bag روشن است(در مد لهای خاص):

مکیسه جاروبرقی را کنترل کنید که پر یا مسدود نباشند.

◌اگر بیش از این کیسه را تعویض کرد ه اید، فیلتر موتور را تعویض کنید.

نشانگر فیلتر روشن است:

فیلتر خروج هوا را عوض کنید.

جارو برقی متوقف می شود:

ممکن است جاروبرقی بیش از حد گرم شده باشد.دوشاخه آن را از برق خارج کنید ، بررسی کنید که پارویی لوله و شلنگ(خرطومی) مسدود نشده باشد. دستگاه را ۳۰ دقیقه خاموش نگه دارید تا خنک شود و دوباره به برق وصل کنید. اگر دستگاه کار نمی کند با یک مرکز خدمات مجاز آگ تماس حاصل فرما بید.

تمیزکردن شلنگ(خرطومی):

شلنگ(خرطومی) را تکان دهید تا چنانچه مسدود شده است تمیز شود، مراقب انسداد ناشی از شیشه یا سوزن داخل خرطومی باشید.

تذکر: ضمانتنامه آسیب های ناشی از تمیز کردن شلنگ(خرطومی) را پوشش نمیدهد.

از جاروبرقی برای جمع کردن مایعات استفاده شده است:

در این حالت لازم است به مرکز خدمات مجاز آگ مراجعه نموده و موتور دستگاه تعویض شود.

تذکر: ضمانتنامه صدمات ناشی از نفوذ آب به موتور را پوشش نمیدهد.

de

eng

gre

fra

ned

esp

por

ita

far

ara

Deutsch

Recyceln Sie Materialien mit dem Symbol .
Entsorgen Sie die Verpackung in den entsprechenden Recyclingbehältern. Recyceln Sie zum Umwelt- und Gesundheitsschutz elektrische und elektronische Geräte.

Entsorgen Sie Geräte mit diesem Symbol  nicht mit dem Hausmüll. Bringen Sie das Gerät zu Ihrer örtlichen Sammelstelle oder wenden Sie sich an Ihr Gemeindeamt.

Français

Recyclez les matériaux portant le symbole . Déposez les emballages dans les conteneurs prévus à cet effet. Contribuez à la protection de l'environnement et à votre sécurité, recyclez vos produits électriques et électroniques.

Ne jetez pas les appareils portant le symbole  avec les ordures ménagères. Emmenez un tel produit dans votre centre local de recyclage ou contactez vos services municipaux.

Português

Recicle os materiais que apresentem o símbolo .
Coloque a embalagem nos contentores indicados para reciclagem. Ajude a proteger o ambiente e a saúde pública através da reciclagem de aparelhos eléctricos e electrónicos.

Não elimine os aparelhos que tenham o símbolo  juntamente com os resíduos domésticos. Coloque o produto num ponto de recolha para reciclagem local ou contacte as suas autoridades municipais.

Arabic

أعد تدوير المواد الموضوع عليها الرمز  وضع العبوة في الحاويات المخصصة لإعادة تدويرها. ساعد في حماية البيئة وصحة الإنسان وفي إعادة تدوير نفايات الأجهزة الكهربائية والإلكترونية. لا تتخلص من الأجهزة الموضوع عليها الرمز مع النفايات المنزلية. أعد المنتج إلى مرفق إعادة التدوير المحلي لدنياً، اتصل بمكتب البلدية.

English

Recycle the materials with the symbol .
Put the packaging in applicable containers to recycle it. Help protect the environment and human health and to recycle waste of electrical and electronic appliances.



Do not dispose appliances marked with the symbol  with the household waste. Return the product to your local recycling facility or contact your municipal office.

Nederlands

Recycle de materialen met het symbool . Gooi de verpakking in een geschikte verzamelcontainer om het te recyclen. Help om het milieu en de volksgezondheid te beschermen en recycle het afval van elektrische en elektronische apparaten. Gooi apparaten gemarkeerd

met het symbool  niet weg met het huishoudelijk afval. Breng het product naar het milieustation bij u in de buurt of neem contact op met de gemeente.

Italiano

Riciclare i materiali con il simbolo . Buttare l'imballaggio negli appositi contenitori per il riciclaggio. Aiutare a proteggere l'ambiente e la salute umana e a riciclare rifiuti derivanti da apparecchiature elettriche ed elettroniche. Non smaltire le apparecchiature che riportano il simbolo  insieme ai normali rifiuti domestici. Portare il prodotto al punto di riciclaggio più vicino o contattare il comune di residenza.

Ελληνικά

Ανακυκλώστε τα υλικά που φέρουν το σύμβολο .
Τοποθετήστε τα υλικά συσκευασίας σε κατάλληλα δοχεία για ανακύκλωση. Συμβάλλετε στην προστασία του περιβάλλοντος και της ανθρώπινης υγείας ανακυκλώνοντας τις άχρηστες ηλεκτρικές και ηλεκτρονικές συσκευές. Μην απορρίπτετε με τα



οικιακά απορρίμματα συσκευές που φέρουν το σύμβολο .
Επιστρέψτε το προϊόν στην τοπική σας μονάδα ανακύκλωσης ή επικοινωνήστε με τη δημοτική αρχή.

Español

Recicle los materiales con el símbolo . Coloque el material de embalaje en los contenedores adecuados para su reciclaje. Ayude a proteger el medio ambiente y la salud pública, así como a reciclar residuos de aparatos eléctricos y electrónicos. No deseché los aparatos

marcados con el símbolo  junto con los residuos domésticos. Lleve el producto a su centro de reciclaje local o póngase en contacto con su oficina municipal.

Farsi

مواد با نماد  را بازیافت کنید. بسته بندی را در ظروف مخصوص برای بازیافت قرار دهید. به حفاظت از محیط زیست و سلامت انسان کمک کنید و زباله وسایل الکتریکی و الکترونیکی را بازیافت کنید. لوازم مشخص شده با نماد  را با زباله خانگی دور نریزید. محصول را به مکان بازیافت محلی برگردانید یا با دفتر شهرداری خود تماس بگیرید.

