

# M232 Monkey Light®

## Installation Instructions

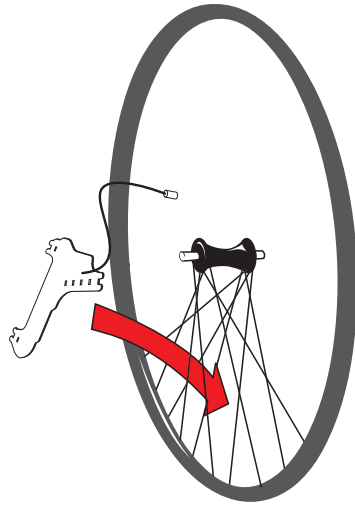

1. Insert between spokes.

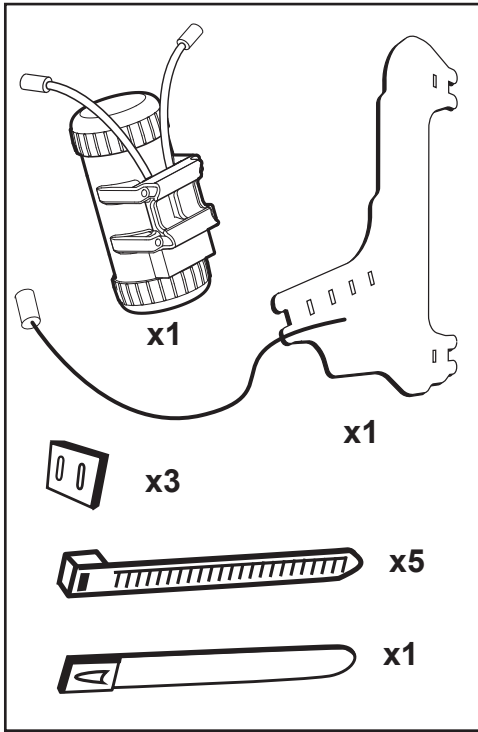
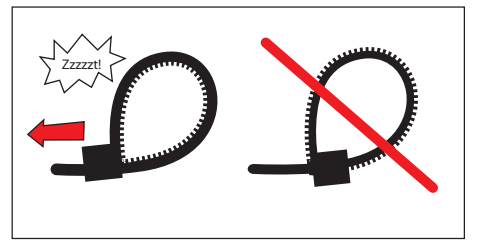
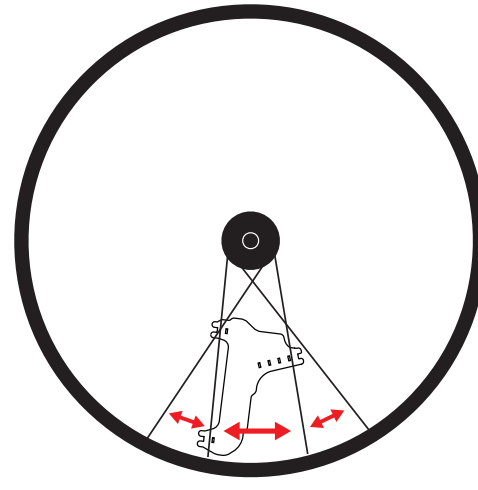

2. Align with wide area.

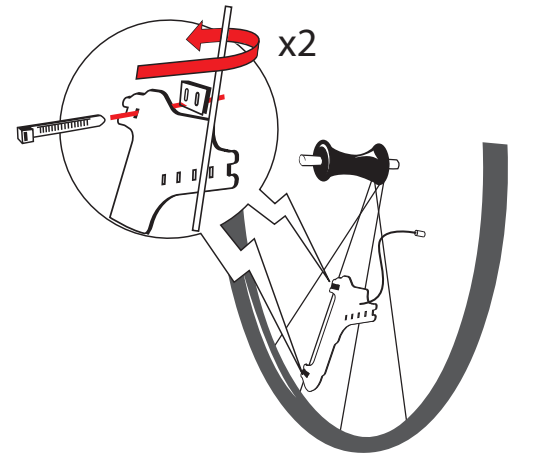

3. Attach with rubber block between light and spoke.

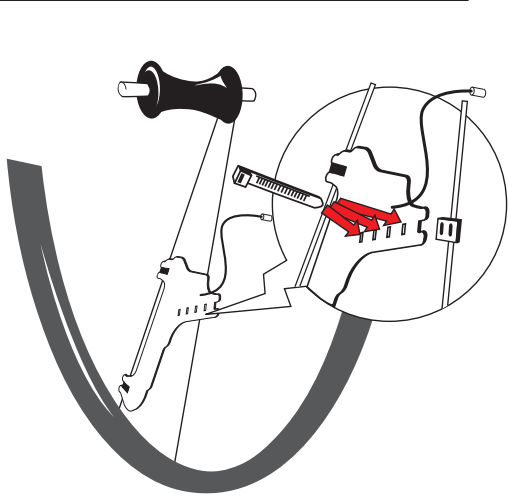

4. Attach to second spoke. Use closest slot.

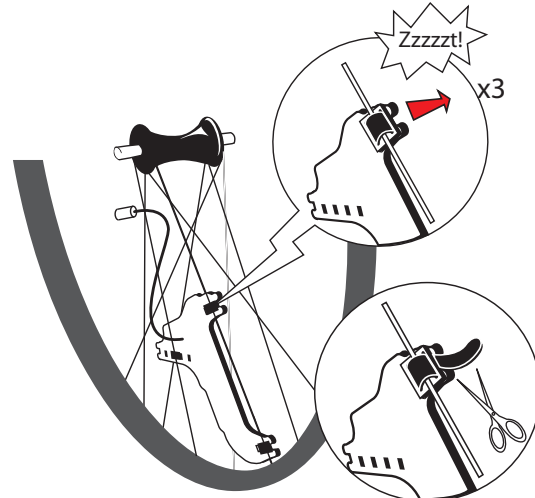

5. Tighten straps, then cut off excess.

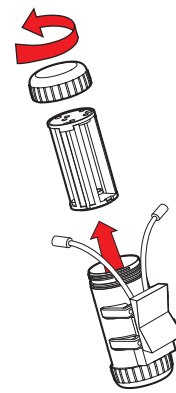

6. Remove inner capsule.

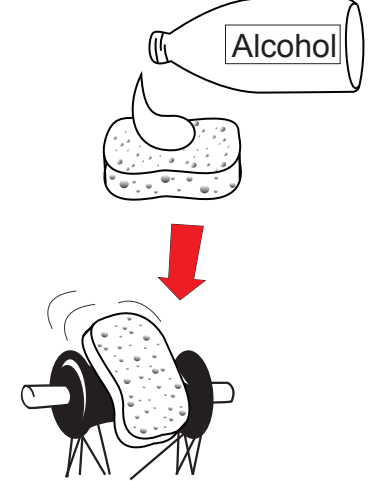

7. Clean hub.

**NO** 1) Settes inn mellom eikene.  
2) Innrett etter det brede området.  
3) Festes med gummiblokk mellom lykt og eike.  
4) Reim til andre eike. Bruk nærmeste.  
5) Dra reimene stramt, deretter kutter du av det overflødig.  
6) Fjern indre holder.  
7) Vask navet.

**DA** 1) Sæt in mellem eger.  
2) Ret til med bredt område.  
3) Fastgør med gummiklods mellem lygte og eger.  
4) Sæt fast på den anden ege. Benyt nærmeste åbning.  
5) Stram stropperne op og afklip det overskydende.  
6) Fjern den indre kapsel.  
7) Rengør navet.

**SE** 1) För in mellan ekrarna.  
2) Justera efter den breda delen.  
3) Sätt fast med gummiblock mellan lampa och eker.  
4) Rem för andra ekern. Använd närmaste öppning.  
5) Dra åt remmarna hårt, skär sedan bort överblivna delar.  
6) Ta bort den inre hållaren.  
7) Rengör navet.

**PT** 1) Encaixe entre os raios.  
2) Alinhe com a área larga.  
3) Prenda com o bloco de borracha entre a lâmpada e o raio.  
4) Prenda a tira no segundo raio. Utilize a fenda mais próxima.  
5) Puxe as tiras firmemente e corte o excesso.  
6) Remova o suporte interno.  
7) Limpe o cubo.

**KO** 1) 바퀴살 사이에 삽입합니다.  
2) 넓은 지역에 맞춰 정렬시킵니다.  
3) 조명과 바퀴살 사이 고무 블럭에 부착합니다.  
4) 두 번째 바퀴살에 붙이기. 가장 가까운 구멍 사용하기.  
5) 줄을 단단히하고, 여분 자르기.  
6) 안쪽의 캡슐 제거하기.  
7) 자전거 허브를 청소하십시오.

**FR** 1) Insérez entre les rayons.  
2) Aligner avec la zone la plus large.  
3) Fixez avec une cale en caoutchouc entre le phare et les rayons.  
4) Fixer sur le second rayon. Utiliser l'encoche la plus proche.  
5) Serrer les sangles, puis couper le surplus.  
6) Retirer la capsule interne.  
7) Nettoyez le moyeu.

**ES** 1) Inserte entre los rayos.  
2) Alinee con la zona ancha.  
3) Sujete con bloque de goma entre la luz y el rayo.  
4) Una al 2º rayo. Use la ranura más cercana.  
5) Ajuste las correas, luego corte el exceso.  
6) Quite la cápsula interna.  
7) Limpie el buje.

**IT** 1) Inserire tra i raggi.  
2) Allinearsi con l'area ampia.  
3) Collegare con il blocchetto di gomma tra la luce e il raggio.  
4) Fissare al secondo raggio.  
5) Stringere le fascette, quindi tagliare Utilizzare la fessura più vicina.  
6) Togliere la capsula interna.la parte in eccesso.  
7) Pulire il mozzo.

**FI** 1) Asenna pinnojen väliin.  
2) Kohdista leveämpään pinnaväliin.  
3) Kiinnitä nippusiteillä käyttäen välissä kumipalaa.  
4) Kiinnitä toinen pää sopivasta kohdasta pinnaan.  
5) Kiristä kaikki nippusiteet ja katkaise ylinmääräiset pois.  
6) Poista sisäkapsemi.  
7) Pese keskio.

**JP** 1)スポークの間に挿入します。  
2)幅の広い部分に揃えます。  
3)ライトとスポークの間にゴムのブロックを使って取り付けます。  
4)2番目のスポークに取り付けます。最も近い  
5)ストラップを強く引き締め、余った部分を切り取ります。  
6)内部カプセルを取り外します。  
7)ハブを綺麗に洗浄します。

**RU** 1) Вставьте между спицами.  
2) Расположите в широком зазоре.  
3) Закрепите, вставив квадратную резиновую прокладку между подсветкой и спицей.  
4) Прикрепите ко 2-й спице. Используйте ближайшее установочное отверстие.  
5) Затяните крепежные хомуты, а затем обрежьте лишнее.  
6) Извлеките внутреннюю крышку.  
7) Очистите втулку.

**PL** 1) Wsuń między szprychy.  
2) Dopasuj w najszerszym miejscu.  
3) Przymocuj umieszczając gumowy bloczek między oświetleniem a szprychą.  
4) Przymocuj do drugiej szprychy. Użyj najbliższego otworu.  
5) Naciągnij paski, następnie odetnij wystające fragmenty.  
6) Usuń wewnętrzną pojemniczek.  
7) Umyj piastę.

**DE** 1) Zwischen den Speichen einführen.  
2) An den Zwischenräumen ausrichten.  
3) Mit einem Gummiblock zwischen Licht und Speiche befestigen.  
4) An einer zweiten Speiche befestigen. Den am nächsten liegenden Schlitz verwenden.  
5) Bänder anziehen, dann die Überlänge abschneiden.  
6) Innenkapsel entfernen.  
7) Die Radnabe reinigen.

**EL** 1) Εισάγετε μεταξύ των ακτίνων.  
2) Ευθυγραμμίστε με την φαρδιά πλευρά.  
3) Συνδέστε με το ελαστικό κομμάτι μεταξύ φωτός και ακτίνας.  
4) Προσαρμόστε στην 2η ακτίνα. Χρησιμοποιήστε την πλησιέστερη εγκοπή.  
5) Σφίξτε τα λουριά, έπειτα κόψτε ό,τι περισσεύει.  
6) Αφαιρέστε την εσωτερική κάψουλα.  
7) Καθαρίστε τον άξονα.

**NL** 1) Voeg in tussen spaken.  
2) Lijn uit met het brede gedeelte.  
3) Bevestig met rubberen blok tussen fietslamp en spaak.  
4) Bevestig aan een tweede spaak. Gebruik de dichtstbijzijnde opening.  
5) Trek de bandjes aan, snijd vervolgens het overbodige materiaal weg.  
6) Verwijder de binnencapsule.  
7) Achteras schoonmaken.

**ID** 1) Sisipkan di antara jeruji.  
2) Sesuaikan dengan luasnya.  
3) Kaitkan dengan penyangga karet di antara lampu dan jeruji.  
4) Pasang pada jari-jari kedua. Gunakan celah terdekat.  
5) Kencangkan tali pengikat, kemudian potong kelebihanannya.  
6) Lepaskan kapsul bagian dalam.  
7) Bersihkan hub.

**TR** 1) Tellerin arasına yerleştirin.  
2) Geniş alana göre hizalayın.  
3) Lastik tamponu ışıkla tel arasına takın.  
4) 2. jant teline iliştiriniz. En yakın yuvayı kullanınız.  
5) Kayışları sıkınız ve artan kısımlarını kesiniz.  
6) İç kapsülü çıkarınız.  
7) Tekerleğin göbeğini temizleyin.

**HU** 1) Illeszd be a küllök közé.  
2) A szélesebbik küllöközben legyen.  
3) Rögzítsd két kábelkötegelővel az egyik küllőhöz.  
4) Rögzítsd a másik küllőhöz a legközelebb eső résen keresztül.  
5) Húzd szorosra a kötegelőket és vágd le a kilógó végüket.  
6) Az elemtekből vedd ki a belső tartót.  
7) Pucold le a zsíros koszt a kerékagyról.

**ZH-S** 1) 插入辐条之间。  
2) 与宽阔区域对齐。  
3) 将橡胶块放在车灯和辐条之间。  
4) 固定到第二根辐条上。使用距离最近的插孔  
5) 拉紧捆绑带，并剪掉多余部分  
6) 去除内套  
7) 清洁集线器。

**ZH-T** 1) 在輪輻之間插入。  
2) 對齊寬闊區域。  
3) 將橡膠塊置於車燈與輪輻之間。  
4) 固定在第二根輻條上。使用最接近的插槽。  
5) 綁緊固定帶，然後剪掉多餘部份。  
6) 取出內盒。  
7) 清潔集線器。

**TH** 1) ใส่ไว้ระหว่างซี่ล้อ  
2) จัดตำแหน่งให้แนบกับพื้นที่กว้าง  
3) ใช้บล็อกยางยึดระหว่างไฟกับซี่ล้อ  
4) ติดเข้ากับซี่ล้อที่สอง ใช้ช่องที่ใกล้ที่สุด  
5) ดึงสายรัดให้แน่น แล้วจึงตัดส่วนที่เหลือทิ้ง  
6) ถอดแคปซูลข้างในออก  
7) ทำความสะอาดดุมล้อ

**HI** 1) तिल्लियों के बीच में प्रविष्ट करें।  
2) चौड़े क्षेत्र की सीध में लाएँ।  
3) बत्ती व तीली के बीच रबड़ के गुटके के साथ जोड़ें।  
4) दूसरी तीली में लगाएँ। निकटतम स्लॉट का उपयोग करें।  
5) फीते को कसें, फिर फा.लतू बचे को काट दें।  
6) अंदर के कैप्सूल को निकालें।  
7) पहिये की नाह साफ करें।

1. قم بوضعه داخل مكبح الفرامل.  
2. قم بوضعه بمحاذاة أ عرض منطقة.  
3. اربط الوسادات المطاطية بي ن المكبح والضوء. اربطه بالمكابح.  
4. اربطه بالمكبح الثاني. استخدم أقرب فتحة.  
5. اربط الأحزمة بإحكام، ثم قص الزائد.  
6. قم بإزالة الحامل الداخلي.  
7. قم بتنظيف الموزع.



www.monkeylectric.com/support

monkeylectric®



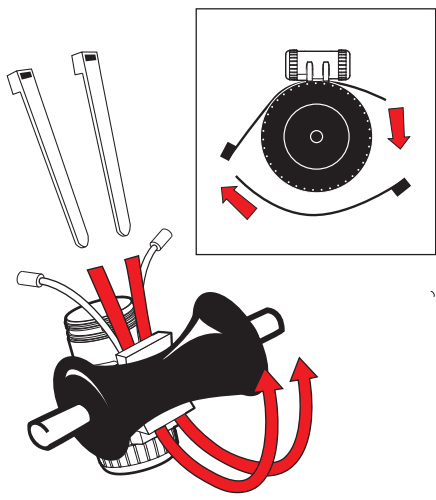

8. Attach to hub, for large hub use 4 straps.

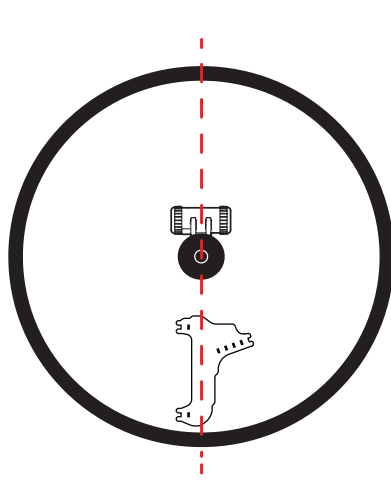

9. Align for balance.

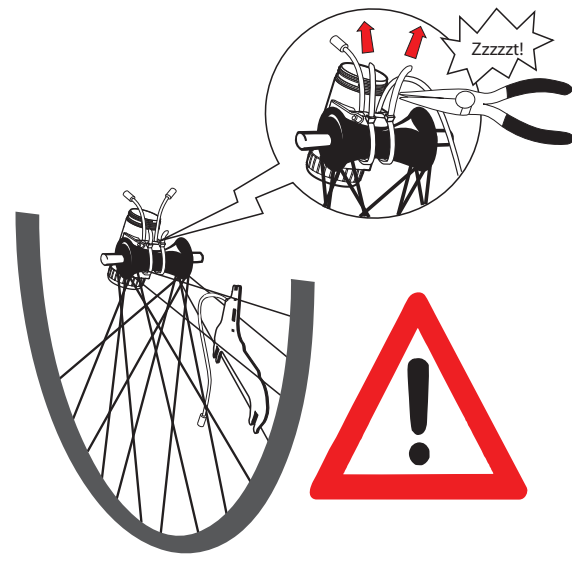

10. Pull straps tight!

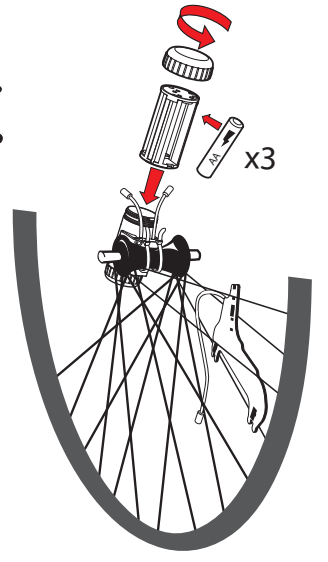

11. Insert battery.

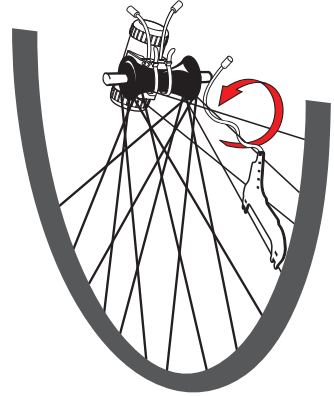

12. Wrap loose wire.

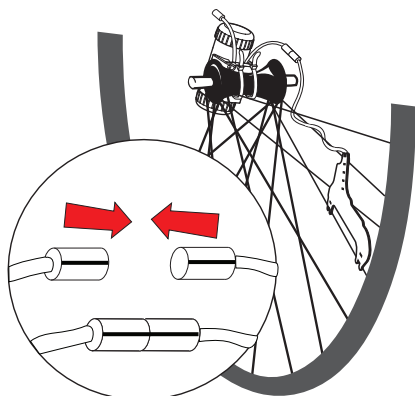

13. Plug together.

### Optional: Anti-theft metal strap

The metal strap can only be used once. Make sure the light is mounted correctly.

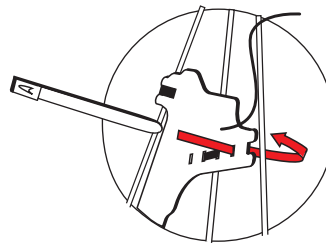

14. Use available slot and spoke.

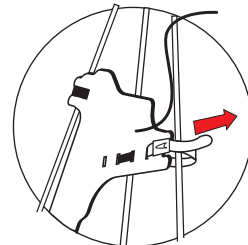

15. Bend tip over latch.

**NO** 8) Reim til knutepunkt. Bruk 4 reimer for store knutepunkter.  
9) Juster for balanse.  
10) Dra reimen stramt!  
11) Sett inn batterier.  
12) Vikle den løse ledningen.  
13) Plugg sammen.  
**Valgfri: Tyverimetallreim.** Buntebåndet kan bare bli brukt en gang. Sørg for at lyset er korrekt montert.  
14) Bruk tilgjengelige spor og eiker.  
15) Bøy enden over hodet.

**DA** 8) Fastgør til nav. Til store nav, brug 4 stropper.  
9) Ret til for balance.  
10) Opstram stropperne!  
11) Indsæt batterier.  
12) Fastgør det løse kabel.  
13) Slut ledningerne sammen.  
**Valgfri: Metalstrop til tyverisikring.** Metalstroppen kan kun bruges én gang. Sørg for, at lysdiodeerne er korrekt monteret.  
14) Benyt tilgængelige åbning og ege.  
15) Bøj enden over hovedet

**SE** 8) Rem till nav. För stort nav, använd 4 remmar.  
9) Rikta för balans.  
10) Dra åt remmarna hårt!  
11) Sätt i batterier.  
12) Skruva åt lösa vajrar.  
13) Slå samman.  
**Valfritt: Metallband mot stöld.** Metallbygeln kan endast användas en gång. Se till att belysningen är korrekt monterad.  
14) Dra åt hårt.  
15) Böj ändan över huvudet.

**PT** 8) Prenda a tira no eixo. Para um eixo largo, utilize 4 tiras.  
9) Alinhe para equilibrar.  
10) Puxe as tiras firmemente!  
11) Coloque as baterias.  
12) Enrole o fio solto.  
13) Conecte.  
**Opcional:Tira de metal antirroubo.** A tira de metal pode ser utilizada somente uma vez. Verifique se as luzes estão montadas corretamente.  
14) Utilize a fenda e o raio disponíveis.  
15) Dobre a extremidade por cima para quebrar.

**KO** 8) 바퀴통에 붙이기. 대형 바퀴통에 줄 4개 사용하기.  
9) 균형을 잡아 정렬하기.  
10) 줄을 단단히 당기기.  
11) 건전지 삽입하기.  
12) 느슨한 와이어를 감싸십시오.  
13) 플러그 함께 붙이기.  
선택: 도난방지 철사줄. 금속 벨트는 한 번만 사용할 수 있습니다. 라이트가 올바르게 설치되었는지 확인하십시오.  
14) 이용 가능한 구멍 및 바퀴살 사용하기.  
15) 자물쇠위로 끝을 구부리기. 구부리기.

**FR** 8) Fixer au moyeu. Pour les plus grands moyeux, utiliser 4 sangles.  
9) Aligner pour un meilleur équilibre.  
10) Serrer les sangles fermement!  
11) Insérer les piles.  
12) Enroulez le fil lâche.  
13) Connecter.  
**En option: Courroie métallique anti-vo.** La sangle en métal ne peut être utilisée qu'une seule fois. Assurez-vous que le jeu de lumière est correctement installé.  
14) Utiliser une fente et un rayon disponibles.  
15) Plier pour faire basculer sur le loquet.

**ES** 8) Una a la masa. Para una masa grande use 4 correas.  
9) Alinear para un buen balanceo.  
10) Tire firmemente de las correas para ajustar!  
11) Inserte las baterías.  
12) Enrolle el cable suelto.  
13) Enchúfelos.  
**Opcional:Correa de metal anti- robo.** La correa de metal sólo se puede usar una vez. Asegúrese de que la lámpara esté montada correctamente.  
14) Use la ranura disponible y el rayo.  
15) Doble la punta sobre el seguro.

**IT** 8) Fissare al mozzo. Per mozzi di grandi dimensioni utilizzare 4 fascette.  
9) Allineare per un buon equilibrio.  
10) Stringere le fascette con forza!  
11) Inserire le batterie.  
12) Attorcigliare il cavo ben stretto.  
13) Collegare.  
**Opcionale: Laccio antifurto di metallo.** La fascetta metallica può essere utilizzata una sola volta.  
14) Utilizzare fessure e raggi disponibili. Assicurarsi che la luce sia montata correttamente.  
15) Piegarla la punta sopra la chiusura.

**FI** 8) Kiinnittää napaan, jos napa on iso, käyttää neljää nippusidettä.  
9) Kohdistaa tasapainoon.  
10) Kiristää nippusiteet!  
11) Asenna paristot.  
12) Kiedo löysää vajeri.  
13) Kytke kaapeli.  
**Halutessasi voit asentaa metallisiteen varkauden estoksi.** Metalliside on kertakäyttöinen. Varmista, että kiristät sen kerralla kohdalleen.  
14) Käytä vapaata aukkoa ja pinnaa.  
15) Käännä pää salvan yli.

**JP** 8) ハブに取り付けます。大型のハブには、4本のストラップを使用してください。  
9) バランスよく揃えます。  
10) ストラップを固く引き締めます。  
11) バッテリーを挿入します。  
12) 余分なワイヤを巻きつけます。  
13) 接合します。  
**オプション: 盗難防止用メタル・ストラップ。** 金属製ストラップは1回のみ使用可能です。ライトが正しく据え付けられていることを確認してください。  
14) 空いているスロットとスポークを使います。  
15) ラッチ上で先端を曲げます。

**RU** 8) Прикрепите к ступице. Для ступиц большого размера используйте 4 хомута.  
9) Отбалансируйте.  
10) Крепко затяните хомуты!  
11) Вставьте батарейки.  
12) Оберните свободный провод.  
13) Соедините вместе.  
**Дополнительная опция: Металлический хомут, предохраняющий от кражи.** Металлический хомут предназначен для однократного использования. Убедитесь в том, что подсветка правильно установлена.  
14) Используйте свободное установочное отверстие и спицу.  
15) Загните кончик за зацепку.

**PL** 8) Przymocuj do piasty. W przypadku dużej piasty użyj 4 pasków.  
9) Wyrównaj, aby zachować dobre wyważenie.  
10) Naciągnij mocno paski!  
11) Włóż baterie.  
12) Luźno owiń przewód.  
13) Połącz.  
**Opcjonalnie: Metalowy pasek zabezpieczający przed kradzieżą.** Pasek metalowy jest jednorazowego użytku. Sprawdź, czy oświetlenie jest zamontowane prawidłowo.  
14) Użyj dostępnego otworu i szprychy.  
15) Przechył końcówkę nad zapieciem.

**DE** 8) An der Radnabe befestigen. Bei großen Radnaben 4 Bänder verwenden.  
9) Ausrichten, um Gleichgewicht herzustellen.  
10) Bänder fest anziehen!  
11) Batterien einlegen.  
12) Losen Draht aufwickeln.  
13) Zusammenstecken.  
**Optional:Diebstahlsicherung aus Metall.** Das Metallband kann nur einmal verwendet werden. Achten Sie darauf, dass die Beleuchtung richtig montiert ist.  
14) Freien Schlitz und freie Speiche verwenden.  
15) Spitze über die Verriegelung biegen.

**EL** 8) Προσαρμόστε στον αφαλό. Για μεγάλο αφαλό χρησιμοποιήστε 4 ιμάντες.  
9) Ευθυγραμμίστε για ισορροπία.  
10) Τραβήξτε σφιχτά τους ιμάντες!  
11) Εισάγετε μπαταρίες.  
12) Τυλίξτε το καλώδιο χαλαρά.  
13) Συνδέστε μαζί.  
**Προαιρετικό: Αντικλεπτικός μεταλλικός ιμάντας.** Ο μεταλλικός ιμάντας μπορεί να χρησιμοποιηθεί μόνο μια φορά. Βεβαιωθείτε ότι το φανάρι έχει εγκατασταθεί σωστά.  
14) Χρησιμοποιήστε διαθέσιμη εγκοπή και ακτίνα.  
15) Λυγίστε την κορυφή πάνω από το μάνταλο.

**NL** 8) Bevestig aan de spil. Gebruik 4 bandjes voor een grote spil.  
9) Uittijnen voor een goede balans.  
10) Bandjes strak aantrekken!  
11) Plaats de batterijen.  
12) Wikkel los draad.  
13) Steek de delen in elkaar.  
**Optioneel:Metalen antidiefstalband.** De metalen band kan slechts eenmaal worden gebruikt. Zorg ervoor dat het licht correct is gemonteerd.  
14) Gebruik een vrije ruimte en een vrije spaak.  
15) Buig het uiteinde over de vergrendeling.

**ID** 8) Pasang pada poros. Untuk poros tengah berukuran besar, gunakan 4 tali pengikat.  
9) Sejajarkan agar seimbang.  
10) Tarik ikatan dengan kencang!  
11) Masukkan baterai.  
12) Lilitkan kabel yang longgar.  
13) Pasang secara bersamaan.  
**Pilihan:Tali baja Anti-Maling.** Tali logam hanya dapat digunakan sekali saja. Pastikan lampu dipasang menggantung dengan benar.  
14) Gunakan celah dan jari-jari yang tersedia.  
15) Tekuk bagian ujung terhadap gerendel.

**TR** 8) Tekerlek göbeğine ekleyiniz. Geniş göbek için 4 kayış kullanınız.  
9) Dengeyi sağlamak için hizalayın.  
10) Kayışları sıkıca çekiniz!  
11) Pilleri yerleştiriniz.  
12) Boşta ki kabloyu dolayın.  
13) Birlikte takınız.  
**İsteğe bağlı: Hırsızlık-Önleme metal kayışı.** Metal kayış sadece bir defa kullanılabilir. Işığın doğru şekilde monte edilmesini sağlayın.  
14) Mevcut yuva ve jant tellerini kullanınız.  
15) Uç kısmı mandal üzerinden bükünüz.

**HU** 8) Az elemntokot kösd a kerékagyhoz kötegelökkel. Toldj össze két-két kötegelót ha vastag a kerékagy.  
9) Állítsd be, hogy az elemtok a panelhez képest a tengely túoldalán legyen.  
10) Húzd a kötegelókat jó szorosra.  
11) Tégy 3 ceruzaelemet az elemtokba.  
12) A drótot lazán tekerd a küllő köré.  
13) Dugd össze a drótok csatlakozóit úgy, hogy a rajtuk levő csikok találkozzanak.  
**Ha úgy érzed: lopásgátló fémpánt:** egyszer használható, akkor tedd fel, ha a panel már biztos hogy jól van felrakva.  
14) A fémpánttal kösd a panelt az egyik küllőhöz a közelebb eső résen keresztül.  
15) Húzd szorosra és hajtsd vissza a végét.

**ZH-S** 8) 固定到轮毂大的轮毂使用4条带子。  
9) 调整使之平衡  
10) 拉紧捆绑带  
11) 插入电池  
12) 包裹松动的线路。  
13) 插在一起  
选配件: 防盗金属带。金属链条只能使用一次。确保灯的正确安装。  
14) 使用可用的插孔和辐条  
15) 将尖端弯曲至锁上。

**ZH-T** 8) 连接至轮毂。大型轮毂需使用4条固定带。  
9) 对齐以保持平衡。  
10) 将固定带拉紧。  
11) 插入电池。  
12) 包裹松动的线路。  
13) 一起插入。  
选配件: 防盗固定带。金属扣带只能使用一次。请确认车灯安装位置正确无误。  
14) 使用其余的插槽和辐条。  
15) 折弯顶端超过锁头。

**TH** 8) ติดเข้ากับคอกล้อ สำหรับคอกล้อใหญ่ ใช้สายรัด 4 เส้น  
9) จัดให้สมดุลย์  
10) ดึงสายรัดให้แน่น  
11) ใส่แบตเตอรี่  
12) พันรอบลวดที่หลวม  
13) เสียบเข้าด้วยกัน  
เพิ่มเคเบิลที่หย่อนแรงกับขั้วมัย สายรัดให้แน่นใช้ได้เพียงครั้งเดียวเท่านั้น  
ตรวจดูให้แน่ใจว่าได้ติดตั้งไฟไว้ถูกต้องแล้ว  
14) ใช้ช่องกับซี่ล้อที่เหลือ  
15) งอให้ทับกับสายสลัก

**HI** 8) हब के साथ जोड़ें। बड़े हब के लिए 4 फीते प्रयोग करें।  
9) संतुलन के लिए संरेखित करें।  
10) फीते खींच कर कसें।  
11) बैटरियाँ डालें।  
12) ढीले तार लपेटें।  
13) एक साथ लगायें।  
वैकल्पिक: चोरी-रोधक धातु का पट्टा। धातु का पट्टा केवल एक बार इस्तेमाल किया जा सकता है। सुनिश्चित करें कि लाइट सही ढंग से लगाई गई है।  
14) उपलब्ध स्लॉट और तीली का उपयोग करें।  
15) टिप को लैच के ऊपर मोड़ें।

8. اربط مع المحور. للمحاور الكبيرة استخدم 4 أحزمة.  
9. ضع على خط مستقيم للتوازن.  
10. شد الأحزمة بإحكام.  
11. أدخل البطاريات.  
12. تغطية السلك ليجر.  
13. صلهم معاً.  
14. حزام معدني مضاد للسرقة اختياري.  
15. استخدم الفتحة الموجودة والمكبج.  
15. اثن الطرف فوق الرأس.

