

A. PRODUKTBESCHREIBUNG



Abb. 1

1. LED-Taschenlampe, SOS und Arbeitsanzeige (blau)
2. Micro-USB Anschluss (DC-Eingang)
3. Batteriestandsanzeige / Ladeanzeige (grün - x 4)
4. USB-Anschluss (DC-Ausgang)
5. Kapazitätsprüfung / Taschenlampenknopf
6. Sicherheitsgurtcutter
7. KfZ-Ladestecker und Sicherheitshammer

6 Funktionen: Sicherheitshammer , Gurtcutter, Taschenlampe, SOS, KfZ-Ladegerät und Energiebank.
Zubehör im Lieferumfang: 1 USB-Kabel.

B. TECHNISCHE DATEN

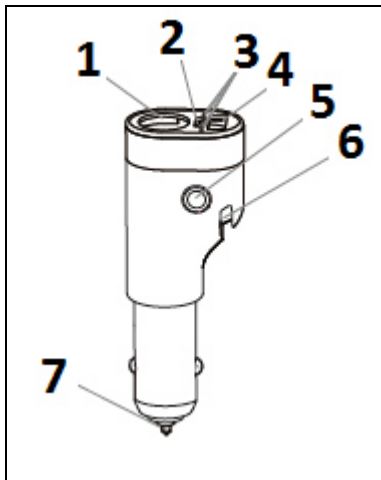
2	Eingang (USB-Anschluss) :	5V/400mA (Anschluss zum Laden der Energiebank)
4	Ausgang :	5V/ 1A(Max) (Anschluss zum Aufladen von Handy, iPhone, etc.)
7	Eingang (als KfZ-Ladegerät) :	12V-24V~/10A
Batterie: 18650 Lithium-Ionen-Akku, 2200mAh, 3.7V		

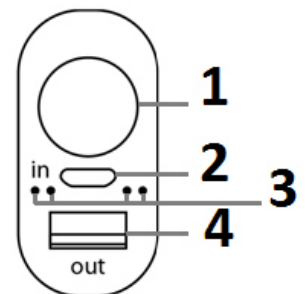

FIG. 2



Geignet für

Abb. 3

, MP3, MP4, Tablet, etc.

C. BETRIEB

AUFLADUNG DER EINGEBAUTEN BATTERIE DURCH USB:

Ladezeit für volle Ladung:

USB	4 Stunden
KfZ-LADEGERÄT	6 Stunden

- a. Schließen Sie zuerst das Mikro-USB-Ende des USB-Kabels an den Mikro-USB-Anschluss des KFZ-Ladekabels (IN) an.
- b. Dann stecken Sie das andere Ende des USB-Kabels in den USB-Anschluss des Computers. Bei der Aufladung blinkt die grüne Anzeige und die blaue Arbeitsanzeige ist eingeschaltet.

Hinweis: Wenn das Gerät vollständig aufgeladen ist, blinkt die Anzeige nicht mehr und alle grünen Energieanzeigen sind an.



Abb. 4

ALS ENERGIEBANK ZUM AUFLADEN DES HANDYS ODER ANDERER DIGITALER GERÄTE:

- Sie können das zugehörige USB-Ladekabel verwenden, aber für den Fall, dass es für Ihr elektronisches Gerät nicht geeignet ist, verwenden Sie das ursprüngliche USB-Ladekabel (nicht im Lieferumfang enthalten).
- Verwenden Sie keine übermäßige Kraft beim Einstecken des Kabels in die elektronischen Geräte.
- Stellen Sie sicher, dass das Kabel und die Energiebank korrekt und fest angeschlossen sind.

1. Verwenden Sie das zugehörige USB-Kabel oder das Originalkabel des Geräts, um das Gerät an die Energiebank anzuschließen (siehe Abb. 4).

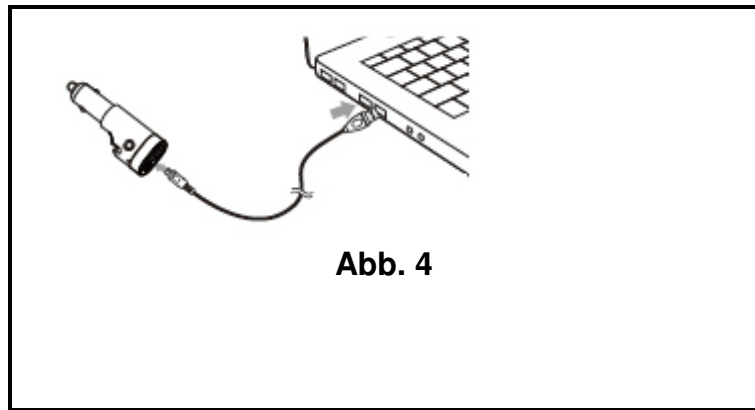

Abb. 5

2. Drücken Sie Kapazitätsprüfung (5) zweimal, um die Energiebank zu aktivieren. Die grünen und blauen Anzeigen sind eingeschaltet.

Hinweis: Um die Energiebank zu stoppen, können Sie entweder das USB-Kabel herausziehen oder den Knopf (5) für 2 Sekunden drücken. Die Taschenlampe ist eingeschaltet und der Ladevorgang wird gestoppt. Drücken Sie den Knopf für 2 Sekunden, um die Taschenlampe auszuschalten.

ALS KFZ-AUFLADEEINHEIT ZUM LADEN VON IPAD ODER HANDY:

1. Stecken Sie das KFZ-Ladekabel in den Zigarettenanzünder, die grüne Ladeanzeige blinkt und die blaue Arbeitsanzeige ist eingeschaltet.
2. Verwenden Sie das mitgelieferte Mikro-USB-Kabel, um Ihr Gerät und an den USB-Anschluss des Kfz-Ladegeräts anzuschließen.



Abb. 6

HINWEIS: Wenn das Produkt nicht wie ein Kfz-Ladegerät oder eine Energiebank funktioniert, überprüfen Sie eine der folgenden Optionen:

1. Ob das ISB-Kabel für Ihr Handy / elektronisches Gerät passend ist. Wenn nicht, verwenden Sie das Originalkabel.
2. Ob das Produkt sich automatisch abschaltet (nach dem Trennen Ihres elektronischen Geräts von dem Produkt sollte das Produkt automatisch nach etwa 10 Sekunden stoppen). Drücken Sie nach dem Abschalten den Kapazitätsprüfungsknopf zweimal, um es zu aktivieren.

D. BATTERIEKAPAZITÄTSPRÜFUNG

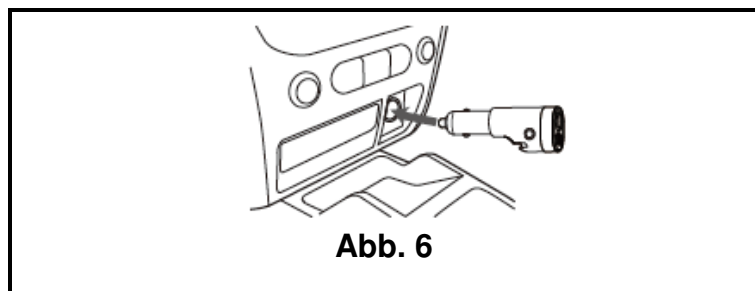
Drücken Sie den Kapazitätsprüfungsknopf (5) zur Überprüfung des Stromstandes des eingebauten Akkus, wie nachstehend beschrieben:

- **1 Leuchte: Etwa 5-25% der verbleibenden Leistung**
- **2 Leuchten: Etwa 50-75% der verbleibenden Leistung**
- **4 Leuchten: Etwa 75-100% der verbleibenden Leistung**



Abb. 7

E. WEITERE FUNKTIONEN DER KFZ-LADEEINHEIT

1. LED-TASCHENLAMPE UND SOS

1. Drücken Sie die Leuchtenknopf (5) für 3 Sekunden, um auf die LED-Taschenlampe anzustellen.
2. Drücken Sie den Knopf noch einmal, aber kurz, um das SOS-Licht anzustellen.
3. Drücken Sie den Knopf für 3 Sekunden erneut, um die LED auszuschalten.



Abb. 8

2. SICHERHEITSHAMMER

Der Sicherheitshammer ist in der Spitze des Pols verborgen. Halten Sie das Kfz-Ladegerät in der Hand und zerschlagen Sie die Ecke des Autofensters, da die Kanten des Glases die zerbrechlichen Teile des Fensters sind.

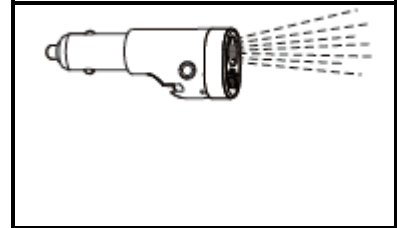

Abb. 9

3. SICHERHEITSCUTTER:

Im Falle eines Notfalls oder Unfalls halten Sie das untere Ende des Gegenstands fest, setzen Sie den Cutter an den Sicherheitsgurt und schneiden Sie sanft hin und her (siehe Abb. 10).

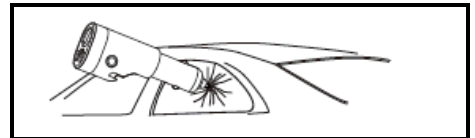

Abb. 10

F. WARNUNG

- Verwenden Sie das Ladegerät nicht für andere als die vorgesehene Verwendung.
- Falls die Energiebank für etwa ein halbes Jahr nicht benutzt wurde, laden Sie sie vor dem Gebrauch für 4 Stunden auf, ansonsten wird Ihr Gerät nicht geladen.
- Halten Sie es von Wärmequellen, direkter Sonneneinstrahlung, Feuchtigkeit, Wasser oder anderen Flüssigkeiten fern.
- Trennen Sie es vom USB-Stecker nach Abschluss des Ladevorgangs.
- Verwenden Sie es nicht mit nassen Händen.
- Nicht in Wasser tauchen
- Vermeiden Sie starke Stöße und werfen sie es nicht.
- Betreiben Sie es nicht bei hoher Temperatur.
- Lassen Sie nicht fallen, kurzschließen, modifizieren, zerlegen oder beschädigen.
- Im Fall von Anomalien (Ausbuchtung, Hitze, etc.) während des Ladevorgangs trennen Sie den USB-Stecker, stoppen den Einsatz und bringen Sie es zu einem qualifizierten Techniker.

- Betreiben Sie es nicht, wenn es nass ist oder beschädigt wurde, um einen elektrischen Schlag, Explosion und/oder andere Verletzungen zu vermeiden. Unsachgemäße Reparaturen dieses Geräts können den Benutzer gefährden. **Alle Reparaturen müssen von einem qualifizierten Techniker durchgeführt werden.**
- Halten Sie die Anschlüsse frei von Staub, Fusseln, etc., was die korrekten Verbindungen verhindern kann.
- Es ist kein Spielzeug. Es darf nicht in die Hände von Kindern gelangen.
- Laden Sie das Ladegerät und ein elektronisches Gerät nicht zur gleichen Zeit auf. Dies wird die Batterielebensdauer des Ladegeräts verkürzen.
- Stellen Sie das Ladegerät während des Ladevorgangs nicht auf brennbaren Materialien wie auf Betten und Teppiche.
- Lithium-Ionen-Batterien können leicht bersten, sich entzünden oder explodieren, wenn sie hohen Temperaturen oder direkter Sonneneinstrahlung ausgesetzt sind.
- Zerlegen oder modifizieren Sie die Batterie nicht. Die Batterie enthält Schutz- und Sicherheitsvorrichtungen, die, wenn sie beschädigt werden, die Batterie Wärme erzeugen, explodieren oder sich entzünden lassen können.

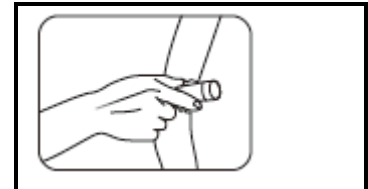
ACHTUNG: Dieses Gerät dürfen Sie nicht zusammen mit Ihrem Hausmüll entsorgen. Für diese Art von Produkten wird von den Gemeinden ein Getrennsammelsystem bereitgestellt. Erkundigen Sie sich bei Ihrer Gemeindeverwaltung, um Informationen über die Standorte der Sammelstellen zu erhalten. Elektro- oder Elektronikprodukte enthalten gefährliche Substanzen, die negative Auswirkungen auf die Umwelt oder die menschliche Gesundheit haben, und müssen daher recycelt werden.

Dieses Symbol gibt an, dass die Entsorgung der Elektro- und Elektronikgeräte über ein Getrennsammelsystem erfolgt. Es stellt eine Mülltonne mit Rädern dar, die durch ein Kreuz durchgestrichen ist.



Importiert von prodis SAS 1, rue de Rome 93110 Rosny-sous-Bois France
Hergestellt in der VRC

Hergestellt für

Pro·Idee



WEEE Reg.-Nr.: DE 20519240

Pro-Idee Deutschland
Auf der Hüls 205 . D 52053 Aachen
Tel : 02 41 -109 119 . Fax : 02 41 – 109 121
www.proidee.de . service@proidee.de